

A photograph of two children playing outdoors. A boy in the foreground is wearing large, colorful goggles and holding a red water gun, spraying water. A girl behind him is laughing with her mouth open, also getting splashed. The background is a blurred green landscape. The image is partially covered by a green diagonal overlay.

Catalogue général

DANS LES MEILLEURS MAGASINS



L'eau est l'un des éléments les plus précieux dont nous disposons pour irriguer, pour laver, pour boire. Nous avons besoin de la déplacer d'un lieu à un autre pour l'utiliser ou la récupérer. Dans d'autres cas, il peut s'avérer nécessaire de prélever l'eau à partir de puits ou de réservoirs, de vider des locaux inondés, d'assécher des fouilles de chantier. Dans tous les cas: le moyen le plus économique et le plus pratique pour transporter l'eau, c'est la pompe.

Flotec offre une vaste gamme de pompes et d'accessoires conçus pour satisfaire vos exigences. Construites par du personnel spécialisé selon des critères de haute conception, les pompes Flotec garantissent un maximum de qualité. Les pompes Flotec sont fiables, faciles à utiliser, simples à installer. Flotec vous aide à trouver la pompe la plus adaptée pour satisfaire vos besoins. Les emballages lithographiés FLOTEC, identifiés par des codes couleurs, symbolisent la gamme à laquelle est rattaché le produit.

L'ÉTABLISSEMENT DE PISE DEVIENT **ÉCOLOGIQUE À 100%**



Grâce à la réalisation d'une installation photovoltaïque sophistiquée située sur la toiture de l'établissement, le siège de Pise devient la première usine écologique Pentair Water en mesure de produire 100% de l'énergie nécessaire aux activités de production. 4100 panneaux solaires, installés sur une surface de 11 000 m² génèrent jusqu'à 1.280.000 kWh par an.

Nos clients ont l'assurance que les produits Pentair Water en provenance de l'établissement de Pise sont entièrement réalisés à partir de l'énergie renouvelable.



SOMMAIRE

IRRIGATION

POMPES DE SURFACE	8
POMPES AUTOMATIQUES - POMPES ELECTRONIQUES	12
POMPES THERMIQUES	16
POMPES POUR PUITS	18

EMPLOIS SPÉCIFIQUES

POMPE DE TRANSFERT DE FUEL	24
----------------------------	----

IRRIGATION/ALIMENTATION DOMESTIQUE

SURPRESSION	26
-------------	----

ÉVACUATION

ÉVACUATION EAUX CLAIRES	32
ÉVACUATION EAUX USÉES	36

ACCESSOIRES

40

Smart, Sustainable Water Solutions.

FOR LIFE.

SOURCES

MODÈLE	FONCTIONNEMENT						
		Puits, récupérateur eau de pluie <7m	Lac, canal <7m	Forage >7m	Eau de ville	Transfert d'eau, vidange piscine local inondé	Gasoil
GARDENJET 750	MANUEL	•	•				
GARDENJET 1000	MANUEL	•	•				
GARDENJET 1500	MANUEL	•	•				
GARDENJET INOX 1600	MANUEL	•	•				
EVO-MULTIMAX 340 LOGIC SAFE	MANUEL	•			•		
EVO-MULTIMAX 550 LOGIC SAFE	MANUEL	•			•		
EVO-MULTIMAX 840	MANUEL	•					
SUB 330S AUTO	AUTOMATIQUE	•					
SUB 530S AUTO	AUTOMATIQUE	•					
SUB 6S PLUS/ SUB 8 PLUS	MANUEL	•		•			
SUB 4600/75 PLUS	MANUEL	•		•			
SUB 6000/75 PLUS	MANUEL	•		•			
SCM4+ 115/92 DOM	MANUEL			•			
SCM4+ 115/122 DOM	MANUEL			•			
SUB 8S PLUS AUTO	AUTOMATIQUE	•		•			
HYDROBLASTER 2,5	MANUEL	•	•				
MULTIOIL	MANUEL						•
AUTOJET 1000	AUTOMATIQUE	•					
AUTOJET INOX 1600	AUTOMATIQUE	•					
EVOTRONIC 350	AUTOMATIQUE	•			•		
WP 750	AUTOMATIQUE	•	•				
WP 1000	AUTOMATIQUE	•	•				
WP 1500	AUTOMATIQUE	•	•				
GARDENPRESS 50	AUTOMATIQUE	•	•				
WP INOX 1000	AUTOMATIQUE	•	•				
WP INOX 1000 LOGIC DROP	AUTOMATIQUE	•	•				
WP INOX 1600	AUTOMATIQUE	•	•				
EVO-MULTIPRESS 340 50 DIGIPRESS	AUTOMATIQUE	•			•		
EVO-MULTIPRESS 340 SX DIGIPRESS	AUTOMATIQUE				•		
SOS FLOOD KIT	AUTOMATIQUE					•	
COMPAC 150	AUTOMATIQUE					•	
COMPAC 200	AUTOMATIQUE					•	
CLEAROX 9/12	AUTOMATIQUE					•	
CLEAROX 11/18	AUTOMATIQUE					•	
VIP 130/6 AUTO	AUTOMATIQUE					•	
VIP 180/7 AUTO	AUTOMATIQUE					•	
FP7KV	AUTOMATIQUE						•
FP14KVX	AUTOMATIQUE						•
VIP VORT 180/6 AUTO	AUTOMATIQUE						•
BIOX 200/8 AUTO	AUTOMATIQUE						•
BIOX 300/10 AUTO	AUTOMATIQUE						•
BIOX 400/12 AUTO	AUTOMATIQUE						•
MAXIVORT 50 36/14	AUTOMATIQUE						•

APPLICATIONS



PAC	Toilettes machine à laver	Eau potable	Alimentation NHP	Arrossage automatique	Arrossage manuel	Nombre arroseurs (tuyau 50m)	Drainage gros débit eaux de chantier, eaux fosse septique
				•	•	2	
				•	•	3	
	•			•	•	4	
	•			•	•	3	
	•	•••••	•	•	•	4	
	•	•••••	•	•	•	5	
	•		•	•	•	8	
					•	2	
					•	2	
	•		•	•	•	2/5	
	•		•	•	•	4	
	•		•	•	•	6	
•	•		•	•	•	9	
•	•		•	•	•	9	
	•			•		5	
					•		
	•					2	
	•			•		3	
		•••••	•	•		4	
	•		•	•		2	
	•		•	•		2	
	•		•	•		3	
	•		•	•		3	
	•		•	•		2	
	•		•	•		2	
	•		•	•		3	
	•	•••••	•	•		4	
	•	•••••	•	•		4	
							•
							•
							•
							•

AUGMENTEZ VOS APPLICATIONS EN AUTOMATISANT VOTRE POMPE
 Passage du fonctionnement manuel au fonctionnement automatique en rajoutant les accessoires suivants:

- 1**
- APPLICATIONS NOMBREUSES OU BESOIN EN EAU FRÉQUENT (EX.)**
- Kit Press (pressostat câblé + manomètre + raccord 5 voies + flexible)
 - Réservoir horizontal ou vertical (24 à 500l)
 - 100 L pour EVO-Multimax et SUB 6S Plus-SUB 8S Plus
 - 200 à 300 L pour SCM 115/92 Dom
 - 300 à 500 L pour SCM 115/122 Dom

2

APPLICATIONS RÉDUITES OU BESOIN EN EAU PEU FRÉQUENT
 PressureMate 1,5 (protection marche à sec)



MANUEL
 L'utilisateur déclenche la mise en marche de la pompe à l'aide de l'interrupteur ou de la prise pour faire écouler l'eau de son tuyau.
Application: Arrossage, lavage voiture, irrigation potager, remplissage sceau d'eau

AUTOMATIQUE
 L'ouverture d'un robinet, d'un pistolet d'arrossage ou d'un point d'eau de la maison, commandera la mise en marche de la pompe.
Application: Arrossage automatique ou au pistolet, alimentation d'un nettoyeur haute pression, d'une pompe à chaleur, ou de tous les points d'une maison

COMMENT CHOISIR SA POMPE

ARROSER VOTRE JARDIN / LAVER VOTRE VOITURE

TRANSFERER LE CARBURANT DIESEL

ALIMENTER VOTRE MAISON / AUGMENTER LA PRESSION DE L'EAU

EVACUATION D'INFILTRATION DANS VOTRE GARAGE OU VOTRE SOUS-SOL

EVACUATION EAUX USEES

POMPES SURFACE



Gardenjet 750



Gardenjet 1000



Gardenjet 1500



Gardenjet inox 1600



Evo-multimax 340
logic safe



Evo-multimax 550
logic safe



Evo-multimax 840



Autojetinox 1600



Autojet 1000



Evo-tronic 350

POMPES THERMIQUES



Hydroblaster 2.5 V

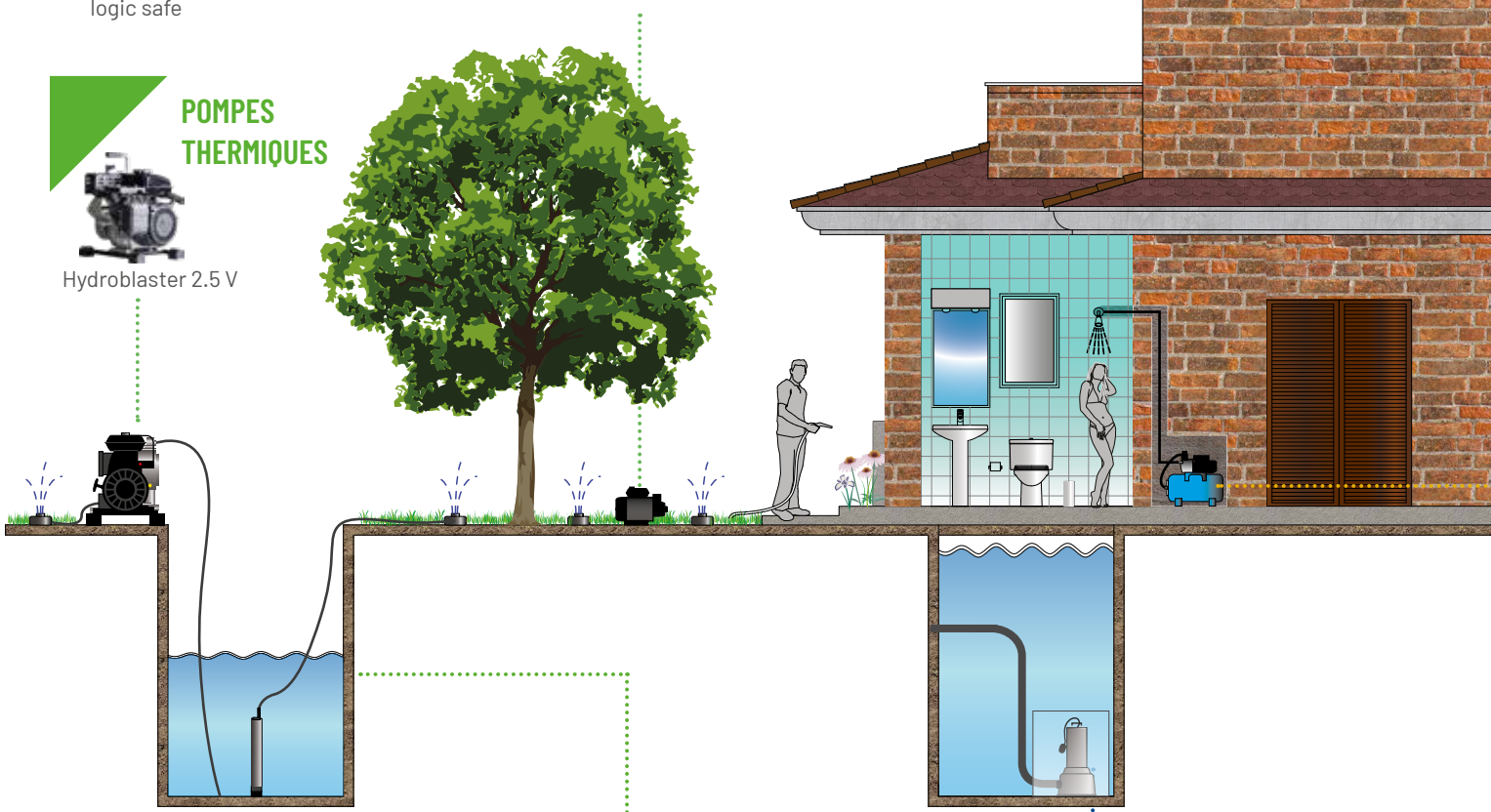

POMPES IMMERGÉES



Sub 6S Plus



Sub 8S Plus



Sub 8S Plus AUTO



Sub 330S Auto
Sub 530S Auto



Sub 4600/75 Plus



Sub 6000/75 Plus



Scm 4 plus 115/92 DOM
Scm 4 plus 115/122 DOM

SURPRESSION



Evo-multipress 340
50 Digipress



Evo-multipress 340 sx
Digipress



Waterpress inox 1000
logic drop



Waterpress inox 1600



Waterpress 750



Waterpress 1000



Waterpress 1500



Waterpress inox 1000



Gardenpress 50l

POMPE DE TRANSFERT



Multioil

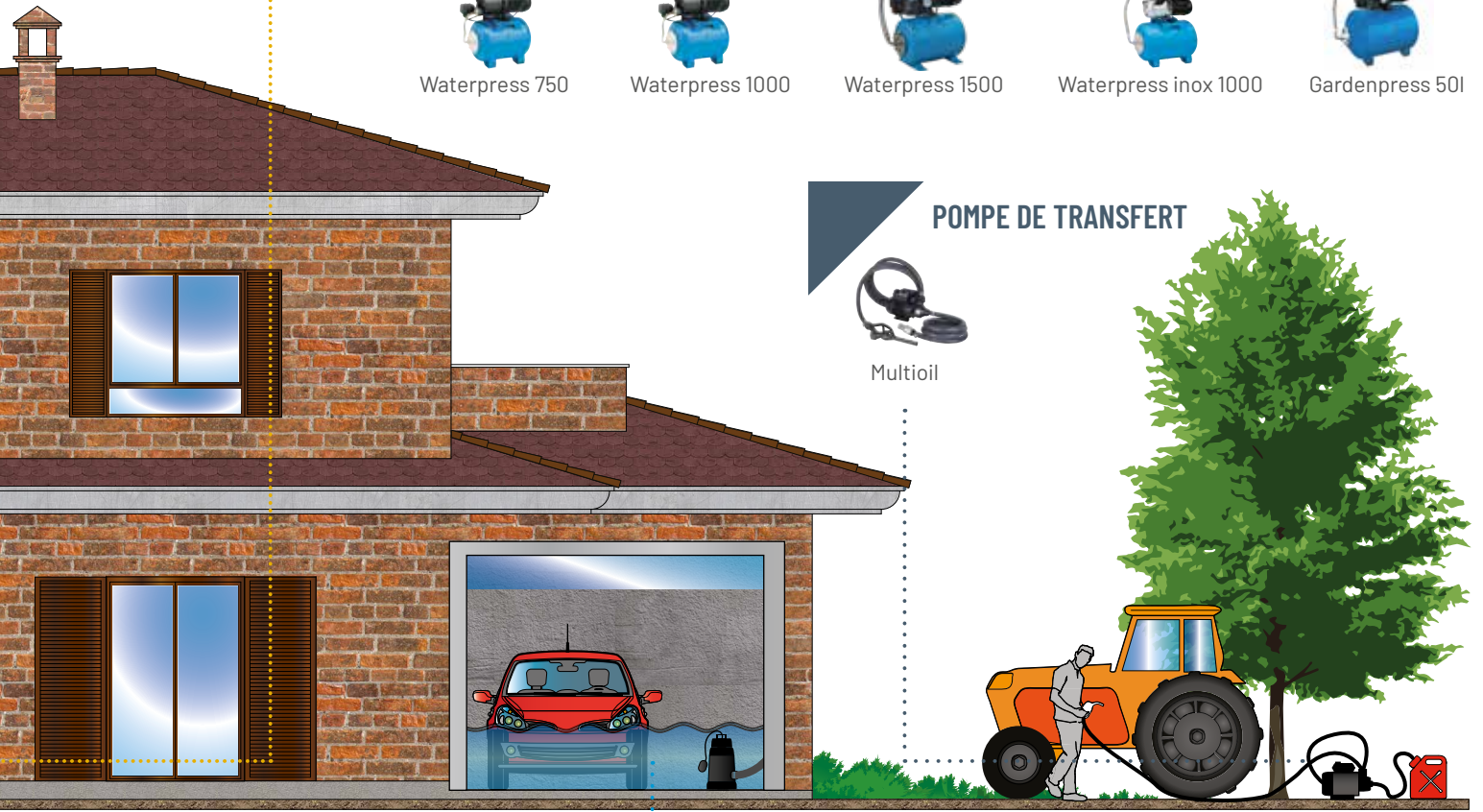

VIDANGE EAUX USÉES



Biox 200/8



Biox 300/10



Biox 400/12



FP7KV



FP14KVX



Vipvort 180/6



Maxivort 50
36/14

VIDANGE EAUX CLAIRES



Compac 150



Compac 200



S.O.S Flood Kit



Clearox 9/12



Clearox 11/18



Vip 180/7



Vip 130/6

POMPES DE SURFACE

Les pompes de jardin Flotec sont idéales pour l'irrigation de gazons et de plates-bandes, le lavage de terrasses et de sols extérieurs, le remplissage ou la vidange de réservoirs et de bassins.

La gamme complète offre la possibilité de nombreux choix: des modèles avec corps de pompe en polypropylène alimentaire jusqu'aux pompes multicellulaires qui permettent d'excellentes prestations ainsi qu'un fonctionnement extrêmement silencieux.

(Se référer à la grille applications pag 4-5)



SÉRIE JET



Ces pompes ne sont pas adaptées à des applications avec de l'eau de mer, des eaux usées ou de l'eau contenant des fluides corrosifs ou facilement inflammables. Elles sont équipées d'un arbre moteur en acier inoxydable (anti-corrosion) et d'un relais de protection thermique intégré pour protéger le moteur de la surchauffe.



Système hydraulique en NORYL monoturbine type JET, pour une efficacité supérieure.



- **Poignée ergonomique pour une prise plus stable et un transport plus aisé.**
- **Corps pompe en fonte résistante**

COURBE DE PERFORMANCE

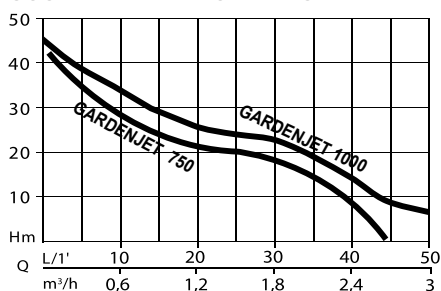

	GARDENJET 750	GARDENJET 1000
CODE	N4176950	N4177010
CODE GTIN	8010583529005	7630014538485
PUISSANCE ABSORBÉE	600 W	800 W
HAUTEUR MAXI/PRESSION MAXI	42m / 4,2 bar	46 m / 4,6 bar
DÉBIT MAXI.	2700 l/h	3300 l/h
TENSION	230 V / 50 Hz	230 V / 50 Hz
INTENSITÉ	2,6 A	3,5 A
ORIFICE D'ASPIRATION/REFOULEMENT	33,25 mm (1" F)	33,25 mm (1" F)
NOMBRE TURBINES	1	1
CORPS POMPE	Fonte	Fonte
H.MAXI. ASPIRATION CONSEILLÉE	7 m	7 m
TEMPÉRATURE MAXI.DU LIQUIDE POMPÉ	35 °C	35 °C
CABLAGE ÉLECTRIQUE	1,5 m avec prise Schucko	1,5 m avec prise Schucko
NOMBRE IRRIGATEURS POUR 25/50/75/100 M	2/2/2/2 (Tuyau Ø 19 mm)	3/2/2/2 (Tuyau Ø 19 mm)

SÉRIE JET



Ces pompes ne sont pas adaptées à des applications avec de l'eau de mer, des eaux usées ou de l'eau contenant des fluides corrosifs ou facilement inflammables.

Le système hydraulique de ces pompes est entièrement en NORYL.



GARDENJET 1500:

- Corps pompe en fonte résistante



GARDENJET INOX 1600:

- Poignée ergonomique pour une prise plus stable et un transport plus aisé.
- Corps pompe en acier inox

COURBE DE PERFORMANCE

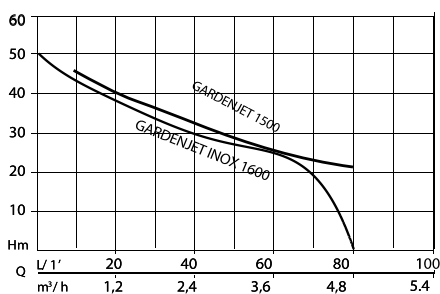

	GARDENJET 1500	GARDENJET INOX 1600
CODE	N4176960	N4177000
CODE GTIN	7630014507719	7630014516216
PUISSANCE ABSORBÉE	1100 W	1200 W
HAUTEUR MAXI/PRESSION MAXI	50 m / 5 bar	50 m / 5 bar
DÉBIT MAXI.	4300 l/h	4300 l/h
TENSION	230 V / 50 Hz	230 V / 50 Hz
INTENSITÉ	5,7 A	5,7 A
ORIFICE D'ASPIRATION/REFOULEMENT	33,25 mm (1" F)	33,25 mm (1" M)
NOMBRE TURBINES	1	1
CORPS POMPE	Fonte	Acier inox
H.MAXI. ASPIRATION CONSEILLÉE	7 m	7 m
TEMPÉRATURE MAXI.DU LIQUIDE POMPÉ	35 °C	35 °C
CABLAGE ÉLECTRIQUE	1,5 m avec prise Schucko	1,5 m avec prise Schucko
ACCESSOIRES INCLUS	Raccord tuyaux Ø 25 mm	-
NOMBRE IRRIGATEURS POUR 25/50/75/100 M	4/3/3/2 (Tuyau Ø 19 mm)	3/3/2/2 (Tuyau Ø 19 mm)

SÉRIE MULTICELLULAIRE



La gamme Evo-Multimax se compose de pompes auto-amorçantes avec système hydraulique multicellulaire.

LOGIC SAFE:

Dispositif électronique intégré pour la protection contre la marche à sec, contre la surcharge moteur et l'échauffement de la partie hydraulique et pour une durée de vie prolongée de la pompe.



EVO-MULTIMAX 340 / 550 LOGIC SAFE:

- Consommation d'énergie minimum
- Protection contre la marche à sec, contre la surcharge moteur et l'échauffement de la partie hydraulique
- Fonctionnement silencieux



EVO-MULTIMAX 840:

- Consommation d'énergie minimum
- Qualité professionnelle
- Fonctionnement silencieux

COURBE DE PERFORMANCE

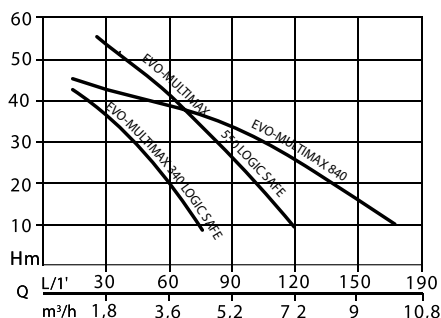

	EVO-MULTIMAX 340 LOGIC SAFE	EVO-MULTIMAX 550 LOGIC SAFE	EVO-MULTIMAX 840
CODE	N4501302	N4501312	N4501322
CODE GTIN	7630046622237	7630046621902	7630046622374
PUISSANCE ABSORBÉE	800 W	1350 W	1700 W
HAUTEUR MAXI/PRESSION MAXI	45 m / 4,5 bar	62 m / 6,2 bar	47 m / 4,7 bar
DÉBIT MAXI.	5000 l/h	7800 l/h	12000 l/h
TENSION	230 V / 50 Hz	230 V / 50 Hz	230 V / 50 Hz
INTENSITÉ	3,4 A	6 A	7,2 A
ORIFICE D'ASPIRATION/REFOULEMENT	33,25 mm (1" F)	33,25 mm (1" F)	41,90 mm (1 1/4 F)
NOMBRE TURBINES	4	5	4
CORPS POMPE	Acier inox	Acier inox	Acier inox
H.MAXI. ASPIRATION CONSEILLÉE	8 m	8 m	8 m
TEMPÉRATURE MAXI.DU LIQUIDE POMPÉ	50 °C	50 °C	50 °C
CABLAGE ÉLECTRIQUE	1,5 m avec prise Schucko	1,5 m avec prise Schucko	1,5 m avec prise Schucko
ACCESSOIRES INCLUS	Raccord tuyaux Ø 25 mm	Raccord tuyaux Ø 25 mm	-
NOMBRE IRRIGATEURS POUR 25/50/75/100 M	4/3/3/2 (Tuyau Ø 19 mm)	5/5/4/3 (Tuyau Ø 19 mm)	10/9/9/8 (Tuyau Ø 19 mm)

POMPES AUTOMATIQUES AVEC CONTRÔLE ÉLECTRONIQUE

L'électronique commande la mise en marche de la pompe sur simple demande d'eau. Le dispositif contrôle le flux et la pression et gère automatiquement le fonctionnement de la pompe. En cas d'absence d'eau, l'électronique bloque la pompe.

Les pompes de la série AUTOJET sont idéales pour l'irrigation de gazons et de plates-bandes, le lavage de terrasses et de sols extérieurs, le remplissage ou la vidange de réservoirs et de bassins.

Elles peuvent également être utilisées comme pompes automatiques pour pressuriser et automatiser l'installation domestique.

(Se référer à la grille applications pag 4-5)

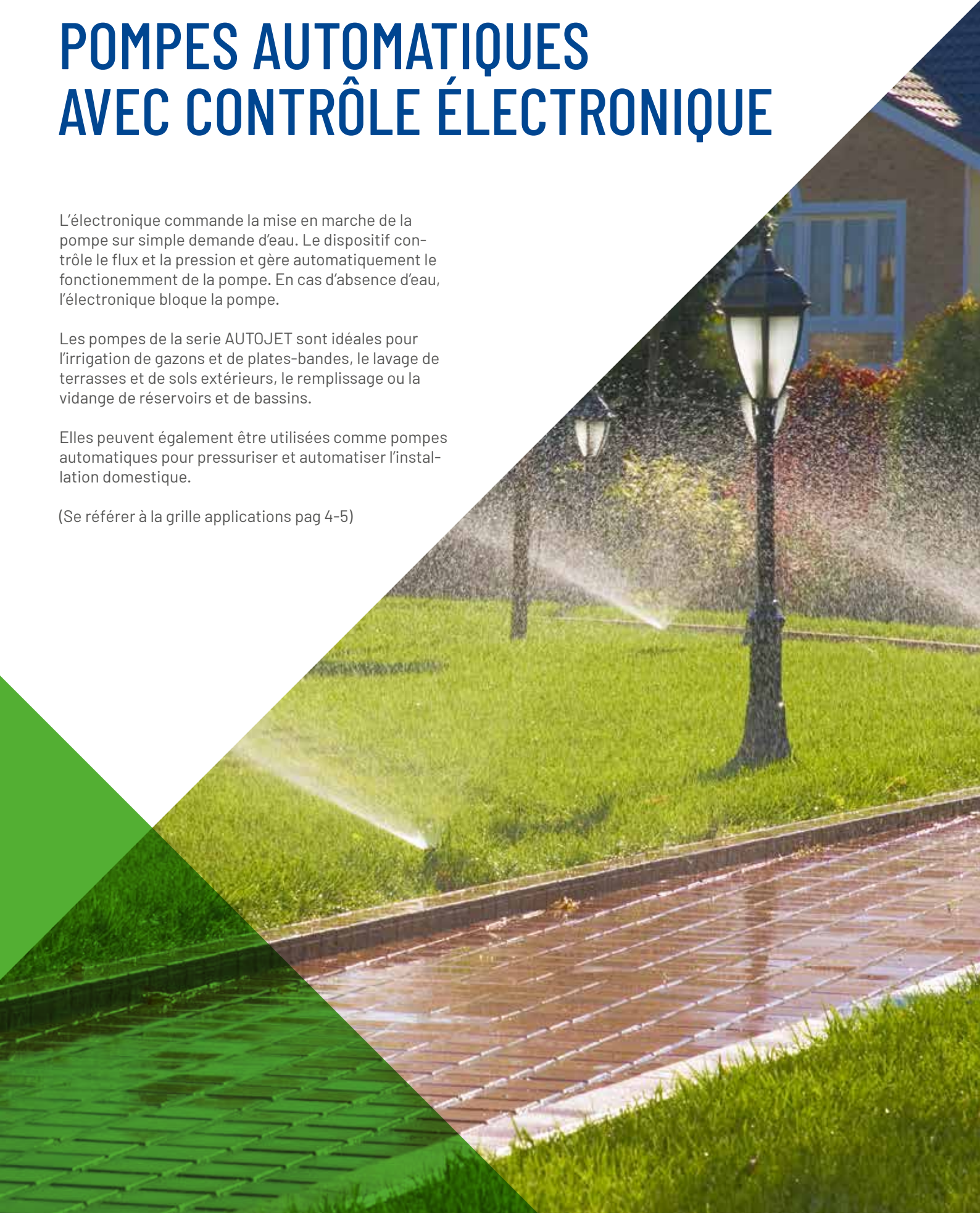

SÉRIE AUTOJET



Les pompes AUTOJET sont dotés d'une façade à diodes lumineuses (LED) qui permettent de vérifier l'état de fonctionnement. Il est donc possible de s'assurer que la pompe est reliée au réseau électrique, que la pompe fonctionne, qu'il y a circulation d'eau ou anomalie (ex : marche à sec).



La pompe se met en marche automatiquement sur simple demande d'eau quand la pression de l'installation chute sous la valeur programmée (1,5 bar minimum). La pompe reste en fonction pendant tout le temps où il y a demande d'eau. Quand cette demande est terminée, la pompe reste en fonction pendant quelques secondes de manière à rétablir la pression hydrique dans l'installation.



- Protection marche à sec
- Dispositif électronique pour le contrôle du débit et de la pression
- Pompe automatique

COURBE DE PERFORMANCE

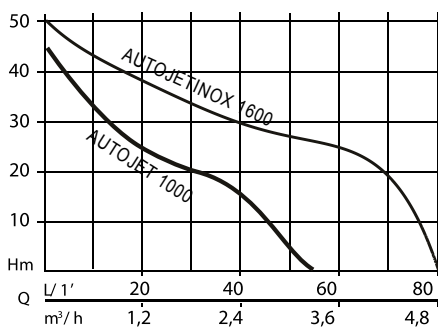

	AUTOJET 1000	AUTOJETINOX 1600
CODE	N4176792	N4177000-P
CODE GTIN	7630046621100	7630014525133
PUISSANCE ABSORBÉE	800 W	1200 W
HAUTEUR MAXI/PRESSION MAXI	46 m / 4,6 bar	50 m / 5 bar
DÉBIT MAXI.	3300 l/h	4300 l/h
TENSION	230 V / 50 Hz	230 V / 50 Hz
INTENSITÉ	3,7 A	5,7 A
ORIFICE D'ASPIRATION/REFOULEMENT	33,25 mm (1" F)	33,25 mm (1" M)
NOMBRE TURBINES	1	1
CORPS POMPE	Polypropylène	Acier inox
H.MAXI. ASPIRATION CONSEILLÉE	7 m	7 m
TEMPÉRATURE MAXI.DU LIQUIDE POMPÉ	50 °C	35 °C
CABLAGE ÉLECTRIQUE	1,5 m avec prise Schucko	1,5 m avec prise Schucko
ACCESSOIRES INCLUS	-	Dispositif PRESSUREMATE 1.1 et raccord
NOMBRE IRRIGATEURS POUR 25/50/75/100 M	2/2/2/2 (Tuyau Ø 19 mm)	3/3/2/2 (Tuyau Ø 19 mm)

EVOTRONIC 350



EVOTRONIC 350 est une pompe multicellulaire automatique à variation de vitesse qui permet de maintenir la pression constante dans l'installation, en réduisant ou en augmentant le débit en fonction de la demande en eau.

- **Économie d'énergie jusqu'à 40% grâce aux performances hydrauliques élevées et au variateur de vitesse intégré, pour une pression constante.**
- **Protection contre la marche à sec et contre la surcharge moteur**
- **Auto-diagnostic de la pression de service**
- **Pompe auto-amorçante**
- **Boîtier de commande avec affichage LCD pour le réglage de la pression de service et l'affichage des défauts**
- **Produit prêt à brancher livré avec réservoir de 2l déjà monté**

COURBE DE PERFORMANCE

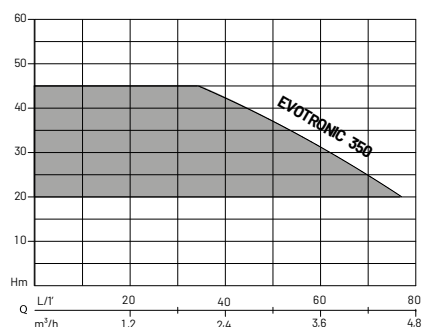

	EVOTRONIC 350
CODE	N4501330
CODE GTIN	7630014581177
PUISSANCE ABSORBÉE	1100 W
HAUTEUR MAXI/PRESSION MAXI	57 m / 5,7 bar
DÉBIT MAXI.	5600 l/h
TENSION	230 V
INTENSITÉ	7 A
ORIFICE D'ASPIRATION/REFOULEMENT	33,25 mm (1" M)
NOMBRE TURBINES	4
CORPS POMPE	Acier inox
H.MAXI. ASPIRATION CONSEILLÉE	8 m
TEMPÉRATURE MAXI.DU LIQUIDE POMPÉ	50 °C
CABLAGE ÉLECTRIQUE	1,5 m avec prise Schucko
NOMBRE IRRIGATEURS POUR 25/50/75/100 M	6/5/4/3 (Tuyau Ø19mm)



AFFICHAGE LCD

Grace au boîtier de commande avec affichage LCD il est possible de modifier les paramètres de pression (pré réglée à l'origine entre 2 et 4.5 bar), programmer votre langue préférée, en choisissant entre 5 possibilités et visualiser les alarmes concernant la marche à sec, la surcharge moteur et le capteur de pression.



RÉSERVOIR 2L

Le réservoir de 2L assemblé sur la pompe EVOTONIC 350 suffit pour le bon fonctionnement d'une installation domestique et réduit considérablement l'encombrement du produit.



ÉCONOMIE D'ÉNERGIE

Le variateur de vitesse permet une plus grande souplesse de fonctionnement en maintenant une pression constante dans l'installation, en limitant l'usure des pièces mécaniques et en réduisant l'indice sonore.

CONFORT

Le variateur de vitesse permet une plus grande souplesse de fonctionnement en maintenant une pression constante dans l'installation, en limitant l'usure des pièces mécaniques et en réduisant l'indice sonore.



TABLEAU DE LA CONSOMMATION D'ÉNERGIE

DEMANDE EN EAU DANS LA MAISON		
N° DE PERSONNES DANS LA MAISON		
FONCTIONNEMENT ANNUEL DE LA POMPE EN H	2.250	3.260
CONSOMMATION ÉNERGIE EN KWH POMPE STANDARD	2.010	2.912
CONSOMMATION ÉNERGIE EN KWH POMPE EVOTRONIC 350	1.215	1.760
ÉCONOMIE D'ÉNERGIE EN KWH	795	1.152
ÉCONOMIE D'ÉNERGIE EN % POUR UN AN DE FONCTIONNEMENT	40%	40%

POMPES THERMIQUES

Indépendantes du réseau électriques, les pompes thermiques de jardin Flotec sont idéales pour l'irrigation de gazons et de plates-bandes, le lavage de terrasse et de sols extérieurs à partir d'une rivière, d'un étang, d'un puits et permettent le remplissage ou la vidange de réservoirs et de bassins.

(Se référer à la grille applications pag 4-5)

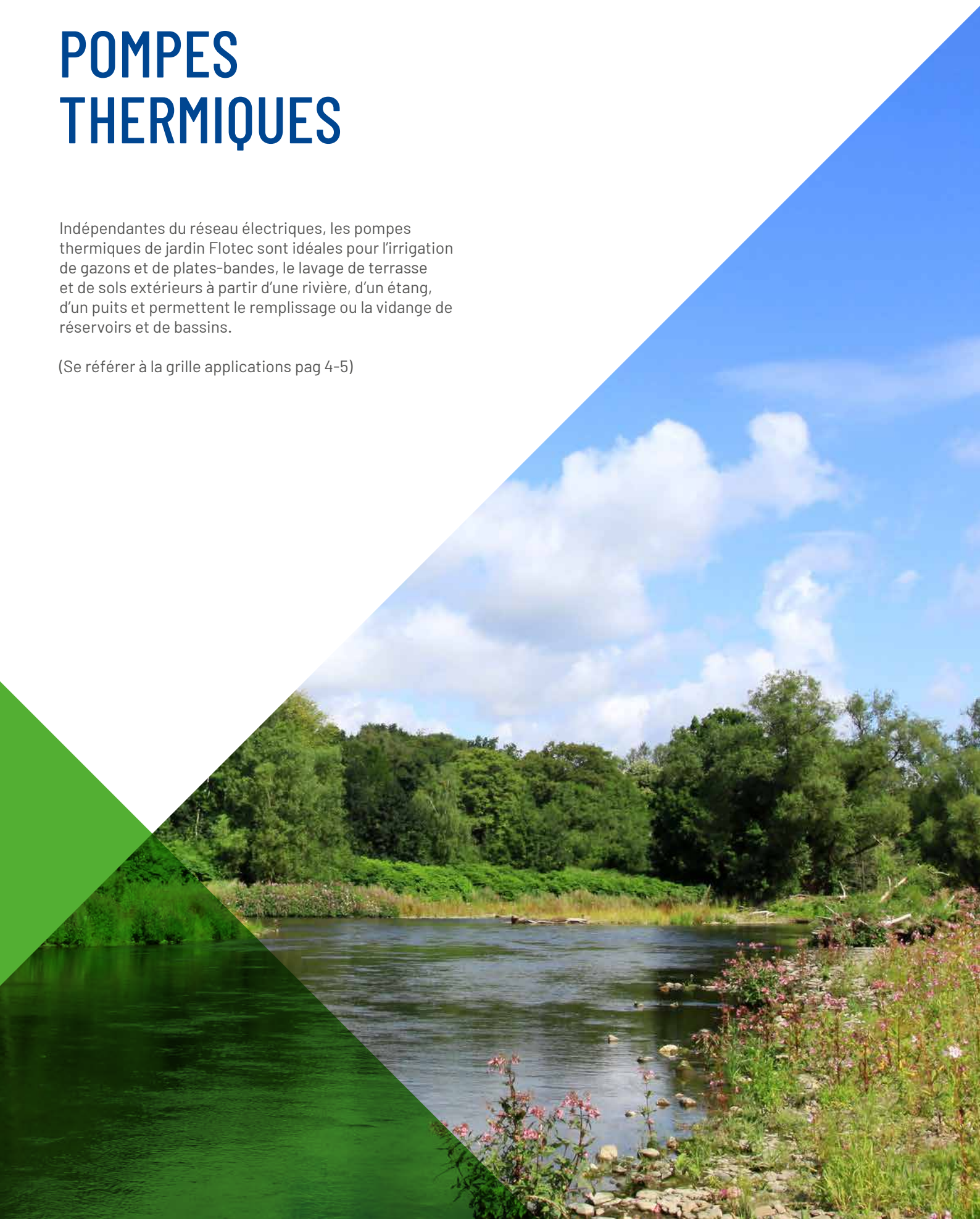

POMPES THERMIQUES



Motopompe auto-amorçante, excellente pour aspirer les eaux de crue là où une source d'énergie n'est pas disponible et pratique pour l'irrigation à distance.



- Pied de support anti-dérapant
- Sécurité en cas de bas niveau d'huile moteur
- Poignée de transport
- Moteur 4 temps

COURBE DE PERFORMANCE

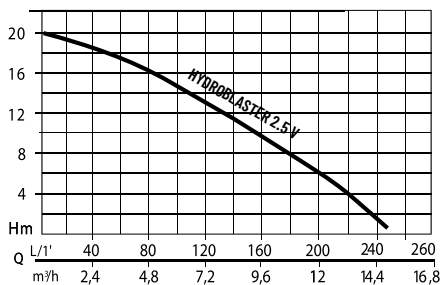

	HYDROBLASTER 2.5 V
CODE	N4151090
CODE GTIN	7630046608200
PUISSANCE ABSORBÉE	1700 W
HAUTEUR MAXI/PRESSION MAXI	20 m / 2 bar
DÉBIT MAXI.	15000 l/h
CARBURANT	Essence sans plomb
CAPACITÉ RÉSERVOIR	1,6l
ORIFICE D'ASPIRATION/REFOULEMENT	40 mm (1 1/2 M)
CORPS POMPE	Aluminium
H.MAXI. ASPIRATION CONSEILLÉE	5 m
TEMPÉRATURE MAXI.DU LIQUIDE POMPÉ	32 °C
TURBINE	Aluminium
MOTEUR	4-temps à lanceur
POIDS	13 kg
ACCESSOIRES INCLUS	Raccord pour tuyaux Ø 40 mm

POMPES IMMERGÉES POUR PUIITS

Les pompes submersibles Flotec sont adaptées pour prélever l'eau en profondeur à partir de forages ou puits traditionnels et la refouler en surface vers les installations pour l'irrigation de jardins ou de potagers. Elles peuvent servir pour le relevage d'eau à partir de bassins, de cours d'eau claire ou la pressurisation. Grâce aux matériaux employés, elles peuvent être laissées en permanence immergées dans l'eau sans risque de corrosion.

La gamme se compose de différents modèles : du modèle de base, équipé d'interrupteur à flotteur pour puits ou citernes ayant un diamètre minimum de 500 mm, aux pompes immergées de 4" particulièrement indiquées pour l'utilisation dans des forages de diamètre minimum de 100 mm.

(Se référer à la grille applications pag 4-5)



SÉRIE SCM

SCM 4 PLUS DOM

Ces pompes sont composées par une pompe multicellulaire couplée directement à un moteur submersible. Elles sont idéales pour pomper l'eau des puits très profonds ou des puits éloignés des sources d'eau, grâce à leur haute pression. A utiliser avec du liquide propre, non agressif, sans substances solides en suspension.

- Etanchéité mécanique spéciale avec pare-sable
- Qualité professionnelle: fabrication européenne
- Coffret de démarrage
- Pression élevée
- Clapet anti-retour en INOX anti-corrosion



COURBE DE PERFORMANCE

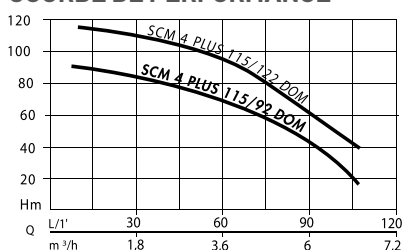

RENDEMENT HYDRAULIQUE

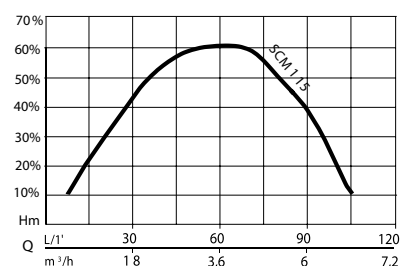

MEI ≥ 0,4. MEI de référence ≥ 0,70. Des informations relatives au rendement de référence sont disponibles à l'adresse suivante: www.eurpump.org/mcycharts



	SCM 4 PLUS 115/92 DOM	SCM 4 PLUS 115/122 DOM
CODE	N3186070	N3186270
CODE GTIN	8010583124354	7630014505524
PUISSANCE ABSORBÉE	1900 W	2150 W
HAUTEUR MAXI/PRESSION MAXI	95 m / 9,5 bar	122 m / 12,2 bar
DÉBIT MAXI.	6900 l/h	6900 l/h
TENSION	230 V / 50 Hz	230 V / 50 Hz
INTENSITÉ	8,3 A	10,7 A
NOMBRE TURBINES	13	17
CORPS POMPE	Acier inox	Acier inox
TEMPÉRATURE MAXI.DU LIQUIDE POMPÉ	35 °C	30 °C
PROFONDEUR D'IMMERSION MAXI.	27 m	47 m
EMPLACEMENT MINI.POUR LE FONCTIONNEMENT	100 mm (4")	100 mm
CABLAGE ÉLECTRIQUE	30 m H07 RN8-F avec prise Schucko	50 m H07 RN8-F avec prise Schucko
ORIFICE DE REFOULEMENT	41,90 mm (1"1/4)	41,90 mm (1"1/4)
ACCESSOIRES INCLUS	Coffret de démarrage. Filin de suspens.30 m	Coffret de démarrage. Filin de suspens.50 m
NOMBRE IRRIGATEURS POUR 25/50/75/100 M	9/9/8/7 (Tuyau Ø 25 mm)	9/9/8/7 (Tuyau Ø 25 mm)

SÉRIE SUB

SUB 330S / 530S Auto

Les pompes de cette gamme disposent d'un système hydraulique multicellulaire et d'un flotteur de niveau pour le fonctionnement automatique et protection contre l'absence d'eau.

Ces pompes sont équipées d'un arbre moteur en acier inoxydable anticorrosion et conviennent aux liquides propres, non agressifs, sans substances solides en suspension.

- Protection marche à sec par flotteur
- Corps pompe en fusion aluminium et acier inox
- Optimisation de l'efficacité hydraulique pour des performances élevées et une consommation d'énergie réduite



COURBE DE PERFORMANCE

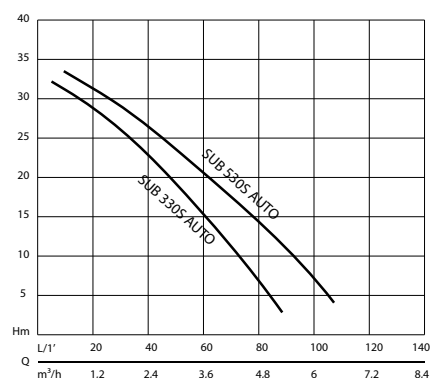

	SUB 330S AUTO	SUB 530S AUTO
CODE	N3016140	N3016150
CODE GTIN	7630046618087	7630046618094
PUISSANCE ABSORBÉE	650 W	800 W
HAUTEUR MAXI/PRESSION MAXI	33 m / 3.3 bar	35 m / 3.5 bar
DÉBIT MAXI.	5600 l/h	7000 l/h
TENSION	230 V / 50 Hz	230 V / 50 Hz
INTENSITÉ	3 A	3,8 A
NOMBRE TURBINES	3	3
CORPS POMPE	Fusion d'aluminium et acier inox	Fusion d'aluminium et acier inox
TEMPÉRATURE MAXI.DU LIQUIDE POMPÉ	40 °C	40 °C
PROFONDEUR D'IMMERSION MAXI.	7 m	7 m
EMPLACEMENT MINI.POUR LE FONCTIONNEMENT	500 mm	500 mm
CABLAGE ÉLECTRIQUE	10 m H07 RN8-F avec prise Schucko	10 m H07 RN8-F avec prise Schucko
ORIFICE DE REFOULEMENT	41,90 mm (1 1/4)	41,90 mm (1 1/4)
ACCESSOIRES INCLUS	Raccord plastique adaptable pour tuyaux Ø 15, 19 et 25 mm; Flotteur	Raccord plastique adaptable pour tuyaux Ø 15, 19 et 25 mm; Flotteur
NOMBRE IRRIGATEURS POUR 25/50/75/100 M	2/2/2/2 (Tuyau Ø 25 mm)	-

SÉRIE SUB

SUB 8S Plus AUTO

Cette pompe convient aux liquides propres, non agressifs, sans substances solides en suspension. Les turbines sont en résine acétalique et l'arbre moteur en inox AISI 303 (anti-corrosion). Le dispositif PRESSUREMATE 1.1 est inclus.

- **Double garniture mécanique pour une grande fiabilité, une réduction de l'entretien et un usage continu dans le temps**
- **Fabrication européenne: qualité professionnelle**
- **Clapet anti-retour intégré**

PRESSUREMATE 1.1

Pressuremate commande automatiquement la mise en marche et l'arrêt de la pompe à l'ouverture et à la fermeture du robinet. En cas d'absence de flux à l'aspiration, l'électronique identifie la marche à sec et protège la pompe en donnant la consigne d'arrêt.



COURBE DE PERFORMANCE

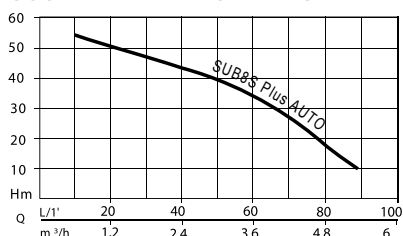

RENDEMENT HYDRAULIQUE

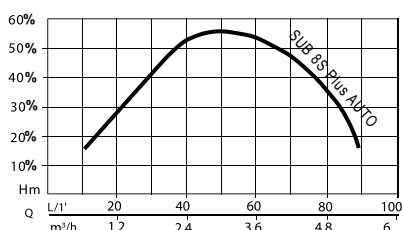

MEI ≥ 0,4. MEI de référence ≥ 0,70. Des informations relatives au rendement de référence sont disponibles à l'adresse suivante: www.eurpump.org/moycharts



	SUB 8S PLUS AUTO
CODE	N3200200-P
CODE GTIN	7630014535286
PUISSANCE ABSORBÉE	1100 W
HAUTEUR MAXI/PRESSION MAXI	57 m / 5,7 bar
DÉBIT MAXI.	6000 l/h
TENSION	230 V / 50 Hz
INTENSITÉ	5 A
NOMBRE TURBINES	8
CORPS POMPE	Acier inox
TEMPÉRATURE MAXI.DU LIQUIDE POMPÉ	40 °C
PROFONDEUR D'IMMERSION MAXI.	19 m
EMPLACEMENT MINI.POUR LE FONCTIONNEMENT	100 mm (4")
CABLAGE ÉLECTRIQUE	22 m H07 RN8-F avec prise Schucko
ORIFICE DE REFOULEMENT	41,90 mm (1 1/4)
ACCESSOIRES INCLUS	Filin de suspension nylon 22 m - PRESSUREMATE 1.1
NOMBRE IRRIGATEURS POUR 25/50/75/100 M	5/5/4/4 (Tuyau Ø 25 mm)

SÉRIE SUB

SUB 6S Plus-8S Plus

Ces pompes conviennent aux liquides propres, non agressifs, sans substances solides en suspension. Les turbines sont en résine acétalique et l'arbre moteur en inox AISI 303 (anti-corrosion).

- Double garniture mécanique pour une grande fiabilité, une réduction de l'entretien et un usage continu dans le temps
- Fabrication européenne: qualité professionnelle
- Clapet anti-retour intégré



COURBE DE PERFORMANCE

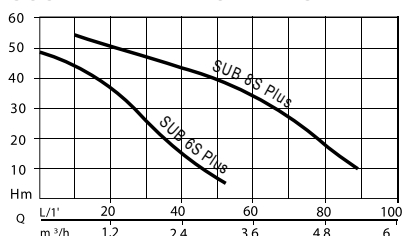

RENDEMENT HYDRAULIQUE

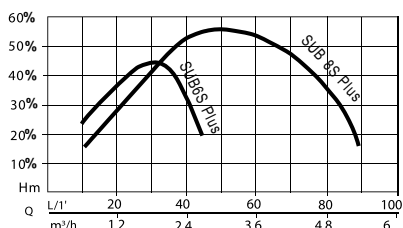

MEI ≥ 0,4. MEI de référence ≥ 0,70. Des informations relatives au rendement de référence sont disponibles à l'adresse suivante: www.eurpump.org/moycharts



	SUB 8S PLUS	SUB 6S PLUS
CODE	N3200200	N3200190
CODE GTIN	7630014536023	7630014535262
PUISSANCE ABSORBÉE	1100 W	800 W
HAUTEUR MAXI/PRESSION MAXI	57 m / 5,7 bar	50 m / 5 bar
DÉBIT MAXI.	6000 l/h	3300 l/h
TENSION	230 V / 50 Hz	230 V / 50 Hz
INTENSITÉ	5 A	3,8 A
NOMBRE TURBINES	8	6
CORPS POMPE	Acier inox	Acier inox
TEMPÉRATURE MAXI.DU LIQUIDE POMPÉ	40 °C	40 °C
PROFONDEUR D'IMMERSION MAXI.	19 m	19 m
EMPLACEMENT MINI.POUR LE FONCTIONNEMENT	100 mm (4")	100 mm (4")
CABLAGE ÉLECTRIQUE	22 m H07 RN8-F avec prise Schucko	22 m H07 RN8-F avec prise Schucko
ORIFICE DE REFOULEMENT	41,90 mm (1"1/4)	41,90 mm (1"1/4)
ACCESSOIRES INCLUS	Filin de suspension nylon 22 m	Filin de suspension nylon 22 m
NOMBRE IRRIGATEURS POUR 25/50/75/100 M	5/5/4/4 (Tuyau Ø 25 mm)	2/2/2/2 (Tuyau Ø 25 mm)

SÉRIE SUB

SUB 4600/75 Plus - 6000/75 Plus

Ces pompes sont adaptées pour prélever l'eau en profondeur à partir de forages ou puits traditionnels très profonds. Grâce à leur pression élevée, les SUB peuvent aussi être utilisées lorsque les besoins en eau se trouvent très éloignés du puits ou du forage.

Elles conviennent aux liquides propres, non agressifs, sans substances solides en suspension.

- Double garniture mécanique pour une grande fiabilité, une réduction de l'entretien et un usage continu dans le temps
- Clapet anti-retour intégré
- Fabrication européenne: qualité professionnelle
- Pression élevée
- L'arbre moteur est en inox AISI 303 (anti-corrosion)



COURBE DE PERFORMANCE

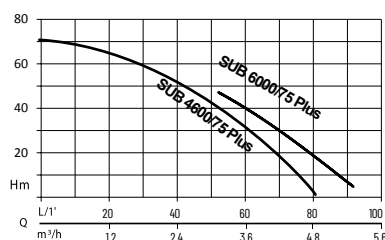

RENDEMENT HYDRAULIQUE

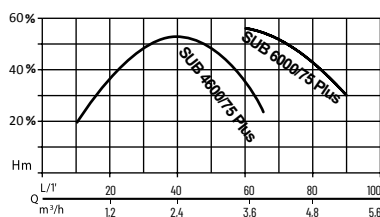

MEI ≥ 0,4. MEI de référence ≥ 0,70. Des informations relatives au rendement de référence sont disponibles à l'adresse suivante: www.eurpump.org/moycharts



	SUB 4600/75 PLUS	SUB 6000/75 PLUS
CODE	N3200230	N3200240
CODE GTIN	7630014535316	7630014535323
PUISSANCE ABSORBÉE	1100 W	1300 W
HAUTEUR MAXI/PRESSION MAXI	75 m / 7,5 bar	71 m / 7,1 bar
DÉBIT MAXI.	4600 l/h	6000 l/h
TENSION	230 V / 50 Hz	230 V / 50 Hz
INTENSITÉ	5 A	6 A
NOMBRE TURBINES	11	10
CORPS POMPE	Acier inox	Acier inox
TEMPÉRATURE MAXI.DU LIQUIDE POMPÉ	40 °C	40 °C
PROFONDEUR D'IMMERSION MAXI.	27 m	27 m
EMPLACEMENT MINI.POUR LE FONCTIONNEMENT	100 mm (4")	100 mm
CABLAGE ÉLECTRIQUE	30 m H07 RN8-F avec prise Schucko	30 m H07 RN8-F avec prise Schucko
ORIFICE DE REFOULEMENT	41,90 mm (1"1/4)	41,90 mm (1"1/4)
ACCESSOIRES INCLUS	Filin de suspension nylon 30 m	Filin de suspension nylon 30 m
NOMBRE IRRIGATEURS POUR 25/50/75/100 M	5/4/4/4 (Tuyau Ø 25 mm)	7/6/5/5 (Tuyau Ø 25 mm)

POMPE DE TRANSFERT

Pompe de transfert idéal pour utilisations agricoles,
applications industrielles et domestiques.

(Se référer à la grille applications pag 4-5)



MULTIOIL



Cette pompe est idéale pour le pompage du carburant diesel et convient à un usage agricole, industriel et domestique.



- Tuyau spécial hydrocarbure
- Kit Gasoil inclus

COURBE DE PERFORMANCE

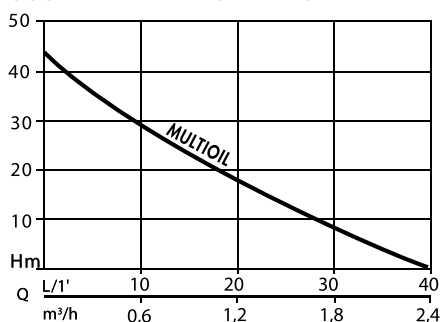

	MULTIOIL
CODE	N4162030F1
CODE GTIN	8010583343571
PUISSANCE ABSORBÉE	550 W
HAUTEUR MAXI/PRESSION MAXI	35 m ÷ 4 m
DÉBIT MAXI.	300 ÷ 2100 l/h
TENSION	230 V / 50 Hz
INTENSITÉ	2,6 A
ORIFICE D'ASPIRATION/REFOULEMENT	33,25 mm (1")
CORPS POMPE	Fonte
H.MAXI. ASPIRATION CONSEILLÉE	5 m
TEMPÉRATURE MAXI.DU LIQUIDE POMPÉ	35 °C
MOTEUR	Monophasé, avec condensateur permanent
ACCESSOIRES INCLUS	Tuyau flexible d'aspiration 4m, valve à clapet crepine en laiton, tuyau 2m équipé d'un pistolet distributeur

SURPRESSION

La pression de l'installation hydrique domestique n'est pas toujours suffisante pour alimenter tous les points d'eau avec une quantité d'eau et une pression adaptées: ne vous est-il jamais arrivé, de prendre votre douche et de manquer de pression?

Si vous voulez éviter les problèmes de pression, la solution la plus pratique et la plus économique dont vous disposez, c'est d'installer un groupe de surpression en le choisissant parmi les différents modèles de la gamme Flotec. Idéals pour fournir plus de pression à l'installation domestique, ce qui permet d'alimenter tous les points de prélèvement de la maison, y compris à l'étage supérieur. Le groupe de surpression garanti ainsi une utilisation simultanée par plusieurs personnes à la fois.

(Se référer à la grille applications pag 4-5)



SÉRIE WATERPRESS



Ces pompes ne sont pas adaptées à une utilisation avec de l'eau de mer ou de l'eau contenant des substances corrosives ou facilement inflammables.

Les deux modèles sont équipés d'un arbre moteur en acier inox AISI 416 anti-corrosion.



La pression de démarrage et la pression d'arrêt sont préréglées par le fabricant (réglables pour des exigences spécifiques et différentes) mais les pompes sont cependant équipées d'un pressostat pour le réglage et la mesure de la pression (standard ou électronique).



• Corps de pompe en fonte pour une résistance élevée

COURBE DE PERFORMANCE

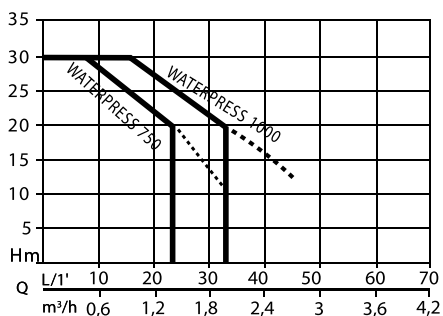

	WATERPRESS 750	WATERPRESS 1000
CODE	N5209840	N5209850
CODE GTIN	8010583529012	8010583529029
PUISSANCE ABSORBÉE	600 W	800 W
HAUTEUR MAXI/PRESSION MAXI	42m / 4,2 bar	46 m / 4,6 bar
DÉBIT MAXI.	2700 l/h	3300 l/h
TENSION	230 V / 50 Hz	230 V / 50 Hz
INTENSITÉ	2,6 A	3,5 A
ORIFICE D'ASPIRATION/REFOULEMENT	33,25 mm (1" F)	33,25 mm (1" M)
NOMBRE TURBINES	1	1
CORPS POMPE	Fonte	Fonte
PRESSIION DE SERVICE	2/3 bar	2/3 bar
TEMPÉRATURE MAXI.DU LIQUIDE POMPÉ	50 °C	50 °C
RÉSERVOIR	Acier 20 l	Acier 20 l
CABLAGE ÉLECTRIQUE	1,5 m avec prise Schucko	1,5 m avec prise Schucko

SÉRIE WATERPRESS



Ces pompes ne sont pas adaptées à une utilisation avec de l'eau de mer ou de l'eau contenant des substances corrosives ou facilement inflammables.

Les deux modèles sont équipés d'un arbre moteur en acier inox AISI 416 anti-corrosion.



La pression de démarrage et la pression d'arrêt sont préréglées par le fabricant (réglables pour des exigences spécifiques et différentes) mais les pompes sont cependant équipées d'un pressostat pour le réglage et la mesure de la pression (standard ou électronique).



• **Corps pompe en acier inox anti-corrosion**

COURBE DE PERFORMANCE

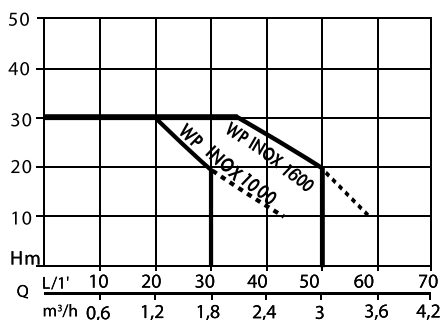

	WATERPRESS INOX 1000	WATERPRESS INOX 1600
CODE	N5209570	N5209900
CODE GTIN	8010583125450	7630014516223
PUISSANCE ABSORBÉE	800 W	1200 W
HAUTEUR MAXI/PRESSION MAXI	46 m / 4,6 bar	50 m / 5 bar
DÉBIT MAXI.	3300 l/h	4300 l/h
TENSION	230 V / 50 Hz	230 V
INTENSITÉ	3,5 A	5,7 A
ORIFICE D'ASPIRATION/REFOULEMENT	33,25 mm (1" F)	33,25 mm (1" M)
NOMBRE TURBINES	1	1
CORPS POMPE	Acier inox AISI 304	Acier inox
PRESSIION DE SERVICE	2/3 bar	2/3 bar
TEMPÉRATURE MAXI.DU LIQUIDE POMPÉ	50 °C	50 °C
RÉSERVOIR	Acier 24 l	Acier 24 l
CABLAGE ÉLECTRIQUE	1,5 m avec prise Schucko	1,5 m avec prise Schucko

SÉRIE WATERPRESS



Ces pompes ne sont pas adaptées à une utilisation avec de l'eau de mer ou de l'eau contenant des substances corrosives ou facilement inflammables.

Les deux modèles sont équipés d'un arbre moteur en acier inox AISI 416 anti-corrosion



La pression de démarrage et la pression d'arrêt sont préréglées par le fabricant (réglables pour des exigences spécifiques et différentes) mais les pompes sont cependant équipées d'un pressostat pour le réglage et la mesure de la pression (standard ou électronique).



• **Corps de pompe en fonte pour une résistance élevée**

GARDENPRESS 50L:

• **Réservoir 50l: grâce au réservoir plus grand, il est possible de stocker une plus grande quantité d'eau, ce qui réduit les opérations de redémarrage de la pompe.**

COURBE DE PERFORMANCE

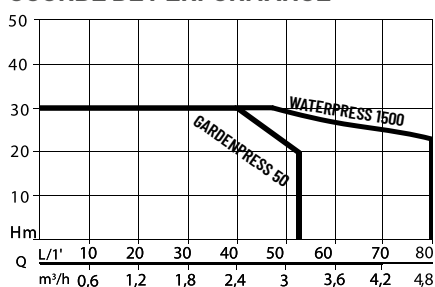

	WATERPRESS 1500	GARDENPRESS 50 L
CODE	N5209890	N5209712
CODE GTIN	7630014507726	7630046621605
PUISSANCE ABSORBÉE	1100 W	1100 W
HAUTEUR MAXI/PRESSION MAXI	50 m / 5,0 bar	50 m / 5,0 bar
DÉBIT MAXI.	4300 l/h	4200 l/h
TENSION	230 V	230 V / 50 Hz
INTENSITÉ	5,7 A	4,5 A
ORIFICE D'ASPIRATION/REFOULEMENT	33,25 mm (1" M)	33,25 mm (1" M)
NOMBRE TURBINES	1	1
CORPS POMPE	Fonte	Fonte
PRESSIION DE SERVICE	2/3 bar	2/3 bar
TEMPÉRATURE MAXI.DU LIQUIDE POMPÉ	50 °C	50 °C
RÉSERVOIR	Acier 24 l	Acier 50 l
CABLAGE ÉLECTRIQUE	1,5 m avec prise Schucko	1,5 m avec prise Schucko

SÉRIE WATERPRESS



Ces pompes ne sont pas adaptées à une utilisation avec de l'eau de mer ou de l'eau contenant des substances corrosives ou facilement inflammables.

La pression de démarrage et la pression d'arrêt sont pré-réglées par le fabricant (réglables pour des exigences spécifiques et différentes) mais les pompes sont cependant équipées d'un pressostat pour le réglage et la mesure de la pression (standard ou électronique).



LOGIC DROP:

Dispositif électronique intégré pour la protection contre la marche à sec et contre la surchauffe du moteur. Durée de vie prolongée de la pompe. Logic Drop est très facile à installer.



- Corps pompe en acier inox anti-corrosion
- Protection moteur et marche à sec grâce au dispositif LOGIC DROP.

COURBE DE PERFORMANCE

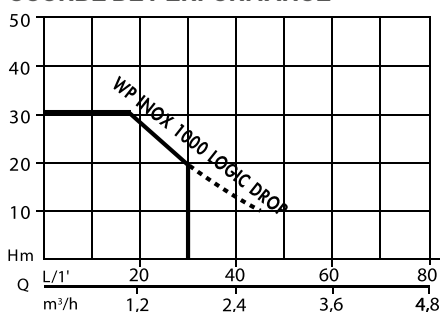

	WATERPRESS INOX 1000 LOGIC DROP
CODE	N5209880
CODE GTIN	7640136681938
PUISSANCE ABSORBÉE	800 W
HAUTEUR MAXI/PRESSION MAXI	46 m / 4,6 bar
DÉBIT MAXI.	3300 l/h
TENSION	230 V
INTENSITÉ	3,5 A
ORIFICE D'ASPIRATION/REFOULEMENT	33,25 mm (1" F)
NOMBRE TURBINES	1
CORPS POMPE	Acier inox AISI 304
PRESSION DE SERVICE	2/3 bar
TEMPÉRATURE MAXI. DU LIQUIDE POMPÉ	50 °C
RÉSERVOIR	Acier 24 l
CABLAGE ÉLECTRIQUE	1,5 m avec prise Schucko

SÉRIE EVO-MULTIPRESS



Ces pompes ne sont pas adaptées à une utilisation avec de l'eau de mer ou de l'eau contenant des substances corrosives ou facilement inflammables.

La pression de démarrage et la pression d'arrêt sont préréglées par le fabricant (réglables pour des exigences spécifiques et différentes) mais les pompes sont cependant équipées d'un pressostat pour le réglage et la mesure de la pression (standard ou électronique).



DIGIPRESS:

Pressostat électronique avec manomètre digital intégré. Il permet de gérer le démarrage et l'arrêt de la pompe. Digipress protège la pompe contre la marche à sec et contre le surcharge moteur.



- **Economie d'énergie grâce à des performances hydrauliques très élevées**
- **Protection surchauffe partie hydraulique**
- **Protection contre le surcharge moteur et la marche à sec**

EVO-MULTIPRESS 340 50 DIGIPRESS:

- **Réservoir 50 : grâce au réservoir plus grand, il est possible de stocker une plus grande quantité d'eau, ce qui réduit les opérations de redémarrage de la pompe.**

COURBE DE PERFORMANCE

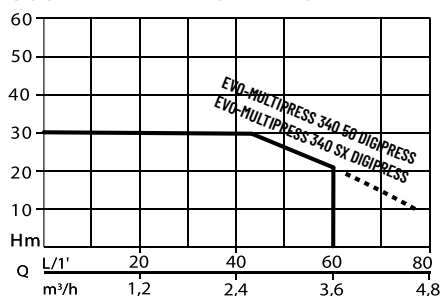

	EVO-MULTIPRESS 340 50 DIGIPRESS	EVO-MULTIPRESS 340 SX DIGIPRESS
CODE	N5301252	N5301262
CODE GTIN	7630046622176	7630046622183
PUISSANCE ABSORBÉE	800 W	800 W
HAUTEUR MAXI/PRESSION MAXI	45 m / 4,5 bar	45 m / 4,5 bar
DÉBIT MAXI.	5000 l/h	5000 l/h
TENSION	230 V	230 V
INTENSITÉ	3,4 A	3,4 A
ORIFICE D'ASPIRATION/REFOULEMENT	33,25 mm (1" M)	33,25 mm (1" M)
NOMBRE TURBINES	4	4
CORPS POMPE	Acier inox AISI 304	Acier inox AISI 304
PRESSON DE SERVICE	2/3 bar	2/3 bar
TEMPÉRATURE MAXI. DU LIQUIDE POMPÉ	50 °C	50 °C
RÉSERVOIR	Acier 50 l	Acier inox AISI 304 24l
CABLAGE ÉLECTRIQUE	1,5 m avec prise Schucko	1,5 m avec prise Schucko

EVACUATION EAUX CLAIRES

Les pompes submersibles Flotec pour eaux claires sont utilisées pour le drainage et l'évacuation d'eaux domestiques, pour vider et assécher des locaux inondés, pour prélever de l'eau de puits, de bassins ou de citernes.

Les modèles avec interrupteurs à flotteur permettent un fonctionnement automatique. Une vaste gamme de modèles Flotec vous permet de trouver les prestations les plus adaptées à vos besoins.

(Se référer à la grille applications pag 4-5)



COMPAC



Les pompes COMPAC sont des pompes submersibles pour eaux claires, équipées d'un moteur asynchrone monophasé et d'un arbre moteur en acier inoxydable (anti-corrosion). Le clapet anti-retour intégré placé sur le refoulement empêche l'eau de refouler vers la pompe.



Le kit d'inondation S.O.S. est un kit d'urgence composé d'une boîte-filtre en plastique portable, d'une pompe compac 200, d'un tuyau d'évacuation robuste et durable de 12,5 m et d'un kit de raccordement de tuyau en plastique. Ce kit permet aux personnes touchées par des inondations de réagir rapidement et efficacement.



- **Fonctionnement automatique et manuel**
- **Flotteur vertical intégré**
- **Niveau min. d'assèchement 2 mm**

COURBE DE PERFORMANCE

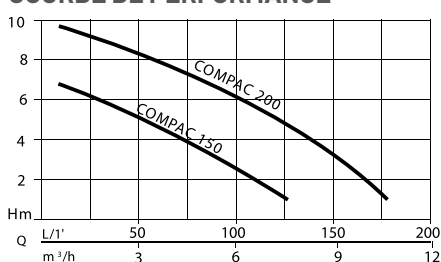

	COMPAC 150	COMPAC 200	S.O.S FLOOD KIT
CODE	N1080030	N1080040	N1080120
CODE GTIN	8010583317176	8010583317183	7630014503582
PUISSANCE ABSORBÉE	300 W	650 W	650 W
HAUTEUR MAXI/PRESSION MAXI	7 m / 0,7 bar	10 m / 1,0 bar	10 m / 1,0 bar
DÉBIT MAXI.	8500 l/h	11500 l/h	11500 l/h
TENSION	230 V / 50 Hz	230 V / 50 Hz	230 V / 50 Hz
INTENSITÉ	1,35 A	2,9 A	2,9 A
CORPS POMPE	Polypropylène	Polypropylène	Polypropylène
TEMPÉRATURE MAXI.DU LIQUIDE POMPÉ	40 °C	40 °C	40 °C
PROFONDEUR D'IMMERSION MAXI.	7 m	7 m	7 m
PASSAGE IMPURITÉS MAXI	5 mm	5 mm	5 mm
NIVEAU MINIMUM D'ASSECHEMENT	2 mm (man.) 30 mm (auto.)	2 mm (man.) 30 mm (auto.)	2 mm (man.) 30 mm (auto.)
CABLAGE ÉLECTRIQUE	10 m H07 RN8-F	10 m H07 RN8-F	10 m H07 RN8-F
ORIFICE DE REFOULEMENT	41,90 mm (1 1/4 M)	41,90 mm (1 1/4 M)	41,90 mm (1 1/4 M)
DÉMARRAGE/ARRÊT	140 mm /30 mm	140 mm /30 mm	140 mm /30 mm
ACCESSOIRES INCLUS	Raccord plastique adaptable pour tuyaux Ø 25 et 32 mm. Clapet anti-retour	Raccord plastique adaptable pour tuyaux Ø 25 et 32 mm. Clapet anti-retour	Raccord plastique adaptable pour tuyaux Ø 25 et 32 mm. Clapet anti-retour

SÉRIE CLEAROX



Les pompes submersibles Clearox sont idéales pour l'évacuation des eaux claires. Elles sont équipées d'un interrupteur à flotteur pour un fonctionnement automatique et d'une poignée ergonomique pour une prise sûre et une portabilité facile. Grâce à la chemise de refroidissement, les Clearox peuvent fonctionner aussi bien dans des conditions immergées que submergées.

COURBE DE PERFORMANCE

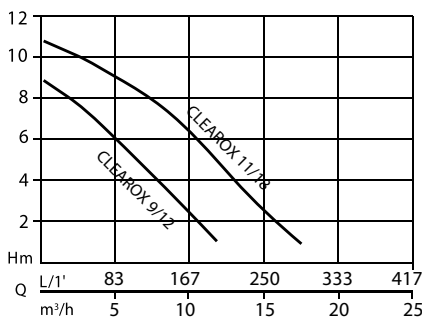

Le dispositif d'aspiration plat permet un niveau d'assèchement jusqu'à 2 mm



- Niveau d'assèchement jusqu'à 2 mm en modalité manuelle, grâce au dispositif d'aspiration.
- Fonctionnement automatique ou manuel



	CLEAROX 11/18	CLEAROX 9/12
CODE	N1080150	N1080140
CODE GTIN	7630046619152	7630046619145
PUISSANCE ABSORBÉE	1100 W	700 W
HAUTEUR MAXI/PRESSION MAXI	11 m / 1,1 bar	9 m / 0,9 bar
DÉBIT MAXI.	18000 l/h	12000 l/h
TENSION	230 V / 50 Hz	230 V / 50 Hz
INTENSITÉ	2,9 A	-
CORPS POMPE	Acier inox	Acier inox
TEMPÉRATURE MAXI.DU LIQUIDE POMPÉ	35 °C	35 °C
PROFONDEUR D'IMMERSION MAXI.	7 m	7 m
PASSAGE IMPURITÉS MAXI	10 mm	10 mm
NIVEAU MINIMUM D'ASSECHEMENT	2 mm	2 mm
CABLAGE ÉLECTRIQUE	10 m H07 RN8-F	10 m H07 RN8-F
ORIFICE DE REFOULEMENT	41.90 mm (1"1/4 F)	41.90 mm (1"1/4 F)
DÉMARRAGE/ARRÊT	510 mm /175 mm	510 mm /175 mm
ACCESSOIRES INCLUS	Dispositif d'aspiration plat	Dispositif d'aspiration plat

SÉRIE VIP



Les pompes submersibles de la gamme VIP sont conçues pour le pompage d'eau claire avec des impuretés jusqu'à 6 mm de diamètre.



Elles sont équipées d'un arbre moteur bagué en céramique pour garantir une durée de vie supérieure et permettre une utilisation continue.



- Usage intensif
- Fonctionnement automatique grâce au flotteur

COURBE DE PERFORMANCE

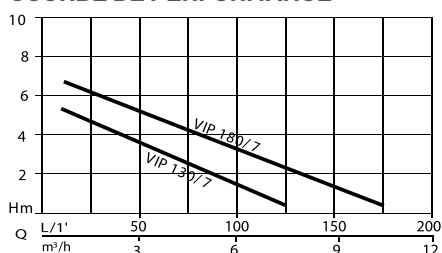

	VIP 130/6 AUTO	VIP 180/7 AUTO
CODE	N1041100	N1041120
CODE GTIN	8010583126044	8010583126068
PUISSANCE ABSORBÉE	320 W	370 W
HAUTEUR MAXI/PRESSION MAXI	6 m / 0,6 bar	7 m / 0,7 bar
DÉBIT MAXI.	7800 l/h	10800 l/h
TENSION	230 V / 50 Hz	230 V / 50 Hz
INTENSITÉ	1,3 A	1,6 A
CORPS POMPE	Polypropylène	Polypropylène
TEMPÉRATURE MAXI.DU LIQUIDE POMPÉ	40 °C	40 °C
PROFONDEUR D'IMMERSION MAXI.	7 m	7 m
PASSAGE IMPURITÉS MAXI	6 mm	6 mm
NIVEAU MINIMUM D'ASSECHEMENT	20 mm (man.)	20 mm (man.)
CABLAGE ÉLECTRIQUE	10 m H07 RN8-F	10 m H07 RN8-F
ORIFICE DE REFOULEMENT	41,90 mm (1 1/4 M)	41,90 mm (1 1/4 M)
DÉMARRAGE/ARRÊT	330 mm/150 mm	330 mm/150 mm
ACCESSOIRES INCLUS	Raccord adaptable pour tuyaux Ø15 ,19 and 25 mm	Raccord adaptable pour tuyaux Ø15 ,19 and 25 mm

EVACUATION EAUX USÉES

Les pompes submersibles FLOTEC pour eaux usées sont prévues pour des eaux contenant des impuretés, allant jusqu'à 40 mm de diamètre sur certains modèles.

Il suffit de choisir l'article qui répond à vos besoins, du modèle le plus pratique en plastique de dimensions réduites pour la vidange de locaux inondés, aux modèles professionnels en acier inox lorsque les conditions d'utilisation requièrent un matériel plus puissant pour la vidange de fosses septiques et l'assèchement de fouilles de chantier.

(Se référer à la grille applications pag 4-5)



SÉRIE FP-VIP VORT



Les pompes FP et VIPVORT sont adaptées au pompage des eaux usées contenant des impuretés jusqu'à 25 mm (selon le modèle). Ils sont équipés d'un arbre moteur en acier inox.



Les pompes VIPVORT sont équipées d'éléments de renfort en céramique montés sur le moteur d'entraînement pour permettre l'utilisation de la pompe en mode continu.



- Usage intensif
- Fonctionnement automatique grâce au flotteur

FP14KVX:

- corps pompe en acier inox anti-corrosion

COURBE DE PERFORMANCE

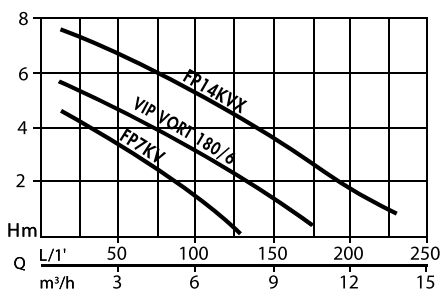

	FP7KV	FP14KVX	VIP VORT 180/6 AUTO
CODE	N2101130	N2101140	N2101090
CODE GTIN	8010583529043	8010583529050	8010583126082
PUISSANCE ABSORBÉE	300 W	600 W	480 W
HAUTEUR MAXI/PRESSION MAXI	5 m / 0,5 bar	8 m / 0,8 bar	6 m / 0,6 bar
DÉBIT MAXI.	7800 l/h	14400 l/h	10800 l/h
TENSION	230 V / 50 Hz	230 V / 50 Hz	230 V / 50 Hz
INTENSITÉ	1,6 A	2,5 A	2,1 A
CORPS POMPE	Polypropylène	Acier inox	Polypropylène
TEMPÉRATURE MAXI.DU LIQUIDE POMPÉ	35 °C	35 °C	40 °C
TURBINE	Noryl	Fibre de verre	Noryl
PROFONDEUR D'IMMERSION MAXI.	7 m	7 m	7 m
PASSAGE IMPURITÉS MAXI	25 mm	22 mm	25 mm
NIVEAU MINIMUM D'ASSECHEMENT	25 mm	36,5 mm (man.)	30 mm (man.)
CABLAGE ÉLECTRIQUE	10 m H05 RNF	10 m H05 RNF	10 m H07 RN8-F
ORIFICE DE REFOULEMENT	41,90 mm (1"1/4 M)	41,90 mm (1"1/4 M)	41,90 mm (1"1/4 M)
DÉMARRAGE/ARRÊT	330 mm/150 mm	370 mm/190 mm	370 mm/150 mm
ACCESSOIRES INCLUS	Raccord adaptable pour tuyaux Ø 32mm	Raccord adaptable pour tuyaux Ø 32mm	Raccord adaptable pour tuyaux Ø 25mm and 32mm

MAXIVORT



Pompe submersible pour eaux usées. MAXIVORT 50-36/14 a été spécialement conçue pour des applications particulièrement exigeantes. Elle est particulièrement idéale pour le drainage de l'eau d'infiltration et d'évacuation de l'eau domestique, le vidange et assèchement des locaux humides et le prélevement de l'eau dans puits, bassins ou citernes.

COURBE DE PERFORMANCE

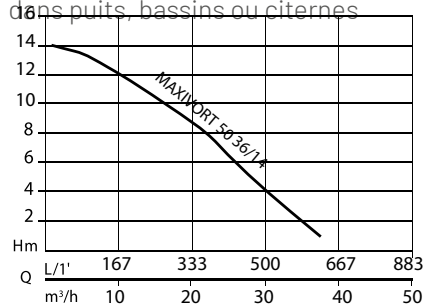

Le passage libre de 50 mm permet un traitement fiable des solides sans risque de blocage.



- Garniture mécanique de haute qualité assurant une longue durée de vie.
- Passage libre 50 mm
- Corps de pompe en acier inoxydable
- Excellente protection moteur
- Arbre et roue résistants à l'usure



MAXIVORT 50 36/14	
CODE	N2091230
CODE GTIN	7630046619169
PUISSANCE ABSORBÉE	2200 W
HAUTEUR MAXI/PRESSION MAXI	14 m / 1.4 bar
DÉBIT MAXI.	36000 l/h
TENSION	230 V / 50 Hz
INTENSITÉ	7,2 A
CORPS POMPE	Acier inox
TEMPÉRATURE MAXI.DU LIQUIDE POMPÉ	35 °C
TURBINE	Fusion d'aluminium et acier inox
PROFONDEUR D'IMMERSION MAXI.	7 m
PASSAGE IMPURITÉS MAXI	50 mm
NIVEAU MINIMUM D'ASSECHEMENT	66 mm
CABLAGE ÉLECTRIQUE	10 m H07 RN8-F
ORIFICE DE REFOULEMENT	59,61 mm (2" M)
DÉMARRAGE/ARRÊT	614mm/238mm
ACCESSOIRES INCLUS	Raccord plastique adaptable pour tuyaux Ø 25 et 32mm

SÉRIE BIOX



Les pompes BIOX sont particulièrement adaptées à toutes les opérations de relevage et de vidange d'eaux usées contenant des matières en suspension, à la vidange de fosses septiques et à l'assèchement de fouilles de chantier.



Les pompes BIOX sont équipées d'un joint en V-RING pour protéger le joint d'étanchéité du sable et aussi d'une protection thermique intégrée à l'enroulement du moteur.



- Usage intensif
- Entièrement en acier inox
- Roue Vortex autonettoyante
- Ventilation automatique
- Passage libre 40mm

COURBE DE PERFORMANCE

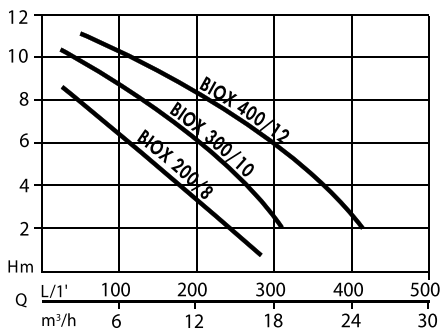

	BIOX 200/8 AUTO	BIOX 300/10 AUTO	BIOX 400/12 AUTO
CODE	N2091020	N2091040	N2091060
CODE GTIN	8010583101706	8010583101720	8010583101744
PUISSANCE ABSORBÉE	900 W	1300 W	1600 W
HAUTEUR MAXI/PRESSION MAXI	9 m / 0,9 bar	11 m / 1,1 bar	12 m / 1,2 bar
DÉBIT MAXI.	17000 l/h	21000 l/h	27000 l/h
TENSION	230 V / 50 Hz	230 V / 50 Hz	230 V / 50 Hz
INTENSITÉ	4,1 A	5,8 A	7,2 A
CORPS POMPE	Acier inox	Acier inox	Acier inox
TEMPÉRATURE MAXI.DU LIQUIDE POMPÉ	40 °C	40 °C	40 °C
TURBINE	Fusion d'aluminium et acier inox	Fusion d'aluminium et acier inox	Fusion d'aluminium et acier inox
PROFONDEUR D'IMMERSION MAXI.	7 m	7 m	7 m
PASSAGE IMPURITÉS MAXI	40 mm	40 mm	40 mm
NIVEAU MINIMUM D'ASSECHEMENT	45 mm (man.)	45 mm (man.)	45 mm (man.)
CABLAGE ÉLECTRIQUE	10 m H07 RN8-F	10 m H07 RN8-F	10 m H07 RN8-F
ORIFICE DE REFOULEMENT	47,8 mm (1 1/2 M)	59,61 mm (2" M)	59,61 mm (2" M)
DÉMARRAGE/ARRÊT	370 mm/250 mm	400 mm/300 mm	400 mm/300 mm
ACCESSOIRES INCLUS	Réduction nipple 1/2" - 1 1/4". Raccord tuyaux Ø 32 et 40 mm	Réduction nipple 1/2" - 1 1/4". Raccord tuyaux Ø 32 et 50 mm	Réduction nipple 1/2" - 1 1/4". Raccord tuyaux Ø 32 et 50 mm

ACCESSOIRES

La gamme Flotec vous offre un choix large et varié d'accessoires pour automatiser, protéger, ou tout simplement raccorder votre pompe à l'installation.



LOGIC DROP



Logic-Drop est un dispositif électronique pour la protection de la pompe contre la marche à sec et contre la surchauffe du moteur. L'installation est très simple: Logic Drop enregistre les données techniques au premier usage et les maintient aussi en cas de coupure de courant.



Applications:

Pompes de surface
Pompes immergées



- Installation très simple
- Durée de vie prolongée de la pompe
- Protection marche à sec
- Protection du moteur

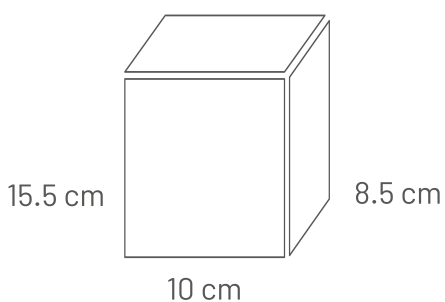

	LOGIC DROP
CODE	ZB902410
CODE GTIN	7640136681891
TENSION	230 V / 50 Hz
INTENSITÉ	3 A
TEMPÉRATURE AMBIANTE MAXI	55 °C
TEMPÉRATURE DE SERVICE	5 ... 45 °C

PRESSUREMATE 1.5



PRESSUREMATE 1.5 est un dispositif électronique qui commande automatiquement la mise en marche et l'arrêt de la pompe à l'ouverture et à la fermeture du robinet. En cas d'absence de flux à l'aspiration, l'électronique identifie la marche à sec et protège la pompe en donnant la consigne d'arrêt.



Pour réarmer le système, il suffit de presser sur le bouton rouge Restart. En cas de coupure de courant, l'appareil se réarme automatiquement.

Applications

Pompes de surface
Pompes immergées



- Protection marche à sec par contrôle du flux.
- Diminue les effets du coup de bélier
- Substitue le système du réservoir à vessie.
- Aucun entretien
- Installation très simple

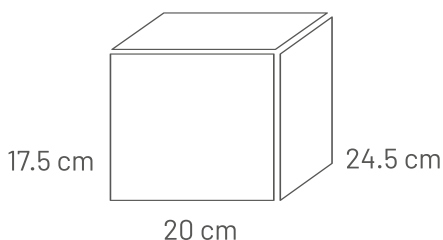

	PRESSUREMATE 1.5
CODE	ZB902370
CODE GTIN	8010583530162
PUISSANCE ABSORBÉE	1500 W
HAUTEUR MAXI/PRESSION MAXI	10 bar
TENSION	230 V / 50/60 Hz
INTENSITÉ	16 A
PROTECTION	IP65
PRESSION DE DÉMARRAGE	1,5 bar
PRESSION DE FONCTIONNEMENT	de 1 à 6 bar
POIDS	1,07 kg
ORIFICE DE RACCORDEMENT	33,25 mm (1" M)
TEMPÉRATURE DE SERVICE	65 °C

DIGIPRESS



Digipress est un pressostat électronique avec manomètre digital intégré- Il permet de gérer le démarrage et l'arrêt d'une pompe jusqu'à 2.2kW. Les pressions sont facilement réglables via le panneau de contrôle de l'utilisateur. DIGIPRESS peut également être configuré comme un pressostat de haute pression, de basse pression ou inversée.



DIGIPRESS comprend également la lecture de courant instantané, contrôle et gère la marche à sec de la pompe, la surintensité et les cycles rapides.

Applications

Pompes de surface
Pompes immergées

- **Alarme en cas de baisse de pression d'air dans le réservoir (importantes fréquences de démarrages et arrêts de la pompe)**
- **Protection contre la marche à sec de la pompe et contre la surcharge moteur**
- **Fonction ART (Automatic Reset Test) quand le dispositif est déconnecté par le manque d'eau, il est programmé pour se réenclencher automatiquement jusqu'au rétablissement de l'alimentation en eau**

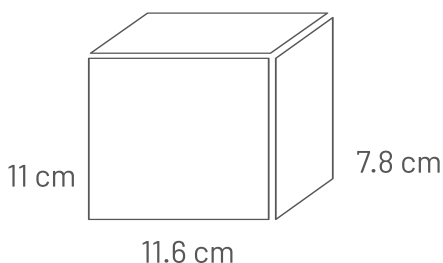

	DIGIPRESS
CODE	ZB902570
CODE GTIN	7630046602185
PUISSANCE ABSORBÉE	2200 W
TENSION	230 V / 50/60 Hz
INTENSITÉ	30 A
TEMPÉRATURE AMBIANTE MAXI	60 °C
PROTECTION	IP55
PRESSIION DE DÉMARRAGE	0,5 ÷ 7 bar
PRESSIION D'ARRÊT	1 ÷ 8 bar
POIDS	0,28 kg
ORIFICE DE RACCORDEMENT	41,90 mm (1"1/4)
TEMPÉRATURE DE SERVICE	50 °C

ACCESSOIRES			FAM	CODE															
CODE	MODÈLE		Model																
ZB902410 7640136681891	LOGIC DROP																		
ZB902370 8010583530162	PRESSUREMATE 1,5																		
ZB902570 7630046602185	DIGIPRESS Pressostat électronique avec manomètre digital intégré.																		
ZB401020 8010583051193	PT 6 Contacteur manometrique avec écrou tournant																		
ZB902430 7630014517251	PT 6 CAB Pressostat pré-cablé 1/4" F avec prise M/F et écrou tournant																		
ZB400430 8010583050608	TF 600 Flexible 1" F - 1" M																		
ZB901820 8010583312690	TF 800 Flexible 1" F - 1" M																		

ACCESSOIRES			CODE														
			FAM	N4177010	N4501300	N4501310	N4176790-01	N4177000-P	N4176950	N4176960	N4177000	N4501320	N4151070	N4501330	N3016140	N3016150	
CODE	MODÈLE	Image	Model	GARDENJET 1000	EVO-MULTIMAX 340 LOGIC SAFE	EVO-MULTIMAX 550 LOGIC SAFE	AUTO JET 1000	AUTO JET INOX 1600	GARDENJET 750	GARDENJET 1500	GARDENJET INOX 1600	EVO-MULTIMAX 840	HYDROBLASTER 2,5	EVO TRONIC 350	SUB 330S AUTO	SUB 530S AUTO	
ZB902440 7630014517268	KIT DR Kit raccord coudé 1" 1/4 F pour tuyaux 225-19-15 mm																
ZB902450 7630014517275	KIT PRESS Kit d'automatisme pour Réservoir à vessie		●	●	●			●	●	●							
ZB902420 7630014517244	KIT IRR Kit raccord coudé 1" M pour tuyaux 25-20-15 mm		●	●	●	●	●	●	●	●			●				
ZB902460 7630014517282	KIT FASP - Kit filtre anti-sable 1" - 130 micron - Pression maximale d'exercice 8 bar		●	●	●	●	●	●	●	●		●					
ZA009600 8010583336313	FT 10 + NY10 Filtre avec cartouches de 10" Nylon et clé - 80 micron - Pression maximale d'exercice 8 bar		●	●	●	●	●	●	●	●	●	●	●	●	●	●	●
ZA009610 8010583336320	NY 10 Cartouche Nylon 10" 1" 80 micron		●	●	●	●	●	●	●	●	●	●	●	●	●	●	●
ZA009110-CE 8010583317022	VES 500 Vertical Réservoir acier à vessie qualité alimentaire interchangeable	 150 80 100Kg 80		●	●							●					
ZA009100-CE 8010583317015	VES 300 Vertical Réservoir acier à vessie qualité alimentaire interchangeable	 138 65 51Kg 65		●	●							●					
ZA009090-CE 8010583317008	VES 200 vert. Réservoir acier à vessie qualité alimentaire interchangeable	 125 57 42Kg 57		●	●							●					

DIMENSIONS DES EMBALLAGES ET POIDS DES PRODUITS

GARDENJET 750



GARDENJET 1000



GARDENJET 1500



Q.té par palette

72	72	28
----	----	----

GARDENJET INOX 1600

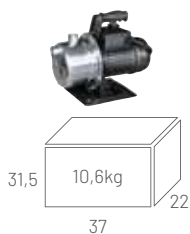

AUTOJET 1000



AUTOJET INOX 1600



SUB 530S AUTO

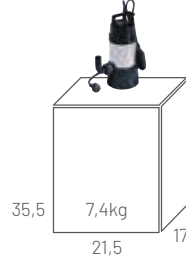

SUB 330S AUTO

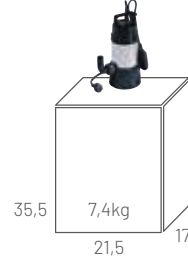

Q.té par palette

50	30	30	48	48
----	----	----	----	----

WATERPRESS 750



WATERPRESS 1000

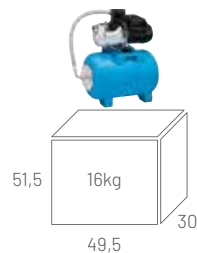

WATERPRESS 1500



GARDENPRESS 50 L



Q.té par palette

24	24	12	6
----	----	----	---

MAXIVORT 50 36/14

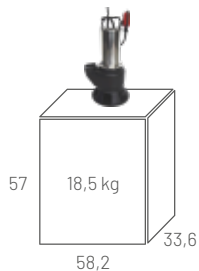

BIOX 200/8

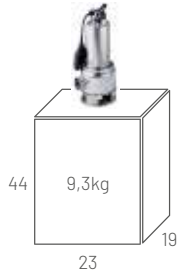

BIOX 300/10

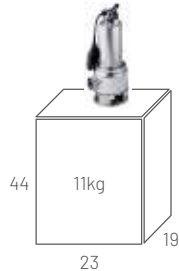

BIOX 400/12

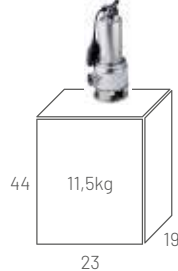

FP14KVX

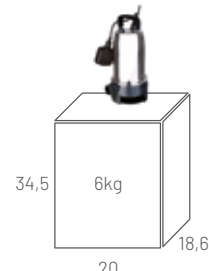

Q.té par palette

36	40	40	40	100
----	----	----	----	-----

FP7KV

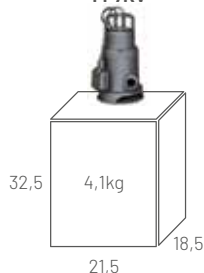























VIP VORT 180/6



Q.té par palette

120	60
-----	----

Les caractéristiques peuvent être modifiées suivant les progrès technologiques

	EVO-MULTIMAX 840	EVO-MULTIMAX 340 LOGIC SAFE	EVO-MULTIMAX 550 LOGIC SAFE	EVOTRONIC 350	
					
	26 13,4kg 48 20	25,3 8,8kg 43,3 23,6	25,3 12,4kg 43,3 23,6	35 13,3kg 30 42	
Q.té par palette	32		28		18
	HYDROBLASTER 2.5 V	SUB 6S PLUS SUB 8S PLUS	SUB 8S PLUS AUTO	SUB 4600/75 PLUS SUB 6000/75 PLUS	SCM 4 PLUS 115/92 DOM
					
	40 14,4kg 32,5 30,3 16	10,6kg 74 19	13,2kg 75 33	10,5 12,5 kg 80 23,5	14 22kg 92 29
Q.té par palette	45	30		20	30
	WATERPRESS INOX 1000	WATERPRESS INOX 1600	EVO-MULTIPRESS 340 50 DIGIPRESS	EVO-MULTIPRESS 340 SX DIGIPRESS	WATERPRESS INOX 1000 LOGIC DROP
					
	58 14,4kg 50 29,3	61 16,5kg 51 29	72 19kg 69,5 37	58 14kg 49 28,8	58 14,7kg 54 29,3
Q.té par palette	20		18	6	18
	S.O.S FLOOD KIT	COMPAC 150	COMPAC 200	VIP 130/6 AUTO	VIP 130/7 AUTO
					
	33 8,7kg 39,5 29,7	29 5kg 23 19,5	29 5,6kg 23 19,5	32,5 4,3kg 20 18	32,5 4,2kg 20 18
Q.té par palette	24	60		60	60
	CLEAROX 9/12	CLEAROX 11/18		MULTIOIL	
					
	36 5,8 kg 24,7 20,5	36 6,8 Kg 24,7 20,5		34 11,3kg 39 24	
Q.té par palette	75			50	



PENTAIR WATER ITALY S.R.L.
VIA MASACCIO 13 | 56010 LUGNANO DI VICOPISANO | PISA - ITALIA

All indicated Pentair trademarks and logos are property of Pentair. Third party registered and unregistered trademarks and logos are the property of their respective owners. © 2023 Pentair. All rights reserved.
Ed. 04/2023 **NVxxxxxx**