

COMPAC 150

COMPAC 200

S.O.S. FLOOD KIT

IT Istruzioni originali	1	NO Instruksjonshåndbok og vedlikehold	73
EN Use and maintenance manual	9	SV Bruks och underhålls anvisningar	81
FR Manuel d'utilisation et d'entretien	17	EL εγχειρίδιο χρήσης και συντήρησης	89
DE Bedienungs und Wartungsanleitung	25	PL Reczynny uzywaine i obslugi	97
ES Manual de uso y manutención	33	RO Manual de folosire intretinere	105
PT Manual de utilização e manutenção	41	HU Hanznàloti utasitàs karbantartàs	113
NL Handleiding voor gebruik en onderhoud	49	CS Nàvod k pouziti a k údržbe	121
DA Vejledning til brug og vedligeholdelse	57	TR Kullanma ve bakim el kitabi	129
FI Käyttö ja kunnssapito	65	RU Руководство по эксплуатации	137

IT Dichiarazione di conformità	PT Declaração de conformidade	PL Deklaracja zgodności
EN Declaration of conformity	DA Ef overensstemmelseserklæring	RO Declarație ce de conformitate
FR Déclaration de Conformité	FI Eu-vaatimustenmukaisuusvakuutus	HU Európai uniók megfelelési nyilatkozat
DE Konformitätserklärung	NO Samsvarserklæring	CS Prohlášení o shodě
ES Declaración de conformidad	SV Tillkännagivande om eu-överensstämmelse	TR At uygunluk bildirisi
NL Conformiteitsverklaring	EL Δήλωση προσαρμογής εκ	RU Декларация о соответствии ес

IT - Direttive - Norme armonizzate
 EN - Directives - Harmonised standards
 FR - Directives - Normes harmonisées
 DE - Richtlinien - Harmonisierte Normen
 ES - Directivas - Normas armonizadas
 NL - Richtlijnen - Geharmoniseerde normen

PT - Directivas - Normas harmonizadas
 DA - Direktiver - Harmoniserede standarder
 FI - Direktiivit - Harmonisoidut standardit
 NO - Direktiver - harmoniserte standarder
 SV - Harmoniserade direktiv/standarder
 EL - Οδηγίες - Εναρμονισμένα πρότυπα

PL - Dyrektywy - Normy zharmonizowane
 RO - Directive - Standarde armonizate
 HU - Irányelvek - Harmonizált szabványok
 CS - Směrnice - harmonizované normy
 TR - Direktifler - Uyumlaştırılmış standartlar
 RU - Директивы - гармонизированные нормы

2014/35/EU (LVD)

EN 60335-1:2012/A11:2014/A13:2008/A14:2010/A15:2011

EN 60335-2-41:2003/A2:2010

2014/30/EU (EMC)

EN 61000-6-3:2007/A1:2011; EN 61000-6-1:2007; EN 55014-1:2006/A2:2011

2011/65/EU (RoHS II)

2015/863/EU (RoHS III)

Pentair Water Italy S.r.l - Corso Europa 2 Angolo di Via Trieste 20010 Lainate (MI) Italy

IT - Noi dichiariamo sotto la nostra esclusiva responsabilità che il prodotto è conforme alle direttive citate.
 EN - We hereby declare, under our sole responsibility, that the product is in accordance with the specified Directives.
 FR - Nous déclarons sous notre propre responsabilité que le produit répond aux directives.
 DE - Wir erklären in alleiniger Verantwortung, dass das Produkt den aufgeführten Richtlinien entspricht.
 ES - Por la presente declaramos bajo nuestra responsabilidad exclusiva que el producto es conforme con las Directivas citadas.
 NL - Wij verklaren geheel onder eigen verantwoordelijkheid dat het product voldoet aan de gestelde richtlijnen.
 PT - Declaramos sob a nossa exclusiva responsabilidade que o produto é conforme com as directrizes citadas.
 DA - Vi erklærer hermed, som eneste ansvarlige, at produktet er i overensstemmelse med de anførte Direktiver.
 FI - Vakuutamme yksinomaisella vastuullamme, että tuote on osoitettujen direktiivien mukainen.
 NO - Vi erklærer med dette, under vårt hele og fulle ansvar, at produktet samsvarer med de spesifiserte direktivene.
 SV - Vi försäkrar under eget ansvar att produkten är i överensstämmelse med nämnda direktiv.
 EL - Με αποκλειστική ευθύνη δηλώνουμε ότι το προϊόν συμμορφώνεται με τις αναφερόμενες οδηγίες.
 PL - Z pełną odpowiedzialnością oświadczamy, że produkt odpowiada postanowieniom wymienionych dyrektyw.
 RO - Noi declaram pe propria noastră răspundere că produsul este conform cu directivele menționate.
 HU - Kizárólagos felelősségvállalással kijelentjük, hogy a termék megfelel a megnevezett irányelveknek.
 CS - Prohlášíme na svou vlastní výhradní odpovědnost, že tento výrobek vyhovuje požadavkům uvedených směrnic.
 TR - Ürünün ilgili direktiflere uygunluğunu, bu konuda sorumluluğun yalnızca tarafımıza ait olduğunu beyan ederiz.
 RU - Заявляем под свою исключительную ответственность, что продукция соответствует указанным директивам

COMPAC 150

COMPAC 200

S.O.S. FLOOD KIT

IT Altri documenti normativi **EN** Other normative documents **FR**
 Autres documents normatifs **DE** Weitere normative Dokumente
ES Otros documentos normativos **NL** Overige normatieve
 documenten **PT** Outros documentos normativos **DA** Andre
 normative dokumenter **FI** Muut normatiiviset asiakirjat **NO**
 Andre normative dokumenter **SV** Övriga standardiserande
 dokument **EL** Άλλα κανονιστικά έγγραφα **PL** Pozostała
 dokumentacja normatywna **RO** Alte documente normative **HU**
 Egyéb normatív dokumentumok **CS** Další normativní dokumenty
TR Standartlarla ilgili diğer belgeler **RU** Прочие нормативные
 документы:

IT Persona abilitata per la documentazione tecnica **EN** Authorized
 person for technical documentation **FR** Personne autorisée à la
 documentation technique **DE** Bevollmächtigter für technische
 Dokumentation **ES** Persona habilitada para la documentación
 técnica **NL** Bevoegd persoon voor technische documentatie
PT Pessoa habilitada para a documentação técnica **DA** Person
 autoriseret til udarbejdelse af den tekniske dokumentation **FI**
 Teknisten asiakirjojen laadintaan valtuutettu henkilö **NO** Person
 kvalifisert for teknisk dokumentasjon **SV** Person som är behörig
 att ställa samman den tekniska dokumentationen **EL** Αρμόδιος
 καταρτισμένος σχετικά με την τεχνική τεκμηρίωση **PL** Osoba
 upoważniona do sporządzenia dokumentacji technicznej **RO**
 Persoana autorizată pentru documentația tehnică **HU** A műszaki
 dokumentáció elkészítésére jogosult személy **CS** Osoba odborně
 způsobilá ke zpracování technické dokumentace **TR** Teknik
 dokümantasyon konusunda yetkili kişi **RU** Лицо, имеющее право
 на составление технической документации:

Pentair Water Italy S.r.l
 Corso Europa 2, Angolo di Via Trieste
 20010 Lainate (MI), Italy



Marco Bernacca R&D Director Flow Technologies
 Lainate, 20-03-2020

Caro cliente,

Ci congratuliamo con Lei per l'acquisto di questo prodotto! Come tutti gli articoli PENTAIR FLOTEC, questo prodotto è stato disegnato secondo i principi tecnici più avanzati ed è stato fabbricato utilizzando gli elementi elettrici/elettronici più affidabili e più moderni.

Si raccomanda di dedicare qualche minuto all'attenta lettura delle seguenti istruzioni d'impiego prima di mettere in esercizio l'apparecchio.

Grazie!

INDICE

CAPITOLO	DESCRIZIONE	PAG.
1	NORME DI SICUREZZA	1
2	LIMITI D'IMPIEGO	2
3	DATI TECNICI	3
4	INSTALLAZIONE	4
5	ALLACCIAMENTO ELETTRICO	5
6	MESSA IN FUNZIONE	6
7	MANUTENZIONE E RICERCA GUASTI	7
-	FIGURE	145

IDENTIFICAZIONE SIMBOLOGIA DI SICUREZZA

Avvertenza per la sicurezza delle persone e delle cose.

Prestare particolare attenzione alle diciture contrassegnate con la seguente simbologia.



PERICOLO - RISCHIO SCARICHE ELETTRICHE

Avverte che la mancata osservanza della prescrizione comporta un rischio di scarica elettrica.



PERICOLO

Avverte che la mancata osservanza della prescrizione comporta un rischio molto grave alle persone e/o alle cose.



AVVERTENZA

Avverte che la mancata osservanza della prescrizione comporta un rischio di danneggiamento della pompa e o dell'impianto.

CAPITOLO 1 NORME DI SICUREZZA

Prima di procedere all'installazione, leggere attentamente il contenuto del presente manuale che dovrà essere conservato con cura. I danni causati dalla mancata osservanza delle indicazioni riportate non saranno coperti da garanzia.

Al momento dell'acquisto verificare che la pompa non abbia subito danni durante il trasporto. In caso di eventuali danni, avvertire immediatamente il rivenditore entro e non oltre 8 giorni dalla data di acquisto.

Tenere l'apparecchio fuori dalla portata dei bambini con età inferiore ai 16 anni.

Non trasportare la pompa tramite il cavo e non utilizzare il cavo per togliere la spina dalla presa di corrente.

Prima dell'utilizzo sottoporre sempre la pompa ad una verifica visiva (soprattutto il cavo di alimentazione e la spina, dove prevista). Se la pompa è danneggiata non deve essere utilizzata.

In caso di danneggiamenti far controllare la pompa esclusivamente dal servizio assistenza specializzato. Accertarsi che la tensione e la frequenza di targa corrispondano a quelle della rete di alimentazione disponibile.

Assicurarsi che i collegamenti elettrici siano posti in luoghi sicuri da inondazioni.

Assicurarsi che il livello dell'acqua non sia inferiore al livello minimo di avviamento indicato nei "Dati tecnici"

Prima della messa in uso accertarsi che il tubo di mandata sia libero

I cavi elettrici di alimentazione e di prolungamento non devono avere una sezione inferiore a H05 RN-F. La spina e gli allacciamenti devono essere protetti da spruzzi d'acqua. Eventuali prolunghie devono essere conformi al disposto DIN VDE 0620.

Per ragioni di sicurezza la pompa deve essere sempre collegata ad un interruttore automatico di sicurezza (FI) con corrente nominale di dispersione ≤ 30 mA, conformemente a quanto disposto dai DIN VDE 0100-702 e 0100-738.

Rivolgersi al proprio elettricista di fiducia.

In Austria, in conformità al disposto del OVE B/EN 60555 parte 1-3, le pompe per piscine e laghetti con allacciamento fisso devono essere alimentate con trasformatore isolante omologato OVE, dove la tensione nominale secondaria non deve mai superare i 230V.

In Svizzera tutte le attrezzature ad alimentazione elettrica che vengono impiegate all'aperto devono essere collegate ad un interruttore automatico di sicurezza.

Quando la pompa è collegata alla rete elettrica, evitare qualsiasi contatto con l'acqua.

Assicurarsi che la pompa sia posizionata su una superficie piana e solida. Non poggiare la pompa direttamente su sassi o sabbia.

Verificare che sia in posizione stabile e verticale.

Evitare tassativamente il funzionamento a secco dell'elettropompa, può provocare seri danni.

Per l'immersione della pompa, utilizzare esclusivamente una corda da fissare all'impugnatura.

Proteggere la spina e il cavo di alimentazione da calore, olio e da spigoli vivi.

Prima di effettuare qualsiasi operazione di manutenzione, scollegare l'elettropompa dalla rete di alimentazione elettrica.



PERICOLO

Il presente apparecchio può essere utilizzato da bambini a partire da 8 anni e da persone con disabilità fisiche, sensoriali o mentali o carenza di esperienza e conoscenze, se sottoposti alla supervisione o sono state istruite sull'uso dell'apparecchio e ne hanno compreso i pericoli risultanti. Ai bambini non è consentito giocare con l'apparecchio. La pulizia e la manutenzione dell'utente non può essere eseguita da bambini senza supervisione



AVVERTENZA

Inquinamento del liquido, dovuto a possibile perdita di lubrificanti

CAPITOLO 2

LIMITI DI IMPIEGO



PERICOLO - RISCHIO SCARICHE ELETTRICHE

La pompa non è idonea al pompaggio di acqua salata, liquidi infiammabili, corrosivi, esplosivi o pericolosi.



AVVERTENZA

Evitare tassativamente il funzionamento a secco dell'elettropompa.

La pompa può essere usata con liquidi puliti, non aggressivi o con particelle in sospensione con diametro Max fino a 5 mm.

Sabbia ed altre sostanze abrasive in sospensione provocano comunque un deterioramento della pompa e ne riducono le prestazioni.

Le elettropompe della serie PENTAIR FLOTEC COMPAC sono destinate per l'uso privato in ambito domestico e sono adatte al drenaggio di acque piovane, di acque di infiltrazione e allo svuotamento d'emergenza di locali allagati, al travaso di liquidi puliti o moderatamente sporchi, con pompa totalmente o parzialmente sommersa.

CAPITOLO 3

Dati tecnici

DATI TECNICI	COMPAC 150	COMPAC 200
Tensione di rete / Frequenza	110V ~ 50 Hz / 230V ~ 50 Hz	230 V ~ 50 Hz
Potenza assorbita	290 Watt / 300 Watt	650 Watt
Tipo di protezione / Classe di isolamento	IP 68 / F	IP 68 / F
Raccordo di mandata	41,90 mm (1"1/4 M)	41,90 mm (1"1/4 M)
Portata massima	8.500 l/h	11.500 l/h
Prevalenza massima	7 m	10 m
Profondità massima di immersione	7 m	7 m
Cavo di alimentazione	10 m H07 RN8-F (10 m H05 RNF_N1080031)	10 m H07 RN8-F
Peso (escluso cavo di alimentazione)	3,6 Kg	4,8 Kg
Dimensione massima corpi solidi pompati	5 mm	5 mm
Massima temperatura del liquido pompato (in servizio continuo)	40° C	40° C
Massimo numero di avviamenti orari (equamente distribuiti)	30	30
Livello minimo di adescamento (A)*	15 mm	15 mm
Livello minimo di aspirazione (B)* (funzionamento manuale)	2 mm	2 mm
Livello di avviamento (C)* (funzionamento automatico)	140 mm	140 mm
Livello di arresto (D)* (funzionamento automatico)	30 mm	30 mm

Livello di pressione sonora (L_{pa}) uguale o inferiore a 70 dB(A)

Valori di emissione sonora ottenuti in conformità alla norma EN 12639

(*) Questi dati fanno riferimento alla fig. 1, pag.91 - Le misure sono espresse in millimetri.

Le prestazioni di portata massima indicate sono raggiunte se la pompa è utilizzata senza la valvola di ritegno fornita in dotazione.

Nelle fontane da esterno, nei laghetti da giardino e in elementi simili, la pompa deve essere installata attraverso un dispositivo a corrente residua (RCD) con corrente di esercizio residua stimata non superiore a 30 mA. In caso di utilizzo in servizio continuo in stagni con pesci, le guarnizioni della pompa devono essere controllate ad intervalli regolari di 6 mesi (acqua contenente sostanze aggressive). Si prega di prestare attenzione anche alla dimensione massima della granulometria consentita dalla pompa e si prega di prendere le dovute precauzioni contro la possibile aspirazione di pesci.

CAPITOLO 4

Installazione (vedi Fig. 1-3)



PERICOLO - RISCHIO SCARICHE ELETTRICHE

Tutte le operazioni relative alla installazione devono essere effettuate con pompa scollegata dalla rete di alimentazione. Le pompe di questa serie non sono adatte per uso in piscine e le relative operazioni di pulizia e manutenzione.



PERICOLO

Per evitare gravi danni alle persone, è assolutamente vietato introdurre le mani nella bocca della pompa, se la pompa è collegata alla rete di alimentazione.

Le pompe Pentair COMPAC sono fornite complete di valvola di non ritorno per evitare lo svuotamento del tubo di mandata e il riflusso del liquido all'indietro.

Nel caso di installazione fissa con tubazioni rigide, l'installazione di un raccordo a chiusura rapida situato nella posizione più conveniente facilita le operazioni di pulizia e manutenzione.

Le dimensioni del pozzetto di raccolta devono essere tali da consentire l'alloggiamento della pompa all'interno e consentire il minor numero possibile di avviamenti orari. (vedi LIMITI D'IMPIEGO - Dati tecnici).

Per qualsiasi operazione di trasporto o sollevamento della pompa servirsi dell'apposita impugnatura

Nel caso di uso temporaneo si consiglia di utilizzare una tubazione flessibile che viene allacciata alla pompa tramite il raccordo portagomma. Per l'immersione della pompa, utilizzare una corda da fissare all'impugnatura.

Le pompe utilizzate in stagni, laghetti, fontane o luoghi simili devono essere dotate di un interruttore di protezione salvavita. Si prega di rivolgersi al proprio elettricista specializzato di fiducia.

COLLEGAMENTO DEL TUBO DI MANDATA

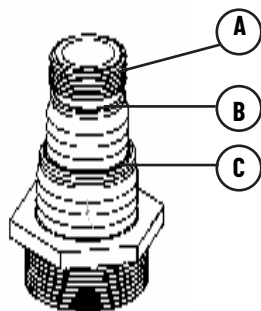

Il raccordo fornito in dotazione con le pompe PENTAIR FLOTEC COMPAC è adattabile alla dimensione del tubo utilizzato.

Se volete collegare un tubo filettato o un raccordo ad innesto rapido di 3/4" (19 mm), avvitatelo direttamente sulla parte filettata (punto a).

Se avete un tubo di \varnothing 25 mm (1"), tagliate lo stadio non necessario (fino al punto b).

Se invece utilizzate un tubo di \varnothing 32 mm (1 1/4"), tagliate gli stadi non necessari (fino al punto c).

1. Asportare dal raccordo universale la parte che non va utilizzata tagliandola con un coltello.

2. Avvitare il raccordo universale sulla pompa.

3. Collegare il tubo all'attacco universale.

CAPITOLO 5

Allacciamento elettrico



AVVERTENZA

Accertarsi che la tensione e la frequenza di targa corrispondano a quelle della rete di alimentazione disponibile.



PERICOLO - RISCHIO SCARICHE ELETTRICHE

Sarà cura del responsabile dell'installazione accertarsi che l'impianto di alimentazione elettrica sia dotato di un efficiente impianto di terra secondo le vigenti normative.



PERICOLO - RISCHIO SCARICHE ELETTRICHE

Occorre verificare che l'impianto di alimentazione elettrica sia dotato di un interruttore differenziale ad alta sensibilità $D \leq 30$ mA (DIN VDE 0100T739).



PERICOLO - RISCHIO SCARICHE ELETTRICHE

Se il cavo di alimentazione è danneggiato deve essere sostituito dal produttore, dal suo servizio assistenza o da personale qualificato, al fine di evitare qualsiasi pericolo.

MESSA A TERRA

La spina del cavo di alimentazione è dotata di doppio contatto di terra. In questo modo la messa a terra viene effettuata inserendo la spina.

PROTEZIONE DA SOVRACCARICO

Le pompe PENTAIR FLOTEC COMPAC hanno un motoprotettore termico incorporato. In caso di sovraccarico la pompa si arresta. Dopo il raffreddamento il motore si riavvia automaticamente. (Per cause e relativi rimedi vedi ricerca guasti - cap 7)

CAPITOLO 6

Messa in funzione (vedi fig.1 pag 91)



AVVERTENZA

Utilizzare l'elettropompa nel campo di prestazioni riportato sulla targhetta dati.

INDICAZIONI DI SICUREZZA PER LA MESSA IN FUNZIONE

La spina e gli allacciamenti devono essere protetti da spruzzi d'acqua.

Il livello di aspirazione massima di 2 mm viene raggiunto solo in modalità di funzionamento manuale. Se il livello del liquido da aspirare è inferiore a 20 mm, l'aspirazione massima fino ad un livello residuo di 2 mm si raggiunge più rapidamente attivando e arrestando la pompa 2 o 3 volte.



PERICOLO - RISCHIO SCARICHE ELETTRICHE

La pompa non deve essere utilizzata in piscine, vasche da giardino, ecc., quando ci sono persone immerse nell'acqua.

FUNZIONAMENTO AUTOMATICO:

Le pompe PENTAIR FLOTEC COMPAC sono dotate di interruttore a galleggiante integrato. Quando l'acqua raggiunge il livello di avviamento, l'interruttore galleggiante integrato avvia automaticamente la pompa.

Quando l'acqua scende al livello di arresto, l'interruttore galleggiante integrato disattiva la pompa.

1. Posizionare la leva frontale verso il basso in posizione "AUT" (vedi Fig. 1).
2. Collocare la pompa in posizione stabile e dritta, in modo che il galleggiante integrato possa muoversi liberamente.
3. Per la messa in funzione, inserire la spina della pompa in una presa di corrente.

FUNZIONAMENTO MANUALE:

L'interruttore galleggiante integrato viene disattivato e la pompa funziona in maniera continua:

1. Posizionare la leva frontale verso l'alto, in posizione "MAN" (vedi Fig. 1).
2. Per la messa in funzione, inserire la spina della pompa in una presa di corrente.

CAPITOLO 7

Manutenzione e ricerca guasti (vedi fig. 2 pag. 91)



PERICOLO - RISCHIO SCARICHE ELETTRICHE

Prima di effettuare qualsiasi operazione di manutenzione, scollegare l'elettropompa dalla rete di alimentazione elettrica.

In condizioni normali le elettropompe della serie Pentair COMPAC non hanno bisogno di alcuna manutenzione. Può rendersi necessario pulire le parti idrauliche o sostituire la girante.

PULIZIA DELLE PARTI IDRAULICHE

Smontare il filtro di aspirazione (Fig. 2 rif. A) togliendo le viti (Fig. 2 rif. B)

Effettuare la pulizia della girante (Fig. 2 rif. C) e della sua camera (Fig. 2 rif. D)

Rimontare il filtro di aspirazione (Fig. 2 rif. A) avvitando le viti (Fig. 2 rif. B) avendo cura che la guarnizione Oring (Fig. 2 rif. E) sia alloggiata correttamente nella sede (Fig. 1 rif. E).

PULIZIA DEL GALLEGGIANTE

Smontare il filtro di aspirazione (Fig. 2 rif. A) togliendo le viti (Fig. 2 rif. B)

Rimuovere il gommino di fermo (Fig. 2 rif. F) sostenendo l'asta di guida (Fig. 2 rif. G)

Rimuovere il galleggiante

Effettuare la pulizia del galleggiante (Fig. 2 rif. H) e della relativa camera (Fig. 2 rif. I)

Inserire il galleggiante nell'asta di guida (G) avendo cura di inserirlo nella giusta direzione (parte conica verso l'alto)

Inserire il gommino di fermo (Fig. 2 rif. F) all'estremità dell'asta di guida

Rimontare il filtro di aspirazione (Fig. 2 rif. A) avvitando le viti (Fig. 2 rif. B) avendo cura che la guarnizione Oring (Fig. 2 rif. E) sia alloggiata correttamente nella sede (Fig. 1 rif. E).

MODALITÀ DI CONSERVAZIONE DELLA POMPA

Riporre la pompa in luogo asciutto e al riparo dal gelo.

Se si verificano guasti dovuti alla pulizia della pompa effettuata in modo errato dal cliente, Pentair Pumps S.p.A. declina ogni responsabilità. Vi consigliamo di rivolgervi comunque ad un Centro di Assistenza autorizzato.

INCONVENIENTE	POSSIBILI CAUSE	RIMEDIO
1) L'ELETTROPOMPA NON EROGA ACQUA, IL MOTORE NON GIRA	1) Mancanza di energia elettrica.	
	2) Spina non ben inserita.	2) Verificare la presenza di elettricità e inserire bene la spina.
	3) Interruttore di protezione salvavita intervenuto.	3) Riarmare l'interruttore di protezione salvavita. Nel caso in cui intervenga nuovamente, rivolgersi ad un elettricista specializzato.
	4) Girante bloccata.	4) Contattare il servizio assistenza clienti.
	5) Motore o condensatore danneggiato.	5) Contattare il servizio assistenza clienti.
2) LA POMPA NON EROGA ACQUA, IL MOTORE GIRA	1) Griglia di aspirazione ostruita.	1) Pulire la griglia.
	2) Valvola di non ritorno bloccata.	2) Pulire o sostituire la valvola.
	3) Aria nel corpo girante (bolle d'aria).	3) Ripetere un certo numero di avviamenti in modo da espellere tutta l'aria.
	4) Il tubo si snoda in troppe curve e l'acqua non passa.	4) Riempire d'acqua la pompa attraverso il raccordo rapido universale.
3) LA POMPA EROGA UNA PORTATA D'ACQUA LIMITATA	1) Griglia di aspirazione parzialmente ostruita.	1) Pulire la griglia.
	2) Tubazione ostruita.	2) Rimuovere le ostruzioni.
	3) Girante usurata.	3) Contattare il servizio assistenza clienti.
4) FUNZIONAMENTO INTERMITTENTE	1) Corpi solidi impediscono la libera rotazione della girante.	1) Rimuovere corpi estranei.
	2) Temperatura del liquido troppo alta.	
	3) Tensione fuori tolleranza.	3) Alimentare la pompa come indicato in targa.
	4) Liquido troppo denso.	4) Diluire il liquido pompato.
	5) Motore difettoso.	5) Contattare il servizio assistenza clienti.
5) LA POMPA NON SI AVVIA O NON SI ARRESTA IN AUTOMATICO	1) La pompa non si trova in posizione verticale.	1) Posizionare la pompa in modo che resti dritta.
	2) L'interruttore galleggiante integrato è bloccato.	2) Pulire l'interruttore galleggiante.

Se dopo aver eseguito queste operazioni l'inconveniente non è stato eliminato occorre rivolgersi al proprio rivenditore (servizio di assistenza clienti).

Dear client,

Congratulations on your purchase of this PENTAIR FLOTEC product. Like all PENTAIR FLOTEC products, it has been developed with the help of the latest technologies and manufactured with the most advanced electrical/electronic parts.

Take the time to read the instructions carefully before using this appliance.

Thank you!

SUMMARY

CHAPTER	DESCRIPTION	PAGE
1	SAFETY RULES	9
2	LIMITATIONS	10
3	TECHNICAL DATA	11
4	INSTALLATION	12
5	ELECTRICAL CONNECTIONS	13
6	START-UP	14
7	MAINTENANCE AND TROUBLESHOOTING	15
-	FIGURES	145

SAFETY SYMBOLS

Notice for safety.

Please give particular care to following signs.



DANGER - ELECTRIC SHOCK RISK

Improper use may lead into electric shock.



DANGER

Improper use may lead into heavy risk for persons and things.



WARNING

Improper use may cause damage to pump or installation.

CHAPTER 1 SAFETY RULES

Before installation, carefully read this manual and keep in a safe place. The guarantee will not cover any damage resulting from failure to comply with the instructions provided by this manual.

On receiving the pump, check that the pump has not been damaged during transportation. If the pump is damaged, immediately inform the dealer within 8 days from the date of purchase.

Keep the equipment out of reach of children under 16.

Do not transport the pump using the cable or use the cable to remove the plug from the socket.

Before using the pump, always inspect it visually (especially power cable and plug). Do not use the pump if it is damaged.

If the pump is damaged, have it inspected by the specialised assistance service only.

Verify that the voltage and frequency of the electropump shown on the nameplate correspond to those available on the mains.

Make sure that electric connections are protected from inundation.

Make sure that the level of water is below the minimum start level referred to in the "Technical Data". Before starting the pump, make sure that the delivery pipe is free from obstructions. Supply cables and extensions should have a section below that of H05 RN-F. The plug and connections should be protected by water splashes. All extensions must comply with DIN VDE 0620 standard. For safety reasons, the pump must always be connected to a safety circuit breaker (FI) with a rated leakage current of ≤ 30 mA, in accordance with standards DIN VDE 0100-702 and 0100-738. Contact a specialised electrician. Regulation OVE B/EN 60555 Part 1-3 establishes that pumps for swimming pools and ponds with fixed connections installed in Austria must be powered with an insulated OVE transformer at a secondary rated voltage below 230V. In Switzerland, all electrically-powered equipment for outdoor use must be connected to an automatic safety switch. Make sure the pump does not come into contact with water when it is connected to the mains. Verify that the pump is installed on a flat and solid surface. Never place the pump directly on a stone or sand surface. Always make sure that the pump is placed in a stable and vertical position. Verify that the pump never runs without liquids. It can cause serious damages. Always use a rope and fix it to the handle to immerse the pump in water. Protect the plug and the power cable from heat, oil or sharp edges. Make sure the machine is disconnected from electric power supply, before performing maintenance operation.

**DANGER**

This appliance can be used by children aged 8 years or over and by persons with limited physical, sensory or intellectual capabilities, or with limited experience and knowledge, provided that they are supervised or have been instructed in the safe use of the appliance and are aware of the dangers involved. Children must not be allowed to play with the appliance. Cleaning and user maintenance must not be carried out by children unless they are supervised

**WARNING**

Pollution of the liquid could occur due to the leakage of lubricants

CHAPTER 2

Limitations

**DANGER - ELECTRIC SHOCK RISK**

The pump cannot be used for sea water and inflammable, corrosive, explosive or dangerous liquids.

**WARNING**

Verify that the pump never runs without liquids. The pump can be used with clean and non aggressive fluids or with fluids containing suspended particles with a maximum diameter of 5 mm. Sand or other abrasive substances in the pumped fluid will cause the pump to deteriorate and will affect its performances.

PENTAIR FLOTEC COMPAC electropumps are designed for private use in residential environments and are therefore suited to drain rain water, infiltrated water, to pump water out of flooded areas, and to transfer clean or moderately dirty fluids. The pump can be completely or partially submersed.

CHAPTER 3

Technical data

TECHNICAL DATA	COMPAC 150	COMPAC 200
Mains voltage / Frequency	110V ~ 50 Hz / 230V ~ 50 Hz	230 V ~ 50 Hz
Absorbed power	290 Watt / 300 Watt	650 Watt
Type of protection / Insulation class	IP 68 / F	IP 68 / F
Delivery fitting	41,90 mm (1"1/4 M)	41,90 mm (1"1/4 M)
Maximum flow rate	8.500 l/h	11.500 l/h
Maximum head	7 m	10 m
Maximum depth of immersion	7 m	7 m
Power cable	10 m H07 RN8-F (10 m H05 RNF_N1080031)	10 m H07 RN8-F
Weight (without power cord)	3,6 Kg	4,8 Kg
Maximum dimension of pumped solid particles	5 mm	5 mm
Maximum temperature of the pumped fluid (in continuous mode)	40° C	40° C
Maximum number of starts per hour (uniformly distributed)	30	30
Minimum priming level (A)*	15 mm	15 mm
Minimum suction level (B)* (manual mode)	2 mm	2 mm
Start level (C)* (automatic mode)	140 mm	140 mm
Stop level (D)* (automatic mode)	30 mm	30 mm

Sound pressure level (L_{pa}) equal to or less than 70 dB(A)

Sound emission values obtained in conformity with the EN 12639 standard

(*) These data refer to Fig. 1, Pag. 91. Measurements are expressed in millimetres.

The maximum flow rates given are reached if the pump is used without the check valve supplied.

In outdoor fountains, garden ponds and similar places the pump is to be supplied through a residual current device (RCD) having a rated residual operating current not exceeding 30mA. If these pumps are used in continuous mode for ponds with fish, it is necessary to check them at regular intervals of 6 months (if the water contains aggressive substances). It is also advisable to check the maximum dimension of particles recommended for the pump and take the necessary measures to prevent the fish from being sucked into the pump.

CHAPTER 4

Installation (see Fig. 1-3)



DANGER - ELECTRIC SHOCK RISK

When installing, please ensure electropump is disconnected from electrical supply. Pumps in this series are not suitable for use in a swimming pool and the relevant cleaning and servicing operations.



DANGER

To prevent possible injuries to people, avoid inserting hands into the mouth of the pump if this is connected to the electrical power supply.

Pentair COMPAC pumps come with a check valve that prevents the delivery pipe from being drained and the fluid from recirculating.

If the pump is fixed in a permanent location with rigid pipes, it is advisable to install a quick closing fitting in the most convenient location to facilitate cleaning and maintenance.

The dimensions of the collection chamber should allow the insertion of the pump and reduce to the minimum the start-up operations per hour (see LIMITATIONS - Technical data).

Use the handle provided to transport or lift the pump.

To use the pump for temporary applications, install a flexible pipe and connect it to the pump using a pipe holder. To immerse the pump, use a rope and fix it to the handle.

The pumps used in ponds, small lakes, fountains or similar installations or close to them should have a safety switch. Contact a specialised electrician.

CONNECTION OF THE DELIVERY PIPE

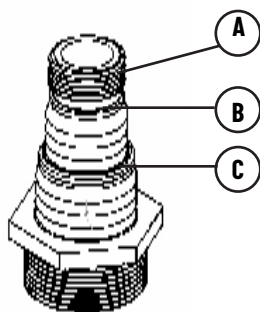

The fitting supplied with PENTAIR FLOTEC COMPAC pumps can be adapted to the dimensions of the pipe used.

To connect a threaded pipe or a 3/4" (19 mm) quick closing fitting, tighten it directly on the threaded part (location a).

When using a \varnothing 25 mm (1") pipe, cut the stage that is not being used at the correct height (up to point b).

When using a \varnothing 32 mm (1 1/4"), cut the stages that are not being used at the correct height (up to point c).

1. Remove the part that is not being used from the standard fitting cutting it with a knife.

2. Tighten the standard fitting on the pump.

3. Connect the pipe to the standard fitting

CHAPTER 5

Electric Connection



WARNING

Verify that the voltage and frequency of the electropump shown on the nameplate correspond to those available on the mains.



DANGER - ELECTRIC SHOCK RISK

The installer must make sure that the electric system is grounded in accordance with the law in force.



DANGER - ELECTRIC SHOCK RISK

Make sure that the electric system has a high-sensitivity circuit breaker $\dot{A} \leq 30$ mA (DIN VDE 0100T739).



DANGER - ELECTRIC SHOCK RISK

The power cable must be replaced by qualified personnel only.

GROUNDING

The plug of the power cable has a double grounding contact, so that grounding can be performed by simply inserting the plug.

OVERLOAD PROTECTION

PENTAIR FLOTEC COMPAC series pumps have a built-in thermal protection switch. The pump stops if an overload condition occurs. The motor restarts automatically after it has cooled down (see chap 7 of the Troubleshooting section for information on causes and corrective actions).

CHAPTER 6

Start-up (see fig. 1 pag. 91)



WARNING

Use the pump for the applications listed on the nameplate.

INSTRUCTIONS FOR A SAFE PUMP START

The plug and connections should be protected by water splashes.



DANGER - ELECTRIC SHOCK RISK

The pump must not be used in or at swimming pools, garden ponds, etc. when there are persons in the water.

The maximum suction level of 2 mm can be reached in manual mode only. If the level of the fluid to suck is below 20 mm, maximum suction, up to a residual level of 2 meters, can be attained more quickly by starting and topping the pump 2 or 3 times.

AUTOMATIC MODE

PENTAIR FLOTEC COMPAC pumps have an integrated floating switch. When the water reaches the start-up level, the integrated floating switch automatically starts the pump.

When the water falls below the stop level, the integrated floating switch stops the pump.

1. Lower the front lever and place it in location "AUT" (see Fig. 1).
2. Place the pump in a stable and straight position so that the integrated floating switch is able to move freely.
3. To start the pump, insert the plug in a current socket.

MANUAL MODE:

The integrated floating switch is disabled so that the pump can run in continuous mode:

1. Lift the front lever and place it in position "MAN" (see Fig. 1).
2. To start the pump, insert the plug in a current socket.

CHAPTER 7

Maintenance and troubleshooting (see fig. 2 pag. 91)

**DANGER - ELECTRIC SHOCK RISK**

Make sure the machine is disconnected from electric power supply, before performing maintenance operation.

In ordinary conditions, Pentair COMPAC series electropumps do not require any maintenance. It may be necessary to clean the hydraulics or replace the impeller.

CLEANING THE HYDRAULIC COMPONENTS

Disassemble the suction filter (Fig. 2 ref. A) by removing the screws provided (Fig. 2 ref. B)

Clean the impeller (Fig. 2 ref. C) and its chamber (Fig. 2 ref. D)

Reassemble the suction filter (Fig. 2 ref. A) by tightening the screws (Fig. 2 ref. B) and making sure that the O-ring (Fig. 2 ref. E) is correctly positioned in its housing (Fig. 1 ref. E).

CLEANING THE FLOATING SWITCH.

Disassemble the suction filter (Fig. 2 ref. A) by removing the screws provided (Fig. 2 ref. B). Remove the rubber stop (Fig. 2 ref. F) supporting the guide rod (Fig. 2 ref. G)

Remove the floating switch.

Clean the floating switch (Fig. 2 ref. H) and the related chamber (Fig. 2 ref. I).

Insert the floating switch in the guide rod (G) making sure it is inserted in the correct direction (tapered side pointing upwards).

Insert the rubber stop (Fig. 2 ref. F) on the side of the guide rod.

Reassemble the suction filter (Fig. 2 ref. A) by tightening the screws (Fig. 2 ref. B) and making sure that the O-ring (Fig. 2 ref. E) is correctly positioned in its housing (Fig. 1 ref. E).

PUMP STORAGE INSTRUCTIONS

Store the pump in a dry place and protect it from frost.

Pentair Pumps S.p.A. declines all responsibility for damages originating from an incorrect cleaning. If failures occur, please contact an authorised Service Center.

PROBLEM	POSSIBLE CAUSE	REMEDY
1) THE ELECTROPUMP DOES NOT PUMP WATER, THE MOTOR DOES NOT RUN	1) No electricity.	
	2) Plug inserted incorrectly.	2) Verify that voltage is present and that the plug is correctly inserted.
	3) Enabled safety switch.	3) Reset the safety switch. If the safety switch is once more enabled, contact a specialised electrician.
	4) Blocked impeller.	4) Contact the Customer Assistance Service.
	5) Damaged motor or condenser.	5) Contact the Customer Assistance Service.
2) THE PUMP DOES NOT SUPPLY WATER BUT THE MOTOR IS RUNNING	1) Obstructed suction grid.	1) Clean the grid.
	2) Blocked check valve.	2) Clean or replace the valve.
	3) Air in impeller body (air bubbles).	3) Perform several start-ups in order to remove all the air.
	4) The hose has too many bends and the water does not flow	4) Fill the pump with water using the quick closing standard fitting.
3) THE PUMP SUPPLIES A LIMITED AMOUNT OF WATER	1) Partially obstructed suction grid.	1) Clean the grid.
	2) Obstructed pipe.	2) Remove the obstructions
	3) Worn impeller.	3) Contact the Customer Assistance Service.
4) INTERMITTENT OPERATION	1) Solid particles prevent the free rotation of the impeller.	1) Remove the foreign particles.
	2) The temperature of the fluid is too high.	
	3) Voltage out of range.	3) Supply the pump in accordance with nameplate data.
	4) The fluid is too dense.	4) Dilute the pumped fluid.
	5) Faulty motor	5) Contact the Customer Assistance Service.
5) THE PUMP DOES NOT START AND STOP IN AUTOMATIC MODE	1) The pump is not placed in a vertical position.	1) Place the pump in a straight position.
	2) The integrated floating switch is blocked.	2) Clean the floating switch.

If, after performing these operations, the problem persists, contact your retailer (customer assistance service).

Prière de consacrer quelques minutes à la lecture attentive de ce mode d'emploi avant d'utiliser votre appareil.
Merci!

TABLE DES MATIÈRES

CHAPITRE	DESCRIPTION	PAGE
1	NORMES DE SÉCURITÉ	17
2	LIMITES D'UTILISATION	18
3	DONNÉES TECHNIQUES	19
4	INSTALLATION	20
5	BRANCHEMENT ÉLECTRIQUE	21
6	MISE EN FONCTION	22
7	ENTRETIEN ET DÉTECTION DES PANNES	23
-	FIGURES	145

IDENTIFICATION SYMBOLES DE SÉCURITÉ

Avertissement pour la sécurité des personnes et des biens.

Faire particulièrement attention aux indications précédées des symboles suivants.



DANGER - RISQUE DE DÉCHARGES ÉLECTRIQUES

Avertissement que le non respect de l'instruction comporte un risque de décharge électrique.



DANGER

Avertissement que le non respect de l'instruction comporte un risque très grave pour les personnes et les biens.



ATTENTION

Avertissement que le non respect de l'instruction comporte un risque de détérioration pour la pompe ou l'installation.

CHAPITRE 1 NORMES DE SÉCURITÉ

Avant de procéder à l'installation, lire attentivement cette notice qui devra être conservé avec soin. Les dommages causés par le non respect des indications sus-dites ne seront pas couverts par la garantie.

Au moment de l'achat, vérifier que la pompe n'ait subi aucun dommage au cours du transport. En cas de dommages éventuels, prévenir immédiatement le revendeur sous huitaine à partir de la date d'achat.

Ne pas garder l'appareil à la portée des enfants de moins de 16 ans.

Ne pas transporter la pompe par le câble et ne pas utiliser le câble pour enlever la fiche de la prise de courant.

Avant l'utilisation, soumettre la pompe à une vérification visuelle (surtout le câble d'alimentation et la fiche). Si la pompe est endommagée, elle ne doit pas être utilisée.

En cas de dommages, faire vérifier la pompe exclusivement par le service après-vente spécialisé.

S'assurer que la tension et la fréquence indiquées sur la pompe correspondent à celles de l'alimentation.

S'assurer que les branchements électriques soient placés dans des lieux à l'abri d'inondations.

S'assurer que le niveau de l'eau ne soit pas inférieur au niveau minimum de démarrage indiqué dans les "Données techniques".

Avant le fonctionnement s'assurer que le tube de refoulement soit libre.

Les câbles d'alimentation au réseau et rallonges ne doivent pas être inférieurs à H05 RN-F. La fiche et les

branchements doivent être protégés des jets d'eau. Les rallonges éventuelles doivent être conformes au dispositif DIN VDE 0620.

Pour des raisons de sécurité la pompe doit toujours être reliée à un interrupteur automatique de sécurité (FI) avec un courant nominal de dispersion ≤ 30 mA, conformément à ce qui a été disposé par le DIN VDE 0100-702 et 0100-738. S'adresser à votre électricien habitué. En Autriche, en conformité avec ce qui a été disposé par le OVE B/EN 60555 partie 1-3, les pompes pour les piscines et les petits bassins avec branchement fixe doivent être alimentées avec un transformateur isolant homologué OVE, où la tension minimale secondaire ne doit jamais dépasser les 230V. En Suisse, tous les appareillages à alimentation électrique qui sont utilisés en plein air doivent être reliés à un interrupteur automatique de sécurité.

Quand la pompe est reliée au réseau électrique, éviter tout contact avec l'eau.

S'assurer que la pompe soit positionnée sur une surface plane et solide. Ne pas poser la pompe directement sur des cailloux ou du sable.

Vérifier qu'elle soit dans une position stable et verticale.

Éviter impérativement le fonctionnement à sec de la pompe peut provoquer des dommages sérieux.

Pour l'immersion de la pompe, utiliser exclusivement une corde à fixer à la poignée.

Protéger la fiche et le câble d'alimentation de sources de chaleur, d'huile ou de rebords saillants.

Avant d'effectuer toute opération d'entretien, débrancher l'électropompe du réseau d'alimentation électrique.



DANGER

L'utilisation de cet appareil n'est pas prévu par les personnes (y compris les enfants) avec des capacités physiques, sensorielles ou mentales réduites, ou bien sans expérience et connaissance, sauf en cas de supervision ou de formation par l'intermédiaire d'une personne responsable garantissant la sécurité quant à l'utilisation de l'appareil. Il faut surveiller les enfants afin qu'ils ne jouent pas avec cet appareil.



ATTENTION

Possible pollution du liquide en raison d'une fuite de lubrifiant

CHAPITRE 2 LIMITES D'UTILISATION



DANGER - RISQUE DE DÉCHARGES ÉLECTRIQUES

La pompe n'est pas appropriée au pompage d'eau salée, de liquides inflammables, abrasifs, explosifs ou dangereux.



ATTENTION

Éviter impérativement le fonctionnement à sec de l'électropompe.

La pompe peut être utilisée avec des liquides propres, non abrasifs ou avec particules en suspension ayant un diamètre maxi de 5 mm.

Le sable et les autres substances abrasives éventuellement présentes dans le liquide pompé provoquent une détérioration de la pompe et réduisent ses prestations.

Les électropompes de la série Pentair COMPAC sont destinées à un usage privé et domestique et sont adaptées au drainage d'eaux de pluie, d'eaux d'infiltration et à l'évacuation d'urgence de locaux inondés, au transvasement de liquides propres ou peu sales, avec une pompe totalement ou partiellement immergée.

CHAPITRE 3

Données techniques

DONNÉES TECHNIQUES	COMPAC 150	COMPAC 200
Tension de réseau / Fréquence	110V ~ 50 Hz / 230V ~ 50 Hz	230 V ~ 50 Hz
Puissance absorbée	290 Watt / 300 Watt	650 Watt
Type de protection / Classe d'isolation	IP 68 / F	IP 68 / F
Raccord de refoulement	41,90 mm (1"1/4 M)	41,90 mm (1"1/4 M)
Débit maximum	8.500 l/h	11.500 l/h
Hauteur d'élévation maxi	7 m	10 m
Profondeur maximum d'immersion	7 m	7 m
Câble d'alimentation	10 m H07 RN8-F (10 m H05 RNF_N1080031)	10 m H07 RN8-F
Poids (câble d'alimentation exclu)	3,6 Kg	4,8 Kg
Dimension maximum corps solides pompés	5 mm	5 mm
Température maxi du liquide pompé (en service continu)	40° C	40° C
Nombre maximum de démarrages par heure (distribués à égale distance)	30	30
Niveau minimum d'amorçage (A)*	15 mm	15 mm
Niveau minimum d'aspiration (B)* (fonctionnement manuel)	2 mm	2 mm
Niveau de démarrage (C)* (fonctionnement automatique)	140 mm	140 mm
Niveau d'arrêt (D)* (fonctionnement automatique)	30 mm	30 mm

Niveau de pression sonore (L_{pa}) égal ou inférieur à 70 dB(A)

Valeurs d'émission sonore obtenues conformes à la norme EN 12639

(*) Ces données font référence à la fig. 1, pag. 91 - Les mesures sont exprimées en millimètres.

Les prestations de débit maximum sont atteintes si la pompe est utilisée sans clapet de retenue fourni en accessoire.

Pour les fontaines extérieures, les jardins aquatiques et autres éléments du même genre, l'alimentation de la pompe doit être protégée par un dispositif différentiel à courant résiduel (DDR) assigné au plus égal à 30 mA. En cas d'utilisation en service continu dans des étangs avec poissons, les garnitures de la pompe doivent être vérifiées à des intervalles réguliers de 6 mois (eau contenant des substances abrasives). Il est nécessaire de prêter attention également à la dimension maximum de la granulométrie permise par la pompe et de prendre les précautions voulues contre l'aspiration éventuelle de poissons.

CHAPITRE 4

Installation (voir Fig. 1-3)



DANGER - RISQUE DE DÉCHARGES ÉLECTRIQUES

Toute opération concernant l'installation doit être effectuée quand l'électropompe est déconnectée du réseau d'alimentation électrique. Les pompes de cette série ne sont pas indiquées pour fonctionner dans les piscines ni pour effectuer les opérations de nettoyage et d'entretien correspondantes.



ATTENTION

Pour éviter que les personnes n'encourent des risques, il est absolument interdit d'introduire les mains dans la tête de la pompe, si la pompe est branchée sur le réseau d'alimentation.

Les pompes Pentair COMPAC sont livrées avec le clapet de non retour pour éviter que le tuyau de refoulement ne se vide et que le liquide ne reflue vers l'arrière.

Dans le cas d'une installation fixe avec tuyauterie rigide, l'installation d'un raccord à fermeture rapide situé dans la position la plus pratique facilite les opérations de nettoyage et d'entretien.

Les dimensions du puits doivent pouvoir permettre le logement de la pompe à l'intérieur et permettre un nombre moindre de démarrages par heure (voir LIMITES D'UTILISATION -Données techniques).

Pour toute opération de transport ou de soulèvement de la pompe, se servir de la poignée prévue à cet effet. Dans le cas d'utilisation temporaire, il est conseillé d'utiliser une tuyauterie flexible qui est reliée à la pompe au moyen d'un raccord caoutchouc. Pour l'immersion de la pompe, utiliser une corde à fixer sur la poignée. Les pompes utilisées pour des étangs, des lacs, des fontaines ou des lieux similaires doivent être dotées d'un disjoncteur de sûreté. Veuillez vous adresser à un électricien spécialisé de confiance.

BRANCHEMENT DU TUYAU DE REFOULEMENT

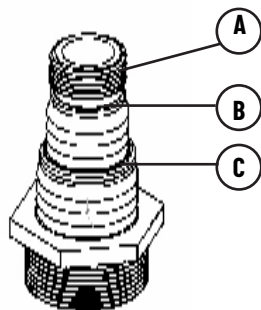

Le raccord fourni en accessoire avec les pompes PENTAIR FLOTEC COMPAC est adaptable à la dimension du tuyau utilisé.

Si vous voulez relier un tuyau fileté ou un raccord à branchement rapide de 3/4" (19 mm), le visser directement sur la partie filetée (point a).

Si vous disposez d'un tuyau de Ø 25 mm (1"), couper la partie non nécessaire (jusqu'au point b).

Si vous utilisez un tuyau de Ø 32 mm (1 1/4"), couper les parties non nécessaires (jusqu'au point c).

1. Enlever la partie qui n'est pas utilisée du raccord universel en la coupant à l'aide d'un couteau. 2.

Visser le raccord universel sur la pompe.

3. Relier le tuyau au branchement universel.

CHAPITRE 5

Branchement électrique

**ATTENTION**

S'assurer que la tension et la fréquence indiquées sur la pompe correspondent à celles de l'alimentation.

**DANGER - RISQUE DE DÉCHARGES ÉLECTRIQUES**

S'assurer au moment de l'installation que le réseau d'alimentation électrique est équipé d'une protection à la terre selon les normes en vigueur.

**DANGER - RISQUE DE DÉCHARGES ÉLECTRIQUES**

Il est nécessaire de vérifier que le réseau électrique soit équipé d'un disjoncteur différentiel à haute sensibilité $D \leq 30$ mA (DIN VDE 0100T739).

**DANGER - RISQUE DE DÉCHARGES ÉLECTRIQUES**

Si le câble d'alimentation est endommagé, il doit être remplacé par le fabricant, son service après vente ou des personnes de qualification similaire afin d'éviter un danger.

MISE À LA TERRE

La fiche du câble d'alimentation est dotée d'un double contact de terre. Ainsi, la mise à la terre est effectuée quand on introduit la fiche

PROTECTION DE SURCHARGE

Les pompes de la série PENTAIR FLOTEC COMPAC ont un moto-protecteur thermique incorporé. En cas de surcharge, la pompe s'arrête. Après le refroidissement, le moteur redémarre automatiquement (pour les causes et les solutions correspondantes, voir détection des pannes chap. 7).

CHAPITRE 6

Mise en fonction (voir fig. 1 pag. 91)



ATTENTION

La pompe ne doit être utilisée que pour les caractéristiques mentionnées sur la plaque.

INDICATION DE SÉCURITÉ POUR LA MISE EN FONCTION

La fiche et les branchements doivent être protégés des jets d'eau.



DANGER - RISQUE DE DÉCHARGES ÉLECTRIQUES

La pompe ne doit pas être utilisée dans des piscines, des bassins de jardins etc ... lorsque des personnes se trouvent dans l'eau.

Le niveau d'aspiration maxi de 2 mm n'est atteint qu'en modalité manuelle. Si le niveau du liquide à aspirer est inférieur à 20 mm, l'aspiration maxi jusqu'à un niveau résiduel de 2 mm, est atteinte plus rapidement en activant et en arrêtant la pompe 2 ou 3 fois.

FONCTIONNEMENT AUTOMATIQUE

Les pompes PENTAIR FLOTEC COMPAC sont dotées d'un interrupteur à flotteur intégré. Quand l'eau atteint le niveau de démarrage, l'interrupteur à flotteur intégré fait démarrer automatiquement la pompe.

Quand l'eau descend au niveau d'arrêt, l'interrupteur à flotteur intégré désactive la pompe.

1. Positionner le levier frontal vers le bas sur position "AUT" (voir Fig. 1).
2. Replacer la pompe sur position stable et droite, de manière à ce que le flotteur intégré puisse bouger librement.
3. Pour la mise en fonction, insérer la fiche de la pompe dans une prise de courant alternatif.

FONCTIONNEMENT MANUEL

L'interrupteur à flotteur intégré est désactivé et la pompe fonctionne de manière continue:

1. Positionner le levier frontal vers le haut sur position "MAN" (voir Fig. 1).
2. Pour la mise en fonction, insérer la fiche de la pompe dans une prise de courant alternatif.

CHAPITRE 7

Entretien et détection des pannes (voir fig. 2 pag. 91)

**DANGER - ELECTRIC SHOCK RISK**

Avant d'effectuer toute opération d'entretien, débrancher l'électropompe du réseau d'alimentation électrique.

Dans des conditions normales, les pompes de la série Pentair COMPAC n'ont pas besoin d'entretien. Il peut être nécessaire de nettoyer les parties hydrauliques et de remplacer la turbine.

NETTOYAGE DES PARTIES HYDRAULIQUES

Démonter le filtre d'aspiration (Fig. 2 réf. A) en enlevant les vis (Fig. 2 réf. B)

Effectuer le nettoyage de la turbine (Fig. 2 réf. C) et de sa chambre (Fig. 2 réf. D)

Remonter le filtre d'aspiration (Fig. 2 réf. A) en vissant les vis (Fig. 2 réf. B) en ayant s'assurant que la garniture Oring (Fig. 2 réf. E) soit bien à sa place. (Fig. 1 réf. E).

NETTOYAGE DU FLOTTEUR

Démonter le filtre d'aspiration (Fig. 2 réf. A) en enlevant les vis (Fig. 2 réf. B)

Enlever le joint de stabilité (Fig. 2 réf. F) en soutenant la tige (Fig. 2 réf. G)

Enlever le flotteur

Effectuer le nettoyage du flotteur (Fig. 2 réf. H) et de la chambre (Fig. 2 réf. I)

Introduire le flotteur dans la tige (G) en s'assurant qu'il est dans la bonne direction (partie conique vers le haut) Introduire le joint de stabilité (Fig. 2 réf. F) à l'extrémité de la tige.

Remonter le filtre d'aspiration (Fig. 2 réf. A) en vissant toutes les vis (Fig. 2 réf. B) en s'assurant bien que la garniture Oring (Fig. 2 réf. E) soit bien à sa place. (Fig. 1 réf. E).

MODALITÉ DE CONSERVATION DE LA POMPE

Remettre la pompe dans un lieu sec à l'abri du gel.

S'il devait y avoir des pannes dues au nettoyage de la pompe effectuée de manière erronée par le client, Pentair Pumps S.p.A. décline toute responsabilité. Nous vous conseillons de vous adresser au Service Assistance autorisé.

PANNES	CAUSE	SOLUTIONS
1) L'ELECTROPOMPE NE REFOULE PAS, LE MOTEUR NE TOURNE PAS	1) Absence énergie électrique.	
	2) Fiche mal insérée.	2) Vérifier la présence d'électricité et bien insérer la fiche.
	3) Déclenchement disjoncteur de sûreté.	3) Réarmer le disjoncteur de sûreté. Si cela se reproduit, s'adresser à un électricien spécialisé.
	4) Turbine bloquée.	4) Contacter le service après-vente
	5) Moteur ou condensateur endommagé.	5) Contacter le service après-vente.
2) LA POMPE NE DEBITE PAS D'EAU, LE MOTEUR TOURNE	1) Grille d'aspiration obstruée.	1) Nettoyer la grille.
	2) Clapet de non retour obstrué.	2) Nettoyer ou remplacer le clapet.
	3) Air dans le corps turbine (bulles d'air).	3) Répéter un certain nombre de démarrages de manière à expulser l'air.
	4) Le tuyau forme un excès de plis et l'eau ne passe pas.	4) Remplir d'eau la pompe à travers le raccord rapide universel.
3) LA POMPE DEBITE UNE QUANTITE D'EAU LIMITEE	1) Grille d'aspiration partiellement obstruée.	1) Nettoyer la grille.
	2) Tuyau obstrué.	2) Enlever les obstructions.
	3) Turbine usée.	3) Contacter le service après-vente.
4) FONCTIONNEMENTS INTERMITTENT	1) Corps solides empêchant la turbine de rouler librement.	1) Enlever les corps étrangers.
	2) Température du liquide trop élevée.	
	3) Tension hors tolérance.	3) Alimenter la pompe comme indiqué sur la plaque.
	4) Liquide trop dense.	4) Diluer le liquide pompé.
	5) Moteur défectueux.	5) Contacter le service après-vente.
5) LA POMPE NE DEMARRE PAS OU NE S'ARRETE PAS EN AUTOMATIQUE	1) La pompe ne se trouve pas en position verticale	1) Positionner la pompe de manière à ce qu'elle reste droite.
	2) L'interrupteur à flotteur intégré est bloqué.	2) Nettoyer l'interrupteur à flotteur.

Si, après avoir effectué ces opérations, le problème n'a pas été éliminé, s'adresser à son revendeur (service après-vente).

Bitte nehmen Sie sich einige Minuten Zeit, bevor Sie das Gerät in Betrieb nehmen, und lesen Sie die Gebrauchsanweisung aufmerksam durch.
Besten Dank!

INHALT

KAPITEL	BESCHREIBUNG	SEITE
1	SICHERHEITSNORMEN	25
2	ANWENDUNGSBEREICHE	26
3	TECHNISCHE DATEN	27
4	INSTALLATION	28
5	ELEKTROANSCHLUSS	29
6	INBETRIEBNAHME	30
7	WARTUNG UND STÖRUNGSSUCHE	31
-	ABBILDUNGEN	145

ACHTUNG

Sicherheitsanweisungen für Personen und Sachen.
Aufschriften mit folgenden Symbolen sind besonders zu beachten.



GEFAHR - ELEKTRISCHE ENTLADUNG

Macht darauf aufmerksam, daß eine Nichtbeachtung der Vorschrift mit der Gefahr einer elektrischen Entladung verbunden ist.



GEFAHR

Macht darauf aufmerksam, daß eine Nichtbeachtung der Vorschrift die Gefahr eines Personen- und/oder Sachschadens nach sich ziehen kann.



ACHTUNG

Macht darauf aufmerksam, daß eine Nichtbeachtung der Vorschrift die Gefahr eines Schadens an Pumpe oder Anlage nach sich ziehen kann.

KAPITEL 1 SICHERHEITSNORMEN

Vor der Installation muß die Gebrauchsanweisung aufmerksam gelesen werden. Schäden infolge Nichtbeachtung der Anweisungen fallen nicht unter die Garantie.
Vergewissern Sie sich beim Kauf, daß die Pumpe keinen Transportschaden erlitten hat; im Falle eines Schadens muß der Einzelhändler unverzüglich, höchstens aber innerhalb 8 Tage ab Kaufdatum benachrichtigt werden.
Halten Sie die Anlage außerhalb der Reichweite für Kinder unter 16 Jahren.
Tragen Sie die Pumpe nicht am Kabel und benutzen Sie das Kabel nicht, um den Stecker aus der Steckdose zu ziehen. Die Pumpe vor der Benutzung stets einer Sichtprüfung unterziehen (insbesondere Netzanschlusleitung und Netzstecker).
Eine beschädigte Pumpe darf nicht benutzt werden.
Die Pumpe im Schadensfall unbedingt von Fachservice überprüfen lassen.
Überprüfen Sie, ob Spannung und Frequenz des Leistungsschildes mit der Netzspannung übereinstimmen.
Es muß sichergestellt sein, daß die elektrischen Steckverbindungen im überflutungssicheren Bereich angebracht sind. Sicherstellen, dass das Wasserniveau nicht unterhalb des in den "technischen Angaben" angegebenen Wertes für das Mindest-Einschaltniveau liegt.
Vor Inbetriebnahme sicherstellen, dass die Zuleitung frei ist.

Netzanschluß- und Verlängerungsleitungen dürfen keinen geringeren Querschnitt haben als Gummischlauchleitungen mit dem Kurzzeichen H05 RN-F nach VDE. Netzstecker und Kupplungen müssen spritzwassergeschützt sein. Eventuelle Verlängerungen müssen in Übereinkunft mit der Bestimmung DIN VDE 0620 geschehen.

Aus Sicherheitsgründen muss die Pumpe an einen automatischen Sicherheitsschalter (FI) mit einem nominalen Fehlstrom von ≤ 30 mA, entsprechend Sicherheitsnorm DIN VDE 0100-702 und 0100-738, angeschlossen sein. Bitte wenden Sie sich an einen Elektriker Ihres Vertrauens.

Entsprechend der Vorschrift ÖVE B/EN 60555 Teil 1-3, müssen in Österreich die Pumpen mit festem Anschluss für Schwimmbäder und Teiche über einen von der ÖVE zugelassenen isolierenden Transformator mit Strom versorgt werden, bei dem die Nebenspannung niemals 230V übersteigen darf.

In der Schweiz müssen sämtliche Vorrichtungen für die Stromversorgung, die im Freien eingesetzt werden, an einem automatischen Sicherheitsschalter angeschlossen sein.

Solange die Pumpe an das Stromnetz angeschlossen ist, niemals das Wasser berühren.

Sicherstellen, dass die Pumpe auf einem ebenen und festen Untergrund aufgestellt wird. Die Pumpe nie direkt auf Steinen oder Sand aufstellen.

Sicherstellen, dass die Pumpe in senkrechter und stabiler Position steht.

Auf jeden Fall ein Trockenlaufen der Elektropumpe vermeiden, andernfalls kann die Pumpe schwer beschädigt werden. Zum Eintauchen der Pumpe ausschließlich ein Tau verwenden, das am Handgriff befestigt werden muss. Netzstecker und Netzanschlußleitung vor Hitze, Öl und scharfen Kanten schützen. Vor jeder Wartungsarbeit ist die Pumpe vom Netz zu trennen.



GEFAHR

Dieses Gerät kann von Kindern ab 8 Jahren und darüber sowie von Personen mit verringerten physischen, sensorischen oder mentalen Fähigkeiten oder Mangel an Erfahrung und Wissen benutzt werden, wenn sie beaufsichtigt oder bezüglich des sicheren Gebrauchs des Gerätes unterwiesen wurden und die daraus resultierenden Gefahren verstehen. Kinder dürfen nicht mit dem Gerät spielen. Reinigung und Benutzer-Wartung dürfen nicht von Kindern ohne Beaufsichtigung durchgeführt werden.



ACHTUNG

Das Fördermedium kann bei Leckagen durch Schmier- / Kühlmittel verunreinigt werden.

KAPITEL 2

ANWENDUNGSBEREICHE



GEFAHR - ELEKTRISCHE ENTLADUNG

Die Pumpe ist nicht geeignet für das Pumpen von Salzwasser, von entflammaren, ätzenden, explosiven oder anderen gefährlichen Flüssigkeiten.



ACHTUNG

Ein Trockenlauf der Elektropumpe ist absolut zu verhindern.

Die Pumpe darf nur für saubere, nicht aggressive Flüssigkeiten mit Schwebstoffen mit einem maximalen Durchmesser bis zu 5 mm benutzt werden.

Sand oder andere scheuernde Substanzen, die sich in der gepumpten Flüssigkeit befinden, können zu einer Beschädigung der Pumpe und zu einer Reduzierung ihrer Leistungen führen.

Die Elektropumpen der Modellreihe PENTAIR FLOTEC COMPAC sind für privaten Gebrauch im Hausbereich vorgesehen und sind zum Abpumpen von Regenwasser, eingedrungenem Wasser oder zur Notfall-Entleerung von überschwemmten Räumen geeignet. Bei vollständig oder teilweiser eingetauchter Pumpe können sie für das Umfüllen von sauberen oder leicht verschmutzten Flüssigkeiten benutzt werden.

KAPITEL 3

Technische Daten

TECHNISCHE DATEN	COMPAC 150	COMPAC 200
Netzspannung / Frequenz	110V ~ 50 Hz / 230V ~ 50 Hz	230 V ~ 50 Hz
Aufnahmeleistung	290 Watt / 300 Watt	650 Watt
Schutzart / Isolationsklasse	IP 68 / F	IP 68 / F
Druckanschluß	41,90 mm (1"1/4 M)	41,90 mm (1"1/4 M)
Max. Fördermenge	8.500 l/h	11.500 l/h
Max. Förderhöhe	7 m	10 m
Max. Eintauchtiefe	7 m	7 m
Anschlußkabel	10 m H07 RN8-F (10 m H05 RNF_N1080031)	10 m H07 RN8-F
Gewicht (ausschließlich Anschlusskabel)	3,6 Kg	4,8 Kg
Maximale Größe der gepumpten Festkörper	5 mm	5 mm
Maximale Temperatur der gepumpten Flüssigkeit im Dauerbetrieb	40° C	40° C
Maximale Anlaßhäufigkeit in einer Stunde, gleichmäßig verteilt	30	30
Min. Selbstansaugniveau (A)*	15 mm	15 mm
Min. Absaugniveau (B)* (manueller Betrieb)	2 mm	2 mm
Startniveau (C)* (automatischer Betrieb)	140 mm	140 mm
Abschaltniveau (D)* (automatischer Betrieb)	30 mm	30 mm

Schalldruckpegel (Lpa) gleich oder unter 70 dB (A)

In Übereinstimmung mit der Vorschrift EN 12639 erzielte Geräuschemissionswerte

(*) Diese Angaben beziehen sich auf Abb.1, Seite 91 - Die Maße sind in Millimeter ausgedrückt.

Die angegebenen maximalen Förderleistungen werden erreicht, wenn die Pumpe ohne das mitgelieferte Rückschlagventil benutzt wird.

In Brunnen für Außenbereiche, Gartenseen und ähnlichen Bereichen muss die Pumpe über eine Fehlerstromsicherheitseinrichtung (RCD) mit einem geschätzten Restbetriebsstrom von maximal 30 mA installiert werden. Bei Einsatz in Teichen mit Fischbesatz im Dauerbetrieb müssen die Dichtungen der Pumpe in regelmäßigen Abständen von 6 Monaten überprüft werden (aggressives Wasser). Bitte beachten Sie auch die max. Korngröße der Pumpe und treffen Sie ggf. Vorkehrungen gegen ein mögliches Ansaugen von Teichbewohnern.

KAPITEL 4

Installation (Siehe Abb. 1-3)



GEFAHR - ELEKTRISCHE ENTLADUNG

Während der ganzen Installationsarbeiten darf die Pumpe nicht am Stromnetz angeschlossen sein.



GEFAHR

Um ernsthafte Schäden an Personen zu verhindern, ist es absolut verboten mit den Händen in die Öffnung der Pumpe zu greifen, wenn die Pumpe am elektrischen Netz angeschlossen ist.

Die Pumpen Pentair COMPAC werden komplett mit Rückschlagventil geliefert, um einen Rückfluss der Flüssigkeit/ Leerlaufen der Zuleitung zu verhindern.

Bei einer festen Installation mit starren Leitungen sollte eine Anschlussstück mit Schnellverschluss an einer günstigen Stelle angebracht werden, um Reinigungs- und Wartungsarbeiten zu erleichtern.

Die Maße der Sammelgrube sollten so ausgelegt sein, dass die Pumpe im Inneren angebracht werden kann und sich so wenig wie möglich stündlich einschalten muss. (Siehe "ANWENDUNGS-BEREICHE - Technische Daten").

Für jeden Transport oder Hebung der Pumpe nur den eigens dazu bestimmten Griff benutzen.

Im Falle einer temporären Anwendung wird der Einsatz von flexiblen Rohren empfohlen, die mittels eines Rohrstückes an die Pumpe angeschlossen werden. Zum Eintauchen der Pumpe führen Sie ein Seil durch den Tragegriff. Die in Teichen, künstlichen Seen, Brunnen oder ähnlichen Stellen benutzten Pumpen müssen mit einem Fehlstrom-Sicherheitsschalter ausgerüstet werden. Bitte fragen Sie einen Elektrofachmann.

ANSCHLIESSEN DER ZULEITUNG

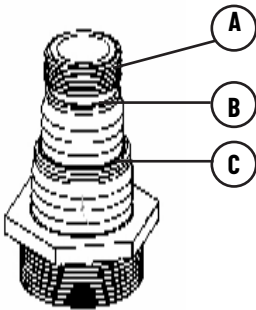

Das mit den Pentair COMPAC Pumpen mitgelieferte Anschlussstück kann an den Durchmesser der verwendeten Leitung angepasst werden.

Soll ein Gewinderohr oder ein Anschlussstück mit 3/4" -Schnellanschluss (19 mm) angeschlossen werden, müssen diese direkt auf das Gewinde aufgeschraubt werden (Punkt a).

Soll eine Leitung mit \varnothing 25 mm (1") angeschlossen werden, muss das nicht benötigte Teil (bis zum Punkt b) abgeschnitten werden.

Soll eine Leitung mit \varnothing 32 mm (1 1/4") angeschlossen werden, müssen die nicht benötigten Teile (bis zum Punkt c) abgeschnitten werden.

1. Vom Universalanschluss den nicht benötigten Teil mit einem Messer abschneiden.

2. Den Universalanschluss an der Pumpe festschrauben.

3. Die Leitung an den Universalanschluss anschließen.

KAPITEL 5

Elektroanschluß



ACHTUNG

Überprüfen Sie, ob Spannung und Frequenz des Leistungsschildes mit der Netzspannung übereinstimmen.



GEFAHR - ELEKTRISCHE ENTLADUNG

Der Verantwortliche der Installation hat zu überprüfen, daß die elektrische Speisung über eine den Normen entsprechende Erdung verfügt.



GEFAHR - ELEKTRISCHE ENTLADUNG

Es ist notwendig zu überprüfen, daß die elektrische Speisung mit einem hoch empfindlichen Differentialschalter ausgestattet ist $I_{\Delta n} \leq 30 \text{ mA}$ (DIN VDE 0100T739).



GEFAHR - ELEKTRISCHE ENTLADUNG

Die Netzanschlußleitung darf ausschließlich nur durch Fachpersonal ausgetauscht werden.

ERDUNG

Der Stecker des Speisungskabels hat zwei Erdkontakte. Somit ist die Erdung mit dem Einführen des Steckers gewährleistet.

SCHUTZ VOR ÜBERLASTUNG

Die PENTAIR FLOTEC COMPAC haben einen eingebauten thermischen Motorschutz. Bei Überlastung wird die Pumpe ausgeschaltet. Der Motor läuft nach Abkühlung selbst wieder an. (Ursache und deren Beheben siehe Störungssuche- Kap 7)

KAPITEL 6

Inbetriebnahme (siehe Abb. 1 Seite 91)



ACHTUNG

Die Pumpe nur in dem Leistungsbereich verwenden, der auf dem Schild angegeben ist.

SICHERHEITSHINWEISE ZUR INBETRIEBNAHME

Netzstecker und Kupplungen müssen spritzwassergeschützt sein.



GEFAHR - ELEKTRISCHE ENTLADUNG

Bei Gebrauch der Pumpe in oder an Schwimmbecken, Gartenteichen und ähnlichen Plätzen dürfen sich keine Personen im Wasser befinden.

Das maximale Ansaugniveau von 2 mm wird nur bei manuellem Betrieb erreicht. Liegt das Niveau der anzusaugenden Flüssigkeit unter 20 mm wird die maximale Ansaugung bis zu einem Restniveau von 2 mm schneller erreicht, wenn die Pumpe 2 oder 3 mal aus- und eingeschaltet wird.

AUTOMATISCHER BETRIEB

Die Pumpen PENTAIR FLOTEC COMPAC sind mit einem integrierten Schwimmerschalter ausgestattet. Erreicht der Wasserstand das Einschaltniveau, wird die Pumpe automatisch durch den integrierten Schwimmerschalter eingeschaltet. Sinkt der Wasserstand auf das Abschaltniveau ab, wird die Pumpe durch den integrierten Schwimmerschalter abgeschaltet.

1. Den Hebel auf der Vorderseite nach unten auf Position "AUT" stellen (siehe Abb. 1).
2. Die Pumpe in fester und senkrechter Position aufstellen, so dass sich der integrierte Schwimmer frei bewegen kann.
3. Zur Inbetriebnahme stecken Sie den Netzstecker der Pumpe in eine Wechselstromsteckdose.

MANUELLER BETRIEB:

Der integrierte Schwimmerschalter wird deaktiviert und die Pumpe funktioniert in Dauerbetrieb.

1. Den Hebel auf der Vorderseite nach oben auf Position "MAN" stellen (siehe Abb. 1).
2. Zur Inbetriebnahme stecken Sie den Netzstecker der Pumpe in eine Wechselstromsteckdose.

KAPITEL 7

Wartung und Störungssuche (siehe Abb. 2 seite 91)



GEFAHR - ELEKTRISCHE ENTLADUNG

Vor jeder Wartungsarbeit ist die Pumpe vom Netz zu trennen.

Unter normalen Bedingungen haben die Pentair COMPAC Pumpen keine Wartung nötig.

Es kann sich als notwendig erweisen, den hydraulischen Teil zu reinigen oder das Laufrad auszuwechseln.

REINIGUNG DES HYDRAULISCHEN TEILS

Den Ansaugfilter ausbauen (Abb. 2 Bez. A). Dazu müssen die Schrauben (Abb. 2 Bez. B) gelöst werden.

Das Pumpenlaufrad (Abb. 2 Bez. C) und die Laufradkammer (Abb. 2 Bez. D) reinigen.

Den Ansaugfilter wieder einbauen (Abb. 2 Bez. A). Beim Festziehen der Schrauben (Abb. 2 Bez. B) darauf achten, dass der O-Ring (Abb. 2 Bez. E) richtig an seinem Sitz (Abb. 1 Bez. E) eingesetzt ist.

REINIGUNG DES SCHWIMMERS

Den Ansaugfilter ausbauen (Abb. 2 Bez. B). Dazu müssen die Schrauben (Abb. 2 Bez. B) gelöst werden. Den Führungsstab (Abb. 2 Bez. G) festhalten und das Sicherungsgummi (Abb. 2 Bez. F) entfernen. Den Schwimmer ausbauen.

Den Schwimmer (Abb. 2 Bez. H) und die Schwimmerkammer (Abb. 2 Bez. I) reinigen.

Den Schwimmer wieder an der Führung (G) anbringen. Darauf achten, dass er in der richtigen Richtung (konisches Teil nach oben) angebracht wird.

Das Sicherungsgummi (Abb. 2 Bez. F) an Ende der Führung anbringen.

Den Ansaugfilter wieder einbauen (Abb. 2 Bez. A). Beim Festziehen der Schrauben (Abb. 2 Bez. B) darauf achten, dass der O-Ring (Abb. 2 Bez. E) richtig an seinem Sitz (Abb. 1 Bez. E) eingesetzt ist.

AUFBEWAHRUNG

Bei Frostgefahr Pumpe trocken lagern.

Pentair Pumps S.p.A. übernimmt keine Haftung für Schäden an der Pumpe, die durch eine falsche Reinigung durch den Kunden entstanden sind. Wir raten Ihnen sich trotzdem an einen autorisierten Kundendienst zu wenden.

STÖRUNG	MÖGLICHE URSACHE	BEHEBUNG
1) DIE PUMPE LIEFERT KEIN WASSER, DER MOTOR DREHT NICHT	1) Mangel an Spannung im Netz.	
	2) Stecker schlecht eingesteckt.	2) Prüfen ob Spannung im Netz und der Stecker ganz eingesteckt ist.
	3) Fehlerstromschutzschalter hat ausgelöst.	3) Fehlerstromschutzschalter aufziehen. Falls dieser wieder auslöst, einen Elektriker aufsuchen.
	4) Laufrad blockiert.	4) Kundendienst kontaktieren.
	5) Beschädigung des Motors oder des Kondensators	5) Verkäufer benachrichtigen.
2) DIE PUMPE LIEFERT KEIN WASSER, DER MOTOR DREHT	1) Ansauggitter verstopft.	1) Gitter reinigen.
	2) Rückschlagventil blockiert.	2) Das Ventil reinigen oder ersetzen.
	3) Luft ist in den Pumpenkörper ist ein-rungen.	3) Eine gewisse Anzahl von Anläufen wieder-holen, um die gesamte Luft auszustoßen.
	4) Es fließt kein Wasser, weil der Schlauch zu viele Bögen besitzt.	4) Die Pumpe über den Universalanschluss mit Wasser füllen.
3) DIE PUMPE LIEFERT EINE BEGRENZTE WASSER-MENGE	1) Ansauggitter teilweise verschmutzt	1) Gitter reinigen.
	2) Rohrleitung verstopft	2) Verstopfung beheben.
	3) Laufrad abgenutzt.	3) Laufrad ersetzen.
4) UNSTETE FUNKTION	1) Festkörper behindern die freie Rota-tion des Laufrads.	1) Fremdkörper entfernen.
	2) Temperatur der Flüssigkeit zu hoch.	
	3) Spannung außerhalb der Toleranz.	3) Die Pumpe speisen wie im Leistungsschild angezeigt.
	4) Zu dicht gepumpte Flüssigkeit.	4) Die gepumpte Flüssigkeit verdünnen.
	5) Defekter Motor.	5) Verkäufer benachrichtigen.
5) DIE PUMPE SCHALTET SICH IM AUTOMATIKBETRIEB NICHT EIN ODER AUS.	1) Die Pumpe steht nicht senkrecht.	1) Die Pumpe so positionieren, dass sie senkrecht bleibt.
	2) Der integrierte Schwimmerschalter ist blockiert.	2) Den Schwimmerschalter reinigen.

Wenn nach der Ausführung dieser Arbeitsschritte die Störung nicht beseitigt ist, muss der Händler kontaktiert werden, der die Pumpe geliefert hat (Kundendienst).

Por favor, antes de utilizar por primera vez este producto, lea cuidadosamente las instrucciones de uso. Muchas gracias !

ÍNDICE

CAPÍTULO	DESCRIPCIÓN	PÁGE
1	NORMAS DE SEGURIDAD	33
2	LÍMITES DE USO	34
3	DATOS TÉCNICOS	35
4	INSTALACIÓN	36
5	CONEXIÓN ELÉCTRICA	37
6	PUESTA EN FUNCIONAMIENTO	38
7	MANTENIMIENTO Y BUSQUEDA DE AVERÍAS	39
-	FIGURAS	145

IDENTIFICACIÓN DE LOS SÍMBOLOS DE SEGURIDAD

Indicaciones para la seguridad de las personas y de las cosas.

Prestar especial atención a las advertencias señaladas con los siguientes símbolos.



PELIGRO - RIESGOS DE DESCARGAS ELÉCTRICAS

Advierte que la no observancia de las indicaciones comporta un riesgo de descarga eléctrica.



PELIGRO

Advierte que la no observancia de las indicaciones comporta un riesgo muy grave para las personas y/o para las cosas.



ATENCIÓN

Advierte que la no observancia de las indicaciones comporta el riesgo de perjudicar la bomba o la instalación.

CAPÍTULO 1 NORMAS DE SEGURIDAD

Antes de realizar la instalación leer cuidadosamente el contenido del presente manual. Los daños debidos a la falta de observación del presente manual no serán cubiertos por la garantía.

En el momento de la compra verificar que la bomba no haya sufrido daños durante el transporte. En caso de eventuales daños, comunicar inmediatamente al revendedor, estrictamente dentro de los ocho días de la fecha de adquisición.

Mantener el aparato fuera del alcance las personas con edad inferior a 16 años.

No transportar la bomba por el cable y no utilizar este último para quitar el enchufe de la toma de corriente.

Antes de la utilización efectuar siempre sobre la bomba un control visual (sobretudo los cables de alimentación red y el enchufe). Si la bomba está dañada se prohíbe su utilización.

En caso de averías hacer controlar la bomba solamente por el servicio de asistencia especializado.

Verificar que la tensión y la frecuencia indicadas en la placa correspondan a la de la red de alimentación.

Controlar que las conexiones eléctricas sean efectuadas en lugares no inundables.

Verificar que el nivel del agua no sea inferior al nivel mínimo de encendido indicado en los "Dato Técnicos". Antes de la puesta en funcionamiento controlar que el tubo de alimentación esté libre.

Los cables eléctricos de alimentación red o prolongaciones tienen que poseer una sección mayor a H05 RN-F. El

enchufe y los enlaces tienen que estar protegidos contra rociadas de agua. Eventuales prolongaciones tienen que prestar conformidad a cuanto dispuesto por DIN VDE 0620.

Por razones de seguridad la bomba tiene que estar siempre conectada a un interruptor automático de seguridad (FI) con corriente nominal de dispersión ≤ 30 mA, según normas DIN VDE 0100-702 y 0100-738. Consultar al propio electricista.

En Austria, según lo dispuesto en OVE B/EN 60555 parte 1-3, las bombas para piscinas y lagos con enlace fijo tienen que estar alimentadas con transformador aislante homologado OVE, donde la tensión nominal secundaria no tiene que superar jamás los 230V.

En Suiza, todos los aparatos a alimentación eléctrica que se emplean al abierto, tienen que estar conectados a un interruptor automático de seguridad.

Cuando la bomba está conectada a la red eléctrica, evitar cualquier contacto con el agua.

Controlar que la bomba esté apoyada sobre una superficie plana y sólida. No apoyar la bomba directamente sobre piedras o arena.

Verificar que se encuentre en posición estable y vertical.

Evitar taxativamente el funcionamiento en seco de la electrobomba, puede provocar serios daños.

Para inmersión de la bomba, utilizar exclusivamente una cuerda de fijar al mango.

Proteger el enchufe y el cable de alimentación, del calor, aceite y bordes cortantes.

Antes de efectuar cualquier operación de mantenimiento, desconectar la electrobomba de la red de alimentación.



GEFAHR

Dieses Gerät kann von Kindern ab 8 Jahren und darüber sowie von Personen mit verringerten physischen, sensorischen oder mentalen Fähigkeiten oder Mangel an Erfahrung und Wissen benutzt werden, wenn sie beaufsichtigt oder bezüglich des sicheren Gebrauchs des Gerätes unterwiesen wurden und die daraus resultierenden Gefahren verstehen. Kinder dürfen nicht mit dem Gerät spielen. Reinigung und Benutzer-Wartung dürfen nicht von Kindern ohne Beaufsichtigung durchgeführt werden.



ACHTUNG

Das Fördermediums kann bei Leckagen durch Schmier- / Kühlmittel verunreinigt werden.

CAPÍTULO 2

LÍMITES DE USO



PELIGRO - RIESGOS DE DESCARGAS ELÉCTRICAS

La bomba no es apta para el bombeo de agua salada, líquidos inflamables, corrosivos, explosivos o peligrosos



ATENCIÓN

Evitar taxativamente el funcionamiento en seco de la bomba.

La bomba se usa con líquidos limpios, no agresivos o con partículas en suspensión, con un diámetro máximo de hasta 5 mm.

Arena u otras sustancias abrasivas presentes en el líquido bombeado provocan el deterioro de la bomba reduciendo sus prestaciones.

Las electrobombas de la serie Pentair COMPAC ha sido creadas para el uso exclusivo en ámbito doméstico, aptas para el drenaje de aguas de lluvia, aguas de infiltración y para el vaciado de emergencia de locales inundados, al trasiego de líquidos limpios o de baja turbiedad, con la bomba total o parcialmente sumergida.

CAPÍTULO 3

Datos técnicos

DATOS TÉCNICOS	COMPAC 150	COMPAC 200
Tensión de red / Frecuencia	110V ~ 50 Hz / 230V ~ 50 Hz	230 V ~ 50 Hz
Potencia absorbida	290 Watt / 300 Watt	650 Watt
Tipo de protección / Clase de aislación	IP 68 / F	IP 68 / F
Enlace de envío	41,90 mm (1"1/4 M)	41,90 mm (1"1/4 M)
Capacidad máxima	8.500 l/h	11.500 l/h
Altura manométrica máxima	7 m	10 m
Profundidad máxima de inmersión	7 m	7 m
Cable de alimentación	10 m H07 RN8-F (10 m H05 RNF_N1080031)	10 m H07 RN8-F
Peso (excluido el cable de alimentación)	3,6 Kg	4,8 Kg
Dimensión máxima cuerpos sólidos bombeados	5 mm	5 mm
Temperatura máxima del líquido bombeado (en servicio continuo)	40° C	40° C
Número máximo de encendidos horario (distribuidos equitativamente)	30	30
Nivel mínimo de cebado (A)*	15 mm	15 mm
Nivel mínimo de aspiración (B)* (funcionamiento en manual)	2 mm	2 mm
Nivel de partida (C)* (funcionamiento en automático)	140 mm	140 mm
Nivel de parada (D)* (funcionamiento en automático)	30 mm	30 mm

Nivel de presión sonora (L_{pa}) igual o inferior a 70 dB(A)

Valores de emisión sonora obtenidos en conformidad a la norma EN 12639

(*) Datos relativos a la fig. 1, pág. 91 - Las medidas están expresadas en milímetros.

Las prestaciones de caudal máximo indicadas, se alcanzan solo si se usa la bomba sin la válvula de retención suministrada.

En las fuentes de exterior, lagos de jardín, y elementos parecidos, la bomba debe instalarse con un dispositivo de corriente residual (RCD) con corriente de ejercicio residual estimada no superior a 30 mA. En caso de utilización en servicio continuo en estanques con peces, las guarniciones de la bomba tienen que ser controladas regularmente cada 6 meses (aguas que contienen sustancias agresivas). Prestar atención respecto a las dimensiones máximas granulométricas permitidas por la bomba, tomando inclusive las medidas de prevención en caso de una posible aspiración de peces.

CAPÍTULO 4

Instalación (ver Fig. 1-3)



PELIGRO - RIESGOS DE DESCARGAS ELÉCTRICAS

Todas las operaciones relativas a la instalación tienen que realizarse con la bomba desconectada de la red de alimentación.



PELIGRO

A efectos de evitar graves daños a las personas, está prohibido introducir las manos en la boca de la bomba, si la misma se encuentra conectada a la red de alimentación.

Las bombas Pentair COMPAC se suministran con válvula de no retorno para evitar el vaciado del tubo de alimentación y el reflujo del líquido hacia atrás.

En el caso de alimentación fija con tuberías rígidas, la instalación de un enlace de cierre rápido situado en la posición más conveniente facilita las operaciones de limpieza y mantenimiento.

Las dimensiones del pozo de recolección tienen que ser tales de permitir el alojamiento de la bomba en su interior efectuar el menor número posible de encendidos horarios. (ver LÍMITES DE USO - Datos técnicos).

Para cualquier operación de transporte o alzada de la bomba utilizar la correspondiente manija.

En caso de uso temporáneo se aconseja utilizar una tubería flexible unida a la bomba con un enlace porta-goma.

Para sumergir la bomba, usar una cuerda fijada a la manija.

Las bombas utilizadas en estanques, fuentes o similares o en las cercanías de las mismas, tienen que tener un disyuntor diferencial. Se ruega consultar al propio electricista de confianza.

CONEXIÓN DEL TUBO DE ALIMENTACIÓN

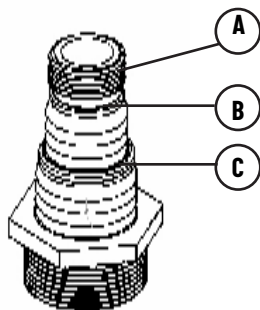

El enlace suministrado con las bombas Pentair COMPAC se adapta a las dimensiones del tubo utilizado.

En el caso de conectar un tubo roscado o un enlace de enganche rápido 3/4" (19 mm), enroscar directamente en la parte fileteada (punto a).

En el caso de un tubo de \varnothing 25 mm (1"), cortar el tramo no necesario (hasta el punto b). Si en cambio se usa un tubo de \varnothing 32 mm (1 1/4"), cortar los tramos no necesarios (hasta el punto c).

1. Eliminar del enlace universal la parte que no se usa cortándola con un cuchillo.

2. Enroscar el enlace universal en la bomba.

3. Conectar el tubo al enlace universal.

CAPÍTULO 5

Conexión eléctrica



ATENCIÓN

Verificar que la tensión y la frecuencia indicadas en la placa correspondan a la de la red de alimentación.



PELIGRO - RIESGOS DE DESCARGAS ELÉCTRICAS

El responsable de la instalación tendrá que asegurarse de que el sistema de alimentación eléctrica posea una eficaz toma a tierra conforme a las normas vigentes.



PELIGRO - RIESGOS DE DESCARGAS ELÉCTRICAS

Es necesario asegurarse de que la instalación de alimentación eléctrica posea un interruptor diferencial de alta sensibilidad ≤ 30 mA (DIN VDE 0100T739).



PELIGRO - RIESGOS DE DESCARGAS ELÉCTRICAS

El cable de alimentación tiene que ser sustituido exclusivamente por el personal especializado.

TOMA A TIERRA

El enchufe del cable de alimentación posee un doble contacto a tierra. De esta manera la toma a tierra se produce enchufando.

PROTECCIÓN CONTRA SOBRECARGAS

Las bombas de la serie PENTAIR FLOTEC COMPAC tienen un motoprotector térmico incorporado. En caso de sobrecargas, la bomba se para. Luego del enfriamiento el motor se vuelve a encender automáticamente (para causas y posibles soluciones consultar la búsqueda de averías- cap 7)

CAPÍTULO 6

Puesta en funcionamiento (ver fig. 1 pág. 91)



ATENCIÓN

Usar la bomba en las condiciones indicadas en la placa.

INDICACIONES DE SEGURIDAD PARA LA PUESTA EN FUNCIONAMIENTO

El enchufe y los enlaces tienen que estar protegidos contra chorros de agua.



PELIGRO - RIESGOS DE DESCARGAS ELÉCTRICAS

La bomba no debe utilizarse en piscinas, estanques de jardines, etc. cuando se encuentren personas en el agua.

El nivel máximo de aspiración de 2 mm se alcanza solo en funcionamiento en manual. Si el nivel de líquido a aspirar es inferior a 20 mm, la aspiración máxima hasta un nivel residual de 2 mm se alcanza más rápidamente activando y arrojando la bomba 2 o 3 veces.

FUNCIONAMIENTO EN AUTOMÁTICO:

Las bombas PENTAIR FLOTEC COMPAC poseen un interruptor con flotador integrado. Cuando el agua alcanza el nivel de encendido, el interruptor flotante integrado enciende automáticamente la bomba.

Cuando el agua desciende al nivel de parada, el interruptor flotante integrado desactiva la bomba.

1. Den Hebel auf der Vorderseite nach unten auf Position "AUT" stellen (siehe Abb. 1).

2. Die Pumpe in fester und senkrechter Position aufstellen, so dass sich der integrierte Schwimmer frei bewegen kann.

3. Zur Inbetriebnahme stecken Sie den Netzstecker der Pumpe in eine Wechselstromsteckdose.

MANUELLER BETRIEB:

Der integrierte Schwimmerschalter wird deaktiviert und die Pumpe funktioniert in Dauerbetrieb.

1. Den Hebel auf der Vorderseite nach oben auf Position "MAN" stellen (siehe Abb. 1).

2. Zur Inbetriebnahme stecken Sie den Netzstecker der Pumpe in eine

Wechselstromsteckdose.

CAPÍTULO 7

Mantenimiento y búsqueda de averías (ver fig. 2 pág. 91)



PELIGRO - RIESGOS DE DESCARGAS ELÉCTRICAS

Antes de efectuar cualquier operación de mantenimiento, desconectar la electrobomba de la red de alimentación.

En condiciones normales las electrobombas de la serie Pentair COMPAC no tienen necesidad de mantenimiento. Puede ser necesario limpiar las partes hidráulicas o sustituir el rotor.

LIMPIEZA DE LAS PARTES HIDRÁULICAS

Desmontar el filtro de aspiración (Fig. 2 ref. A) quitando los tornillos (Fig. 2 ref. B)

Efectuar la limpieza del rotor (Fig. 2 ref. C) y de su cámara (Fig. 2 ref. D)

Volver a montar el filtro de aspiración (Fig. 2 ref. A) ajustando los tornillos (Fig. 2 ref. B) prestando atención de que la guarnición Oring (Fig. 2 ref. E) esté alojada correctamente en la sede (Fig. 1 ref. E).

LIMPIEZA DEL FLOTADOR

Desmontar el filtro de aspiración (Fig. 2 ref. A) sacando los tornillos (Fig. 2 ref. B)

Quitar la goma de retención (Fig. 2 ref. F) sosteniendo el eje de guía (Fig. 2 ref. G)

Quitar el flotador

Efectuar la limpieza del flotador (Fig. 2 ref. H) y de la relativa cámara (Fig. 2 ref. I)

Introducir el flotador en el eje de guía (G) teniendo cuidado con introducirlo en la dirección justa (parte cónica hacia arriba)

Introducir la goma de retención (Fig. 2 ref. F) en el extremo del eje de guía.

Volver a montar el filtro de aspiración (Fig. 2 ref. A) ajustando los tornillos (Fig. 2 ref. B) prestando atención de que la guarnición Oring (Fig. 2 ref. E) esté alojada correctamente en la sede (Fig. 1 ref. E).

CONSERVACIÓN DE LA BOMBA

Colocar la bomba en un lugar seco y libre de congelación.

Pentair Pumps S.p.A. declina toda responsabilidad, en el caso de que se comprueben problemas debidos a una errónea limpieza de la bomba por parte del cliente. Se sugiere que se consulta de cualquier manera a un Centro de Asistencia autorizado.

INCONVENIENTE	POSIBLE CAUSA	REMEDIO
1) LA ELECTROBOMBA NO DISTRIBUYE AGUA, EL MOTOR NO GIRA	1) Falta de energía eléctrica.	
	2) El enchufe no está bien introducido.	2) Controlar la presencia de corriente y introducir bien el enchufe.
	3) Intervención del disyuntor diferencial.	3) Rearmar el disyuntor diferencial. En caso de nueva intervención, consultar a un electricista especializado.
	4) Rotor bloqueado.	4) Contactar el servicio de asistencia a clientes.
	5) Motor o condensador averiado.	5) Contactar el servicio de asistencia a clientes.
2) LA BOMBA NO EROGA AGUA, EL MOTOR GIRA	1) Reja de aspiración obstruida.	1) Limpiar la reja
	2) Válvula de no retorno bloqueada.	2) Limpiar o sustituir la válvula.
	3) Aire en el cuerpo del rotor (burbujas de aire).	3) Repetir un cierto número de encendidos de manera de expeler todo el aire.
	4) El nivel de agua está por debajo del nivel de encendido.	4) Llenar de agua la bomba mediante un enlace rápido universal.
3) LA BOMBA EROGA UNA CAPACIDAD DE AGUA LIMITADA	1) Reja de aspiración parcialmente obstruida.	1) Limpiar la reja.
	2) Tubería obstruida.	2) Eliminar las obstrucciones.
	3) Rotor desgastado.	3) Contactar el servicio de asistencia a clientes.
4) FUNCIONAMIENTO INTERMITENTE	1) Cuerpos sólidos impiden que el rotor gire libremente.	1) Eliminar cuerpos extraños.
	2) Temperatura del líquido demasiado alta.	
	3) Tensión fuera de los límites de tolerancia.	3) Alimentar la bomba como indicado en la chapa.
	4) Líquido demasiado denso.	4) Diluir el líquido bombeado.
	5) Motor defectuoso.	5) Contactar el servicio de asistencia a clientes.
5) LA BOMBA NO SE ENCIENDE O NO SE PARA EN AUTOMÁTICO	1) La bomba no se encuentra en posición vertical.	1) Colocar la bomba en posición vertical.
	2) El interruptor flotante integrado está bloqueado.	2) Limpiar el interruptor flotante.

Luego de haber efectuado dichas operaciones y si el inconveniente no ha sido eliminado, dirigirse al propio revendedor (servicio asistencia clientes).

Tomem, por favor, um pouco do seu tempo e leia com atenção as instruções de utilização antes de colocar o seu aparelho em funcionamento.
Gratos pela preferência!

SUMÁRIO

CAPÍTULO	DESCRIÇÃO	PÁGE
1	NORMAS DE SEGURANÇA	41
2	LIMITES DE USO	42
3	DADOS TÉCNICOS	43
4	INSTALAÇÃO	44
5	LIGAÇÃO ELÉCTRICA	45
6	COLOCAÇÃO EM FUNCIONAMENTO	46
7	MANUTENÇÃO E PROCURA AVARIAS	47
-	FIGURAS	145

IDENTIFICAÇÃO DOS SÍMBOLOS DE SEGURANÇA

Nota de segurança

Por favor, dar particular atenção aos seguintes sinais.



PERIGO - RISCO DESCARGAS ELÉCTRICAS

Não observar a prescrição comporta perigo de descargas eléctricas.



PELIGRO

Não observar a prescrição comporta perigo muito grande às pessoas e/ou às coisas.



CUIDADO

Não observar a prescrição comporta perigo de danificação da bomba ou da instalação.

CAPÍTULO 1 NORMAS DE SEGURANÇA

Antes de instalar, leia atentamente este manual que deverá ser guardado com todo cuidado. Os danos provocados pela não observância das indicações anotadas, não serão cobertos pela garantia.

Na hora da compra, verificar que a bomba não sofreu danos durante o transporte. No caso de danos eventuais, avisar imediatamente o revendedor, dentro de um prazo máximo de oito dias a partir da data da compra.

Manter o aparelho fora do alcance das crianças de idade inferior aos 16 anos.

Não transportar a bomba pelo cabo, não puxe o cabo de alimentação para desconectar a tomada da rede eléctrica.

Antes do uso, efectuar sempre um controlo visual da bomba (sobretudo os cabos de alimentação de rede e a ficha).

Se a bomba estiver danificada, não deverá ser utilizada.

No caso de danos, somente o serviço de assistência técnica especializado deverá controlar a bomba.

A tensão e a frequência da placa devem corresponder às da rede de alimentação disponível.

Verificar que as ligações eléctricas estejam colocadas em lugares protegidos de eventuais inundações.

Verificar que o nível da água não esteja abaixo do nível mínimo de colocação em funcionamento indicado nos "Dados Técnicos".

Antes da colocação em funcionamento, verificar que o tubo de distribuição esteja solto.

Os cabos eléctricos de alimentação da rede e de extensão, não devem ter uma secção inferior a H05 RN-F. A ficha e

as ligações devem ser protegidas contra dos borrifos de água. Caso for preciso utilizar um cabo de extensão, este deverá ser conforme ao disposto pela normativa DIN VDE 0620.

Por motivos de segurança a bomba deve estar sempre ligada a um interruptor automático de segurança (FI) com corrente nominal de dispersão ≤ 30 mA, conforme o disposto pela DIN VDE 0100-702 e 0100-738. Contactar um electricista de confiança.

Na Áustria, em conformidade com o disposto pelo OVE B/EN 60555 parte 1-3, as bombas para piscinas e pequenos lagos de jardim, com conexão fixa, devem ser alimentadas com transformador isolante homologado OVE, e a tensão nominal secundária nunca deverá ultrapassar os 230V.

Na Suíça, todos os equipamentos de alimentação eléctrica utilizados ao ar livre devem ser ligados a um interruptor automático de segurança.

Quando a bomba estiver ligada à rede eléctrica, evitar qualquer contacto com a água.

Verificar que a bomba esteja posicionada numa superfície plana e sólida. Não colocar a bomba directamente sobre pedras ou areia.

Verificar que a bomba esteja numa posição estável e vertical.

Evitar terminantemente o funcionamento em seco da electrobomba, poderia provocar danos graves.

Para a imersão da bomba, utilizar exclusivamente uma corda a fixar à alça.

Proteger a ficha e os cabos de alimentação do calor, de óleo, ou de cantos que poderiam danificá-los. Antes de efectuar qualquer operação de manutenção, desinsérer a bomba da rede de alimentação eléctrica.



PELIGRO

O presente aparelho pode ser utilizado por crianças a partir de 8 anos e por pessoas com deficiências físicas, sensoriais ou mentais ou com carência de experiências e conhecimentos, se submetidas à supervisão ou tiverem sido instruídas sobre o uso do aparelho e tiverem compreendido os perigos resultantes. Às crianças não é permitido brincar com o aparelho. A limpeza e a manutenção do utilizador não pode ser efectuada por crianças sem supervisão.



CUIDADO

Polição do líquido, devido à possível perda de lubrificantes.

CAPÍTULO 2

LIMITES DE USO



PERIGO - RISCO DESCARGAS ELÉCTRICAS

A bomba não pode ser utilizada para bombear água salgada, líquidos inflamáveis, corrosivos ou perigosos.



CUIDADO

Evite taxativamente o funcionamento a seco da electrobomba.

A bomba pode ser utilizada com líquidos limpos, não agressivos ou com partículas em suspensão com diâmetro máximo até 5 mm.

Areia ou outras substâncias abrasivas presentes no líquido bombeado provocam uma deterioração da bomba e conseqüente redução de seu desempenho.

As electrobombas da série Pentair COMPAC destinam-se ao uso privado, em âmbito doméstico e são idóneas para a drenagem de águas pluviais, águas de infiltração e para o esvaziamento de emergência de locais inundados, para transvasar líquidos limpos ou moderadamente sujos, com a bomba total ou parcialmente submersa.

CAPÍTULO 3

Dados técnicos

DADOS TÉCNICOS	COMPAC 150	COMPAC 200
Tensão de rede / Frequência	110V ~ 50 Hz / 230V ~ 50 Hz	230 V ~ 50 Hz
Potência absorvida	290 Watt / 300 Watt	650 Watt
Tipo de protecção / Classe de isolamento	IP 68 / F	IP 68 / F
Conexão de descarga	41,90 mm (1"1/4 M)	41,90 mm (1"1/4 M)
Capacidade máxima	8.500 l/h	11.500 l/h
Prevalência máxím	7 m	10 m
Máxima profundidade de imersão	7 m	7 m
Cabo de alimentação	10 m H07 RN8-F (10 m H05 RNF_N1080031)	10 m H07 RN8-F
Peso (excluído o fio de alimentação)	3,6 Kg	4,8 Kg
Dimensão máxima dos corpos sólidos bombeados	5 mm	5 mm
Máxima temperatura do líquido bombeado (em funcionamento contínuo)	40° C	40° C
Máximo número de arranques horários (equitativamente distribuídos)	30	30
Nível mínimo de escorvamento (A)*	15 mm	15 mm
Nível mínimo de aspiração (B)* (funcionamento manual)	2 mm	2 mm
Nível de partida (C)* (funcionamento automático)	140 mm	140 mm
Nível de parada (D)* (funcionamento automático)	30 mm	30 mm

Nível de pressão sonora (L_{pa}) igual ou inferior a 70 dB(A)

Valores de emissão sonora obtidos em conformidade à norma EN 12639

(*) Estes dados fazem referência à figura 1, pág. 91 – As medidas são indicadas em milímetros.

O desempenho de capacidade máxima indicado, pode se obter se a bomba for utilizada sem a válvula de retenção fornecida em dotação.

Nas torneiras externas, nos pequenos lagos de jardim e em elementos semelhantes, a bomba deve ser instalada com um dispositivo de corrente residual (RCD), com corrente de exercício residual estimada não superior a 30 mA. No caso de uso contínuo em lagos com peixes, os retentores da bomba deverão ser controlados regularmente de seis em seis meses (contendo a água substâncias agressivas). Deve-se prestar atenção à dimensão máxima dos grânulos permitidos e deve-se também prestar todo o cuidado para evitar a possível aspiração dos peixes.

CAPÍTULO 4

Instalação (vide Fig. 1-3)



PERIGO - RISCO DESCARGAS ELÉCTRICAS

Cada operação de instalação deve ser efectuada com a bomba desligada da rede de alimentação. As bombas desta série não são adequadas para uso em piscina e as relativas operações de limpeza e manutenção.



PERIGO

Para evitar graves danos às pessoas, fica absolutamente proibido introduzir as mãos na boca da bomba, se a bomba estiver ligada à rede de alimentação.

As bombas Pentair COMPAC são fornecidas completas, com válvula de não retorno para evitar o esvaziamento do tubo de distribuição e o refluxo de líquido para trás.

No caso de instalação fixa com tubulações rígidas, a instalação de uma conexão com fecho rápido colocado na posição mais conveniente, facilita as operações de limpeza e manutenção.

O tamanho do poço de recolha deve ser suficiente para que a bomba possa caber nele e deve permitir o menor número possível de arranques horários. (ver LIMITES DE USO - Dados técnicos).

Para qualquer operação de transporte ou levantamento da bomba, utilizar a alça.

No caso de uso provisório, aconselhamos o uso de uma tubulação flexível que é conectada à bomba mediante uma conexão porta-borracha.

As bombas utilizadas em pântanos, lagos de jardim, fontes ou lugares similares, ou nas proximidades dos mesmos, devem ser equipadas com um interruptor de protecção salva-vidas. Contactar seu electricista especializado de confiança.

LIGAÇÃO DO TUBO DE DISTRIBUIÇÃO

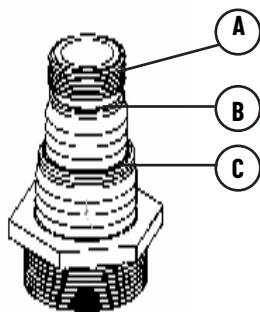

A conexão fornecida em dotação com as bombas PENTAIR FLOTEC COMPAC adapta-se à dimensão do tubo utilizado.

Querendo ligar um tubo roscado ou uma conexão com ligação rápida de 3/4" (19 mm), será oportuno aparafusa-lo directamente à parte roscada (ponto a).

Se o tubo tiver um diâmetro de 25 mm (1"), cortar a parte desnecessária (até o ponto b).

Se, pelo contrário, o tubo utilizado tiver um diâmetro de 32 mm (1 1/4"), cortar as partes desnecessárias (até o ponto c)

1. Retirar da conexão universal a parte que não for utilizada, cortando-a com uma faca. 2.

Aparafusar a conexão universal à bomba.

3. Ligar o tubo à conexão universal.

CAPÍTULO 5

Ligação eléctrica



CUIDADO

A tensão e a frequência da placa devem corresponder às da rede de alimentação disponível.



PERIGO - RISCO DESCARGAS ELÉCTRICAS

O responsável da instalação deve verificar que a instalação de alimentação eléctrica tenha uma eficiente instalação de terra conforme o disposto pelas leis em vigor.



PERIGO - RISCO DESCARGAS ELÉCTRICAS

É preciso verificar que a instalação de alimentação eléctrica tenha um interruptor diferencial de alta sensibilidade $\Delta \leq 30$ mA (DIN VDE 0100T739).



PERIGO - RISCO DESCARGAS ELÉCTRICAS

O cabo de alimentação, pode ser substituído exclusivamente por pessoal qualificado.

LIGAÇÃO DE TERRA

A ficha do cabo de alimentação está equipada com um duplo contacto de terra. Desta forma a ligação de terra efectua-se simplesmente conectando a bomba à rede eléctrica.

PROTECÇÃO DE SOBRECARGA

As bombas da série Pentair COMPAC tem um motoprotector incorporado. No caso de sobrecarga, a bomba pára. Após o arrefecimento, o motor entra em funcionamento automaticamente. (Para causas e relativas soluções, controle na tabela de procura avarias, cap 7).

CAPÍTULO 6

Colocação em funcionamento (vide fig.1 pág. 91)



CUIDADO

Utilize a bomba entre o campo de rendimentos referido na placa.

INDICACIONES DE SEGURIDAD PARA LA PUESTA EN FUNCIONAMIENTO

A ficha e as ligações devem ser protegidas contra dos borrifos de água.



PELIGRO - RIESGOS DE DESCARGAS ELÉCTRICAS

A bomba não deve ser usada em piscinas, ou em instalações em que hajam pessoas dentro da água

O nível de aspiração máxima de 2 mm alcança-se somente na modalidade de funcionamento manual. Se o nível do líquido a ser aspirado estiver abaixo dos 20 mm, a aspiração máxima, até um nível residuo de 2 mm, alcança-se mais rapidamente activando e parando a bomba duas ou três vezes.

FUNCIONAMENTO AUTOMÁTICO:

As bombas Pentair COMPAC estão equipadas com um interruptor com bóia integrada. Quando a água alcançar o nível de arranque, o interruptor com bóia integrada coloca automaticamente a bomba em funcionamento. Quando o nível da água descer ao nível de paragem, o interruptor com bóia integrada detém a bomba.

1. Posicionar a alavanca dianteira para baixo na posição "AUT" (ver Fig. 1).
2. Colocar a bomba numa posição estável e vertical, de modo que a bóia integrada possa se deslocar livremente.
3. Para a colocação em funcionamento, conectar a bomba à rede eléctrica mediante uma tomada de corrente alternada a

FUNCIONAMENTO MANUAL

O interruptor com bóia integrada é desactivado, e a bomba funciona de modo contínuo:

1. Posicionar a alavanca dianteira para cima, na posição "MAN" (ver Fig. 1).
2. Para a colocação em funcionamento, conectar a bomba à rede eléctrica mediante uma
- tomada de corrente alternada a

CAPÍTULO 7

Manutenção e procura avarias (vide fig. 2 pág. 91)



PERIGO - RISCO DESCARGAS ELÉCTRICAS

Antes de efectuar qualquer operação de manutenção, desinserir a bomba da rede de alimentação eléctrica.

Em condições normais, as electrobombas da série Pentair COMPAC não precisam nenhum tipo de manutenção. Pode se tornar necessária a limpeza das partes hidráulicas ou a substituição da turbina.

LIMPEZA DAS PARTES HIDRÁULICAS

Desmontar o filtro de aspiração (Fig. 2 ref. A) tirando os parafusos (Fig. 2 ref. B)

Efectuar a limpeza da turbina (Fig. 2 ref. C) e da relativa câmara (Fig. 2 ref. D)

Voltar a montar o filtro de aspiração (Fig. 2 ref. A) enroscando os parafusos (Fig. 2 ref. B) cuidando para que o retentor o-ring (Fig. 2 ref. E) esteja colocado correctamente na sua sede (Fig. 1 ref. E).

LIMPEZA DA BÓIA

Desmontar o filtro de aspiração (Fig. 2 ref. A) tirando os parafusos (Fig. 2 ref. B) Retirar a borracha de fixação (Fig. 2 ref. F) segurando a haste motriz (Fig. 2 ref. G) Retirar a bóia

Efectuar a limpeza da bóia (Fig. 2 ref. H) e da câmara relativa (Fig. 2 ref. I)

Inserir a bóia na haste motriz (G) cuidando para que esteja inserida na direcção correcta (parte cónica para cima)

Inserir a borracha de fixação (Fig. 2 ref. F) na extremidade da haste motriz.

Voltar a montar o filtro de aspiração (Fig. 2 ref. A) enroscando os parafusos (Fig. 2 ref. B) cuidando para que o retentor o-ring (Fig. 2 ref. E) esteja colocado correctamente na sua sede (Fig. 1 ref. E).

MODO DE ARMAZENAMENTO DA BOMBA

Guardar a bomba num lugar seco e ao abrigo do gelo.

No caso de avarias causadas por operações de limpeza erradas, por parte do cliente, a Pentair Pumps S.p.A. não assume nenhum tipo de responsabilidade. Aconselha-se de qualquer forma entrar em contacto com um Centro de Assistência autorizado.

AVARIA	CÁUSA POSSÍVEL	CORRECÇÃO
1) A ELECTROBOMBA NÃO FORNECE ÁGUA, O MOTOR NÃO RODA	1) Falta energia eléctrica.	
	2) A ficha não está bem inserida na tomada eléctrica.	2) Verificar a presença de electricidade e inserir bem a ficha na tomada eléctrica.
	3) Accionou-se o interruptor de protecção salva-vidas.	3) Restabelecer o interruptor de protecção salva-vidas. Caso se accionar novamente, contactar um electricista especializado.
	4) Turbina bloqueada.	4) Contactar o serviço de assistência clientes.
	5) Motor ou condensador danificado.	5) Contactar o serviço de assistência clientes.
2) A BOMBA NÃO PUXA ÁGUA, O MOTOR GIRA	1) Grade de aspiração obstruída.	1) Limpar a grade.
	2) Válvula de não retorno bloqueada	2) Limpar ou substituir a válvula.
	3) Ar no corpo da turbina (bolhas de ar)	3) Repetir um determinado número de arranques de modo a eliminar todo o ar.
	4) O nível da água está abaixo do nível de arranque.	4) Encher a bomba com água através da conexão rápida universal.
3) A BOMBA PUXA UMA QUANTIDADE DE ÁGUA LIMITADA.	1) Grade de aspiração parcialmente obstruída.	1) Limpar a grade.
	2) Tubulação obstruída.	2) Eliminar a causa da obstrução.
	3) Turbina desgastada.	3) Contactar o serviço de assistência clientes.
4) FUNCIONAMENTO INTERMITENTE	1) Corpos sólidos impedem a livre rotação da turbina.	1) Eliminar os corpos estranhos.
	2) Temperatura do líquido demasiado alta.	
	3) Tensão fora tolerância.	3) Alimentar a bomba conforme indicado na placa.
	4) Líquido demasiado denso.	4) Diluir o líquido bombeado.
	5) Motor defeituoso.	5) Contactar o serviço de assistência clientes.
5) A BOMBA NÃO ENTRA EM FUNCIONAMENTO OU NÃO PARA AUTOMATICAMENTE	1) A bomba não está em posição vertical.	1) Posicionar a bomba de modo que permaneça em posição vertical.
	2) O interruptor com bóia integrada está bloqueado.	2) Limpar o interruptor com bóia.

Se após ter efectuado estas operações o inconveniente permanecer, é preciso contactar o revendedor (serviço atendimento ao cliente).

Neemt u s.v.p. enkele minuten de tijd, om de volgende gebruikshandleiding door te lezen, voordat u het apparaat in gebruik neemt.
Hartelijk dank!

INHOUD

HOOFDSTUK	BESCHRIJVING	PAG.
1	VEILIGHEIDSVOORSCHRIFTEN	49
2	BEPERKINGEN AAN HET GEBRUIK	50
3	TECHNISCHE GEGEVENS	51
4	INSTALLATIE	52
5	ELECTRISCHE AANSLUITING	53
6	IN BEDRIJF STELLEN	54
7	ONDERHOUD EN SCHADEONDERZOEK	55
-	FIGUREN	145

LIJST VAN VEILIGHEIDSSYMBOLEN

Voor de veiligheid van personen en voorwerpen.

Bijzondere aandacht schenken aan de onderschriften gekenmerkt met de volgende tekens.



GEVAAR - RISICO VOOR ELECTRISCHE SCHOKKEN

Waarschuwt voor het risico van elektrische ontlading wanneer de voorschriften niet in acht genomen worden.



GEVAAR

Waarschuwt voor groot gevaar voor personen en/of voorwerpen wanneer de voorschriften niet in acht genomen worden.



WAARSCHUWING

Waarschuwt voor schade van de elektropomp of van de installatie wanneer de voorschriften niet in acht genomen worden.

HOOFDSTUK 1 VEILIGHEIDSVOORSCHRIFTEN

Voor over te gaan tot de installatie, de inhoud van deze handleiding aandachtig lezen.

De schade veroorzaakt door het niet opvolgen van de gegeven aanwijzingen zal niet door garantie zijn gedekt. Op het moment van de aanschaf dient men te controleren dat de pomp geen schade heeft opgelopen tijdens het transport. In geval van eventuele schade, onmiddellijk de dealer (binnen 8 dagen vanaf de aanschafdatum) waarschuwen.

Houd het apparaat buiten het bereik van kinderen jonger dan 16 jaar.

Niet de pomp transporteren aan de kabel en niet aan de kabel trekken om de stekker uit de contactdoos te halen.

Vóór het gebruik de pomp altijd aan een controle met het oog (vooral de kabels van netvoeding en de stekker) onderwerpen. Indien de pomp is beschadigd mag deze niet worden gebruikt.

In geval van beschadigingen mag men de pomp uitsluitend laten controleren door een gespecialiseerde servicedienst.

Nagaan of de spanning en de frekwentie, zie plaatje, overeenkomen met die van het beschikbare voedingsnet.

Controleren dat de elektrische aansluitingen niet door overstromingen kunnen worden bereikt.

Controleer dat het waterniveau niet onder het minimum opstartniveau ligt, aangegeven in de "Technische gegevens"
Voordat men het in gebruik neemt moet men controleren dat de uitgaande buis vrij is.

Electrische voedingskabels en verlengkabels mogen geen doorsnede hebben onder H05 RN-F. De steker en de aansluitingen moeten worden beschermd tegen waterspatters. Eventuele verlengsnoeren moeten in overeenstemming zijn met DIN VDE 0620. Om veiligheidsredenen moet de pomp altijd zijn aangesloten op een automatische veiligheidsschakelaar (FI) met nominale lekstroom ≤ 30 mA, zoals bepaald door DIN VDE 0100-702 op 0100-738. Neem contact op met Uw electriciën.

In Oostenrijk moeten, volgens OVE B/EN 60555 deel 1-3, pompen voor zwembaden en vijvers met vaste aansluiting worden gevoed via scheidingstransformatoren, die volgens de OVE-standaard zijn goedgekeurd, de minimale secundaire spanning mag niet boven 230 V uitkomen.

In Zwitserland moeten alle in de open lucht electrisch gevoede apparaten worden aangesloten via een automatische veiligheidsschakelaar.

Wanneer de pomp is aangesloten op het electrische net, moet men elk contact met het water vermijden. Controleer dat de pomp op een stevige en vlakke ondergrond staat. Zet de pomp niet direct neer op keien of zand. Controleer dat de pomp verticaal in een stabiele stand staat.

Vermijd absoluut dat de electrische pomp droogloopt, hierdoor kan deze ernstig worden beschadigd.

Om de pomp onder water te laten zakken mag men uitsluitend gebruik maken van een koord, dat aan de handgreep wordt bevestigd.

Bescherm de steker en de voedingskabels tegen warmte, olie en scherpe hoeken.

Voor iedere onderhoudsgreep moet de verbinding met het net worden onderbroken.



GEVAAR

Dit toestel kan door kinderen van 8 jaar en ouder alsook door personen met verminderde fysische, sensorische of mentale vaardigheden of gebrek aan ervaring en kennis gebruikt worden, wanneer hierop toegezien wordt of indien zij onderricht werden over het veilige gebruik van het toestel en zij de hieruit resulterende gevaren verstaan. Kinderen mogen niet met het toestel spelen. Reiniging en gebruiksonderhoud mogen niet door kinderen zonder toezicht uitgevoerd worden



WAARSCHUWING

De vloeistof kan vervuild worden door het lekken van smeermiddelen

HOOFDSTUK 2

BEPERKINGEN AAN HET GEBRUIK



GEVAAR - RISICO VOOR ELECTRISCHE SCHOKKEN

De pomp is niet geschikt voor het pompen van zout water, ontvlambare, bijtende, explosieve of andere gevaarlijke vloeistoffen.



WAARSCHUWING

Vermieden moet worden om de elektrische pomp zonder vloeistof te laten draaien. De pomp mag worden gebruikt voor schone vloeistoffen, deze mogen niet agressief zijn en geen hangende deeltjes bevatten met diameter groter dan 5 mm. Zand of andere schurende stoffen, aanwezig in de gepompte vloeistof, veroorzaken slijtage van de pomp en verslechteren de prestaties ervan.

De electrische pompen van de serie Pentair COMPAC zijn bestemd voor particulier gebruik thuis, ze zijn geschikt voor de afvoer van regenwater, binnenlekkend water of voor het leegpompen van ondergelopen kamers, voor het overpompen van schone of niet al te vuile vloeistoffen, met de pomp helemaal of gedeeltelijk onder water gedompeld.

HOOFDSTUK 3

Technische gegevens

TECHNISCHE GEGEVENS	COMPAC 150	COMPAC 200
Netspanning / Frequentie	110V ~ 50 Hz / 230V ~ 50 Hz	230 V ~ 50 Hz
Opgenomen vermogen	290 Watt / 300 Watt	650 Watt
Type bescherming / Classe van isolatie	IP 68 / F	IP 68 / F
Verbindingsstuk van uitgaande leiding	41,90 mm (1"1/4 M)	41,90 mm (1"1/4 M)
Maximale pompcapaciteit	8.500 l/h	11.500 l/h
Maximale opstuwhoogte	7 m	10 m
Maximale diepte van onderdempeling	7 m	7 m
Voedings snoer	10 m H07 RN8-F (10 m H05 RNF_N1080031)	10 m H07 RN8-F
Gewicht (exclusief netsnoer)	3,6 Kg	4,8 Kg
Maximale afmeting gepompte vaste deeltjes	5 mm	5 mm
Maximale temperatuur van de gepompte vloeistof (in continu bedrijf)	40° C	40° C
Maximum aantal keren opstarten per uur (gelijkmatig verdeeld)	30	30
Minimum diepte van op te trekken waterkolom (A)*	15 mm	15 mm
Minimum aanzuigniveau (B)* (handbediend bedrijf)	2 mm	2 mm
Opstartniveau (C)* (automatisch bedrijf)	140 mm	140 mm
Stopniveau (D)* (automatisch bedrijf)	30 mm	30 mm

Geluidsdrukniveau (L_{pa}) gelijk aan of minder dan 70 dB(A)

De geluidsemissiewaarden zijn verkregen volgens de norm EN 12639

(*) Deze gegevens hebben betrekking op fig. 1 pag. - De afmetingen zijn uitgedrukt in millimeter.

De maximale pompprestaties die zijn aangegeven worden bereikt indien de pomp wordt gebruikt zonder de bijgeleverde antiterugkeerklep.

Bij buitenfonteinen, vijvers en dergelijke moet de pomp worden geïnstalleerd met een reststroomapparaat (RCD) met een nominale reststroom van niet meer dan 30 mA worden gebruikt. In geval van continu bedrijf in vijvers met vissen, moeten de afdichtingen van de pomp worden gecontroleerd op regelmatige intervallen van 6 maanden (water met agressieve stoffen). Men moet ook aandacht schenken aan de maximale grofheidswaarde van deeltjes, toegestaan voor de pomp en noodzakelijke voorzorgsmaatregelen nemen tegen het mogelijk aanzuigen van vissen.

HOOFDSTUK 4

Installatie (Zie Fig.1-3)



GEVAAR - RISICO VOOR ELECTRISCHE SCHOKKEN

Alle handelingen betrekking hebbend op de installering moeten uitgevoerd worden met de pomp los van het voedingsnet. De pompen van deze serie zijn niet geschikt voor gebruik in zwembaden en voor de bijbehorende reinigings- en onderhoudswerkzaamheden.



GEVAAR

Om ernstig persoonlijk letsel te voorkomen, is het absoluut verboden de handen in de opening van de pomp te steken, indien de pomp is aangesloten aan het voedingsnet.

De pompen van Pentair COMPAC worden compleet met antiterugkeerlep geleverd, deze voorkomen dat de uitgaande buis leegloopt of dat de vloeistof terugstroomt.

In het geval van vaste montage met stijve leidingen is het handig (voor schoonmaak en onderhoud) indien men op een goed bereikbare plaats een snelkoppeling als verbindingsstuk monteert.

De afmetingen van het verzamelputje moeten zodanig zijn, dat de pomp er goed inpast en dat deze gedurende een bepaalde tijd zo weinig mogelijk hoeft op te starten. (zie Beperkingen aan het gebruik - Technische gegevens). Voor elk transport of voor het optillen van de pomp moet men gebruik maken van de speciale handgreep. In het geval van tijdelijk gebruik raadt men aan om een flexibele leiding te gebruiken die aan de pomp wordt aangesloten door middel van een verbindingsstuk met nippel. Voor het onderdompelen van de pomp moet men een koord aan de handgreep bevestigen.

De pompen die vijvers, meertjes, fonteinen of dergelijke plaatsen of daar vlakbij moeten worden voorzien van een differentiaalschakelaar. Aanbevolen wordt om zich te wenden tot de eigen gespecialiseerde electriciën.

AANSLUITING VAN DE UITGAANDE BUIS.

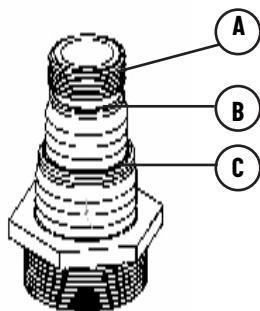

Het met de pompen PENTAIR FLOTEC COMPAC bijgeleverde verbindingsstuk kan aan de afmetingen van de gebruikte leidingen worden aangepast. Indien men een leiding met schroefdraad of met snelkoppeling van 3/4" (19 mm) wil aansluiten, moet men die direct op het gedeelte met de schroefdraad (punt a) draaien.

Indien men een buis van \varnothing 25 mm (1") heeft, dan moet men het overbodige deel (tot punt b) eraf snijden.

Gebruikt men daarentegen een buis van \varnothing 32 mm (1 1/4"), dan moet men de overbodige delen (tot punt c) eraf snijden.

1. Snijd met een mes dat deel van het universele verbindingsstuk af, dat men niet nodig heeft.

2. Draai het universele verbindingsstuk op de pomp.

3. Sluit de buis aan op het universele verbindingsstuk.

HOOFDSTUK 5

Electrische aansluiting



WAARSCHUWING

Nagaan of de spanning en de frekwentie, zie plaatje, overeenkomen met die van het beschikbare voedingsnet.



GEVAAR - RISICO VOOR ELECTRISCHE SCHOKKEN

De man die verantwoordelijk is voor de installatie moet nagaan of de elektrische voedingsinstallatie voorzien is van een doeltreffende grondaarding volgens de geldende normatieven.



GEVAAR - RISICO VOOR ELECTRISCHE SCHOKKEN

Het is nodig na te gaan of de elektrische voedingsinstallatie voorzien is van een differentiele schakelaar met hoge gevoeligheid $\Delta \leq 30$ mA (DIN VDE 0100T739).



GEVAAR - RISICO VOOR ELECTRISCHE SCHOKKEN

Het voedingsnoer mag uitsluitend door gekwalificeerd personeel worden vervangen.

AARDAANSLUITING

De steker van het voedingsnoer is voorzien van dubbele aardcontacten. Op deze manier zal de aardaansluiting tot stand komen door de steker erin te steken.

BESCHERMING TEGEN OVERBELASTING

De pompen van de serie PENTAIR FLOTEC COMPAC hebben een ingebouwde thermische motorbeveiliging. In geval van overbelasting zal de pomp tot stilstand komen. Nadat de motor afgekoeld zal hij weer automatisch opstarten. (Voor storingen, oorzaken en oplossingen: zie storingzoeken Hfd.Stk. 7)

HOOFDSTUK 6

In bedrijf stellen (zie fig.1 pag. 91)



WAARSCHUWING

Gebruik de elektrische pomp alleen binnen het op het plaatje aangegeven bedrijfsgebied.

VEILIGHEIDSAANWIJZINGEN VOOR HET IN BEDRIJF STELLEN

De steker en de aansluitingen moeten worden beschermd tegen waterspatters.



GEVAAR - RISICO VOOR ELECTRISCHE SCHOKKEN

De pomp mag niet in zwembaden of vijvers toegepast worden als er zich personen in het water bevinden.

Het maximale aanzuigniveau van 2 mm wordt uitsluitend bereikt in handbediend bedrijf. Indien het niveau van de vloeistof, die moet worden aangezogen, minder is dan 20 mm, dan zal de maximale aanzuiging tot een restniveau van 2 mm sneller worden bereikt indien men de pomp 2 of 3 maal achter elkaar aan- en uitschakelt.

AUTOMATISCH BEDRIJF:

De pompen van Pentair COMPAC zijn voorzien van een ingebouwde vlotterschakelaar. Wanneer het water tot het startniveau komt, zal de ingebouwde vlotterschakelaar de pomp automatisch opstarten.

Wanneer het water onder het stopniveau komt zal de ingebouwde vlotterschakelaar de pomp afschakelen.

1. Zet de hendel aan de voorkant naar beneden in stand "AUT" (zie Fig. 1).
2. Zet de pomp in een stabiele en rechte stand, zodat de ingebouwde vlotter vrij kan bewegen.
3. Voor het in bedrijf stellen steekt men de steker van de pomp in een contactdoos met wisselspanning

HANDBEDIEND BEDRIJF

De ingebouwde vlotterschakelaar wordt gedisableerd en de pomp zal continue werken:

1. Zet de hendel aan de voorkant naar boven in stand "MAN" (zie Fig. 1).
2. Voor het in bedrijf stellen steekt men de steker van de pomp in een contactdoos met wisselspanning

HOOFDSTUK 7

Onderhoud en schadeonderzoek (zie fig. 2 pag. 91)



GEVAAR - RISICO VOOR ELECTRISCHE SCHOKKEN

Voor iedere onderhoudsgreep moet de verbinding met het net worden onderbroken.

In normale omstandigheden hebben de elektrische pompen van de serie Pentair COMPAC geen enkel onderhoud nodig. Het kan noodzakelijk blijken om de hydraulische onderdelen te reinigen of de pomprotor te vervangen.

REINIGING VAN DE HYDRAULISCHE ONDERDELEN

Demonteer het aanzuigfilter (Fig. 2 ref. A) door de schroeven te verwijderen (Fig. 2 ref. B)

Maak de rotor schoon (Fig. 2 ref. C) en ook de kamer hiervan (Fig. 2 ref. D)

Monteer weer het aanzuigfilter (Fig. 2 ref. A) door de schroeven aan te draaien (Fig. 2 ref. B) en wees voorzichtig dat de afdichtings-O-ring (Fig. 2 ref. E) goed op diens plaats zit (Fig. 1 ref. E).

SCHOONMAAK VAN DE VLOTTER

Demonteer het aanzuigfilter (Fig. 2 ref. A) door de schroeven te verwijderen (Fig. 2 ref. B) Verwijder het blokkeerrubbertje (Fig. 2 ref. F), houd het geleidingsstaafje vast (Fig. 2 ref. G). Verwijder de vlotter

Maak de vlotter schoon (Fig. 2 ref. H) en de kamer hiervan (Fig. 2 ref. I).

Steek de vlotter in het geleidingsstaafje (G), let op dat men hierbij de spitse kant naar boven houdt.

Steek het blokkeerrubbertje erin (Fig. 2 ref. F) aan het uiteinde van het geleidingsstaafje.

Monteer weer het aanzuigfilter (Fig. 2 ref. A) door de schroeven aan te draaien (Fig. 2 ref. B) en wees voorzichtig dat de afdichtings-O-ring (Fig. 2 ref. E) goed op diens plaats zit (Fig. 1 ref. E).

EWAARVOORSCHRIFT POMP

Berg de pomp op een droge vorstvrije plaats op.

Indien er zich storingen voordoen die te wijten zijn aan een verkeerde manier van reiniging door de klant, kan Pentair Pumps S.p.A. geen aansprakelijkheid daarvoor aanvaarden. We raden U in ieder geval aan om contact op te nemen met een bevoegd Servicecentrum.

PROBLEMEN	OORZAKEN	OPLASSINGEN
1) DE POMP POMPT GEEN WATER, DE MOTOR DRAAIT NIET	1) Geen elektrische energie.	
	2) Steker niet goed eringestoken.	2) Controleer de aanwezigheid van elektrische spanning, doe de steker er goed in.
	3) Differentiaalschakelaar ingegrepen.	3) Zet de differentiaalschakelaar weer aan. In het geval dat deze opnieuw ingrijpt moet men zich wenden tot een gespecialiseerde electriciën.
	4) Pomprotor geblokkeerd.	4) Neem contact op met de klantenservice.
	5) Motor of condensator beschadigd.	5) Neem contact op met de klantenservice.
2) DE POMP GEEFT GEEN WATER, MAAR DE MOTOR DRAAIT	1) Aanzuigrooster verstopt.	1) Reinig het rooster.
	2) Antiterugkeerklep geblokkeerd	2) Reinig of vervang de klep.
	3) Lucht in de behuizing van de pomprotor (luchtballen).	3) Herhaal een aantal keren het opstarten zodat de lucht er helemaal uit gaat.
	4) Het waterniveau is onder het startniveau.	4) Vul de pomp via het universele snelverbindingstuk met water.
3) DE POMP GEEFT WEINIG WATER	1) Aanzuigrooster gedeeltelijk verstopt	1) Reinig het rooster.
	2) Leiding verstopt.	2) Verwijderen de onraad.
	3) Pomprotor versleten.	3) Neem contact op met de klantenservice.
4) DISCONTINUE WERKING	1) Vaste deeltjes verhinderen normaal lopen van de pomprotor.	1) Verwijder onraad.
	2) Temperatuur van de vloeistof te hoog.	
	3) Spanning buiten tolerantie.	3) Neem gegevens op typeplaatje in acht.
	4) Vloeistof te dik	4) Verdun de gepompte vloeistof
	5) Motor defect.	5) Neem contact op met de klantenservice.
5) DE POMP START EN STOPT NIET IN DE AUTOMATISCHE STAND	1) De pomp bevindt zich niet in de verticale stand.	1) Zet de pomp zo neer dat hij rechtop blijft staan
	2) De ingebouwde vlotterschakelaar zit vast.	2) Maak de vlotterschakelaar schoon.

Indien de storing na deze handelingen niet verdwijnen moet men zich wenden tot de dealer (klantenservice).

Før De tager maskinen i brug bør De bruge et par minutter til at læse brugsanvisningen godt igennem. Tusind tak!

INDHOLD

KAPITEL	BESKRIVELSE	SIDE
1	SIKKERHEDSREGLER	57
2	BEGRÆNSNINGER AF BRUGEN	58
3	TEKNISKE DATA	59
4	INSTALLERING	60
5	ELEKTRISK TILSLUTNING	61
6	IDRIFTSÆTTELSE	62
7	VEDLIGEHOLDELSE OG FEJLSØGNING	63
-	FIGURER	145

IDENTIFIKATION AF SIKKERHEDSSYMBOLERNE

Advarsel ang. sikkerheden for personer og ting.

Læg omhyggelig mærke til påskriverne kendetegnet ved flg. symboler.



FARE - RISIKO FOR ELEKTRISK UDLADNING

Advarer om at en manglende overholdelse af foreskrifterne kan medføre risiko for elektrisk udladning.



FARE

Advarer om at en manglende overholdelse af foreskrifterne kan medføre en for personer og ting stor risiko.



ADVARSEL

Advarer om at en manglende overholdelse af foreskrifterne kan medføre en for personer og ting stor risiko.

KAPITEL 1 SIKKERHEDSREGLER

Inden man går i gang med installeringen skal indholdet af denne vejledning læses omhyggeligt igennem. Skader forårsaget af manglende overholdelse af de anførte regler, vil ikke være dækket af garanti.

Ved købet skal man kontrollere, at pumpen ikke er blevet beskadiget under transporten. Hvis der er opstået beskadigelser skal man straks kontakte forhandleren indenfor 8 dage fra købsdatoen.

Opbevar apparatet udenfor børns rækkevidde; desuden må apparatet ikke håndteres af unge på under 16 år. Pumpen må ikke bæres i kablet, og kablet må ikke anvendes til at trække stikket ud fra stikkontakten.

Inden brug skal man altid efterse pumpen (dette gælder specielt for netforsyningskablerne og stikket). Hvis pumpen er beskadiget må den ikke anvendes.

Ved beskadigelse må pumpen udelukkende repareres af den specialiserede servicetjeneste.

Man må sikre sig, at den angivne spænding og den på pladen opgivne frekvens svarer til forsyningsnettets kapacitet. Sørg for at de elektriske tilslutninger er anbragt på steder der er sikret mod oversvømmelse. Sørg for at vandniveauet ikke er under det laveste startniveau, anført under "Tekniske data". Inden brug skal man kontrollere, at udsendelsesslangen ikke er tilstoppet.

De elektriske kabler til netforsyning og forlængelse må ikke have et tværsnit mindre end H05 RN-F. Stikket og tilslutningerne skal være beskyttet mod vandsprøjt. Eventuelle forlængerledninger skal være i overensstemmelse

med DIN VDE 0620. Af sikkerhedshensyn skal pumpen altid tilsluttes en automatisk sikkerhedsafbryder (FI) med nominal lækstrøm ≤ 30 mA, i overensstemmelse med kravene i DIN VDE 0100-702 og 0100-738. Ret henvendelse til egen elinstallatør.

I Østrig skal pumper til svømmebassiner og søer med fast tilslutning være forsynet med en isolerende, OVE-typegodkendt transformer i overensstemmelse med reglerne i OVE B/EN 60555 del 1-3, hvor den sekundære nominelle spænding aldrig må overskride 230V.

I Schweiz skal alt udstyr med elektrisk forsyning, der anvendes udendørs, tilsluttes en automatisk sikkerhedsafbryder.

Når pumpen er tilsluttet elnettet, skal man undgå enhver kontakt med vandet.

Sørg for at pumpen er placeret på en flad og solid overflade. Pumpen må ikke støttes direkte på sten eller sand.

Kontrollér at pumpen står stabilt og lodret.

Pumpen må aldrig være i funktion uden vand, fordi dette kan medføre alvorlig beskadigelse. Ved nedsænkning af pumpen skal man anvende et reb, der skal fastgøres til grebet.

Beskyt stikket og nettilslutningskablerne mod varme, olie og skarpe hjørner.

Inden man starter på nogen som helst form for vedligeholdelse skal elektropumpen afbrydes fra forsyningsnettet.



FARE

Dette apparat kan anvendes af børn på mindst 8 år, af personer med fysiske, sensoriske eller mentale handicaps, eller af personer uden tilstrækkelig erfaring og kendskab, hvis de overvåges eller er blevet oplært i brug af apparatet, og har forstået de relevante farer. Børn må ikke lege med apparatet. Rengøring og vedligeholdelse, udført af brugeren, må ikke overlades til børn uden opsyn. Børn bør være under opsyn for at sikre, at de ikke leger med apparatet.



ADVARSEL

Forurening af væske pga. smøremiddellækage

KAPITEL 2 BEGRÆNSNINGER AF BRUGEN



FARE - RISIKO FOR ELEKTRISK UDLADNING

Pumpen er ikke egnet til pumpning af saltvand, brændbare, korroderende, eksplosive eller farlige væsker.



ADVARSEL

Undgå altid at elektro-pumpen benyttes uden væske.

Pumpen kan anvendes til rene og ikke-aggressive væsker, hvor der eventuelt findes flydende partikler med max diameter på 5 mm.

Sand eller andre slibende stoffer i den pumpede væske medfører forringelse af pumpekvaliteten, og reducerer pumpens præstationer.

Elektropumperne i serien PENTAIR FLOTEC COMPAC er beregnet til privat brug under hjemlige omgivelser, og er egnet til dræning af regnvand og af infiltreret vand, til tømning af oversvømmede lokaler i et nødstilfælde, og til overhældning af rene eller lettere snavsede væsker med pumpen helt eller delvist nedsænket.

KAPITEL 3

Tekniske data

TEKNISKE DATA	COMPAC 150	COMPAC 200
Netspænding / Frekvens	110V ~ 50 Hz / 230V ~ 50 Hz	230 V ~ 50 Hz
Optagen effekt	290 Watt / 300 Watt	650 Watt
Beskyttelsestype / Isoleringsklasse	IP 68 / F	IP 68 / F
Udsendelsessamling	41,90 mm (1"1/4 M)	41,90 mm (1"1/4 M)
Max kapacitet	8,500 l/h	11,500 l/h
Max løftehøjde	7 m	10 m
Max. neddykningsdybde	7 m	7 m
Forsyningskabel	10 m H07 RN8-F (10 m H05 RNF_N1080031)	10 m H07 RN8-F
Vægt (uden forsyningskabel)	3,6 Kg	4,8 Kg
Max. dimensioner på faste opsugede legemer	5 mm	5 mm
Max. temperatur på den pumpede væske ved kontinuerlig drift	40° C	40° C
Max. antal starter i timen, jævnt fordelt	30	30
Min. ansugningsniveau (A)*	15 mm	15 mm
Min. opsugningsniveau (B)* (manuel funktion)	2 mm	2 mm
Startniveau (C)* (automatisk funktion)	140 mm	140 mm
Stopniveau (D)* (automatisk funktion)	30 mm	30 mm

Lydtrykniveauet (L_{pa}) skal være lig med under lavere end 70 dB(A)

Støjværdierne er blevet målt ifølge EN standard 12639

(*) Disse data referer til fig. 1, side 91 – målene er udtrykt i millimeter.

De anførte præstationer for max kapacitet kan opnås, hvis pumpen anvendes uden den leverede kontraventil.

I udendørs springvand, i haveseer og på lignende steder, skal pumpen forsynes gennem en fejlstrømsafbryder (RCD) med reststrøm der ikke overskrider 30 mA. Ved fortsat brug i damme med fisk skal pumpens pakninger kontrolleres med regelmæssige mellemrum og mindst hver 6 måned (vand med aggressive stoffer). Der henstilles til, at man også er opmærksom på den maksimale granulatlængde tilladt for pumpen, og at man tager forholdsregler til hindring af opsugning af fiskene.

KAPITEL 4

Installering (Se figur 1-3)



FARE - RISIKO FOR ELEKTRISK UDLADNING

Alle manøvrer ang. installeringen skal udføres, når elektropumpen er afbrudt forsyningsnettet. Pumperne i denne serie egner sig ikke til brug i svømmebassiner og de dermed forbundne rengørings- og vedligeholdelsesprocedurer.



FARE

For at undgå alvorlige personskader, er det strengt forbudt at føre hænderne ind i pumpens mundstykke, hvis pumpen er tilsluttet til forsyningsnettet.

Pumperne Pentair COMPAC er udstyret med en kontraventil for at undgå tømning af udsendelsesslangen, og tilbagestrømning af væsken.

Ved fast installering med stive rør, vil installering af en samling med lynlukning på et passende sted lette rengøring og vedligeholdelse.

Opsamlingsbrøndens dimensioner skal være af en sådan art, at pumpen kan placeres internt, og der sikres det mindst mulige antal starter i timen. (se Begrænsninger af brugen – Tekniske data).

Brug grebet ved transport eller løftning af pumpen.

Ved midlertidig anvendelse anbefales det, at man bruger en slange tilsluttet pumpen ved hjælp af en gummiholder-samling. Ved nedsænkning af pumpen skal man anvende et reb, der skal fastgøres til grebet.

De pumper der anvendes i, damme, søer, springvand eller lignende steder skal være udstyret med afbryder med livredderbeskyttelse. Der henstilles til at man kontakter en autoriseret elektriker.

TILSLUTNING AF UDSENDELSESSLANGEN

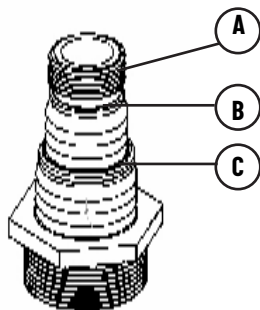

Samlingen leveret med pumperne PENTAIR FLOTEC COMPAC kan tilpasses dimensionerne på den anvendte slange.

Hvis man ønsker at tilslutte et gevindskåret rør, eller en samling med lynkobling på $\frac{3}{4}$ " (19 mm) skal de skrues direkte på gevinddelen (punkt a).

Hvis man har en slange på \varnothing 25 mm (1"), skal man afskære det unødvendige mål (indtil punkt b).

Hvis man derimod har en slange på \varnothing 32 mm ($1\frac{1}{4}$ "), skal man afskære de unødvendige mål (indtil punkt c).

1. Fjern den del af universalsamlingen, der ikke skal anvendes, ved hjælp af en kniv.

2. Skru universalsamlingen på pumpen.

3. Tilslut slangen til universalfitting'en.

KAPITEL 5

Elektrisk tilslutning



ADVARSEL

Man må sikre sig, at den angivne spænding og den på pladen opgivne frekvens svarer til forsyningsnettets kapacitet.



FARE - RISIKO FOR ELEKTRISK UDLADNING

Den ansvarlige for installationen skal sikre sig, at anlægget er udstyret med en effektiv jordforbindelse iflg. gældende regler.



FARE - RISIKO FOR ELEKTRISK UDLADNING

Det er nødvendigt at sikre sig, at el-anlægget er forsynet med en højfølsom differentiel afbryder $\bar{A} \leq 30\text{mA}$ (DIN VDE 0100 T739).



FARE - RISIKO FOR ELEKTRISK UDLADNING

Nettilslutningskablet må udelukkende udskiftes af kvalificeret personale.

JORDFORBINDELSE

Stikket på forsyningskablet er udstyret med dobbelt jordkontakt. Jordforbindelsen udføres således ved indsættelse af stikket.

BESKYTTELSE MOD OVERBELASTNING

Pumperne i serien PENTAIR FLOTEC COMPAC er udstyret med en indbygget termisk motorbeskyttelse. Pumpen standser i tilfælde af overbelastning. Efter afkøling vil motoren genstarte automatisk. (Læs fejlfinding under kap. 7 for oplysninger om årsager og rettelser).

KAPITEL 6

Idriftsættelse (se fig. 1 side 91)



ADVARSEL

Benyt pumpen indenfor det virkeområde, der står skrevet på pladen.

ISIKKERHEDSREGLER FOR IDRIFTSÆTTELSEN

Stikket og tilslutningerne skal være beskyttet mod vandsprøjt.



FARE - RISIKO FOR ELEKTRISK UDLADNING

Ved anvendelse af pumpen i eller ved swimmingpools, havebassiner og lign. må der ikke opholde sig personer i vandet.

Det maksimale sugeniveau på 2 mm fås kun på manuel funktion. Hvis det niveau, der skal opsuges, er under 20 mm, opnår man hurtigere maksimal sugning til et resterende niveau på 2 mm, hvis man starter og standser pumpen 2 eller 3 gange.

AUTOMATISK FUNKTION

Pumperne Pentair COMPAC er udstyret med en afbryder med indbygget flyder. Når vandet når til startniveauet, starter den indbyggede flyderafbryder automatisk pumpen.

Når vandet falder til stopniveauet, standser den indbyggede flyderafbryder automatisk pumpen.

1. Placér styreanordningen foran i positionen nede "AUT" (se Fig. 1).
2. Stil pumpen stabil og lige, således at den indbyggede flyder kan bevæges frit.
3. Ved idriftsættelse skal man indsætte pumpestikket i en stikkontakt med vekselstrøm på

MANUEL FUNKTION:

Den indbyggede flyderafbryder deaktiveres, og pumpen vil fungere vedvarende:

1. Placér styreanordningen foran i positionen oppe "MAN" (se Fig. 1).
2. Ved idriftsættelse skal man indsætte pumpestikket i en
- stikkontakt med vekselstrøm på

KAPITEL 7

Vedligeholdelse og fejlsøgning (se fig. 2 side 91)



FARE - RISIKO FOR ELEKTRISK UDLADNING

Inden man starter på nogen som helst form for vedligeholdelse skal elektropumpen afbrydes fra forsyningsnettet.

Under normale omstændigheder har elektropumperne i serien Pentair COMPAC ikke behov for vedligeholdelse. Der kan opstå behov for at rengøre de hydrauliske dele eller udskifte pumpehjulet.

RENGØRING AF DE HYDRAULISKE DELE

Afmontér opsugningsfilteret (Fig. 2 ref. A) ved at fjerne skrueerne (Fig. 2 ref. B)

Rengør pumpehjulet (Fig. 2 ref. C) og hjulkammeret (Fig. 2 ref. D)

Genmontér opsugningsfilteret (Fig. 2 ref. A) ved at stramme skrueerne (Fig. 2 ref. B), sørg for at O-ring pakningen (Fig. 2 ref. E) er korrekt placeret i lejet (Fig. 1 ref. E).

RENGØRING AF FLYDEREN

Afmontér opsugningsfilteret (Fig. 2 ref. A) ved at fjerne skrueerne (Fig. 2 ref. B). Fjern stopgummidelen (Fig. 2 ref. F) mens styrestangen holdes (Fig. 2 ref. G). Fjern flyderen.

Rengør flyderen (Fig. 2 ref. H) og flyderkammeret (Fig. 2 ref. I).

Indsæt flyderen på styrestangen (G), hvor man skal være påpasselig med at placere den i den rigtige retning (den koniske del opad).

Indsæt stopgummidelen (Fig. 2 ref. F) i enden af styrestangen.

Genmontér opsugningsfilteret (Fig. 2 ref. A) ved at stramme skrueerne (Fig. 2 ref. B), sørg for at O-ring pakningen (Fig. 2 ref. E) er korrekt placeret i lejet (Fig. 1 ref. E).

OPBEVARING AF PUMPEN

Pumpen skal opbevares i tørre omgivelser beskyttet mod frost.

Pentair Pumps S.p.A. fralægger sig ethvert ansvar ved beskadigelse af pumpen, forårsaget af forkert udført rengøring fra kundens side. Der henstilles til, at man under alle omstændigheder retter henvendelse til et autoriseret servicecenter.

PROBLEM	MULIG GRUND	FORANSTALTNING
1) ELEKTROPUMPEN AFGIVER IKKE VAND, MOTOREN KØRER IKKE	1) Elektricitetsmangel.	
	2) Stikket er ikke korrekt indsat.	2) Kontrollér at der er elforsyning og sæt stikket korrekt ind.
	3) Afbryderen til livredderbeskyttelse har grebet ind.	3) Tilbagestil afbryderen til livredderbeskyttelse. Hvis afbryderen griber ind igen, skal man tilkalde en autoriseret elektriker.
	4) Pumpehjulet er blokeret.	4) Ret henvendelse til kundetjenesten.
	5) Motoren eller kondensatoren er beskadiget.	5) Ret henvendelse til kundetjenesten.
2) PUMPEN SENDER IKKE VAND UD, MEN MOTOREN DREJER	1) Opsugningsristen er tilstoppet.	1) Rengør risten.
	2) Kontraventilen er blokeret.	2) Rengør eller udskift ventilen.
	3) Der er luft i pumpehullets krop (luftbobler).	3) Gentag en række opstarter, således at al luften udstødes.
	4) Vandniveauet er under startniveauet.	4) Fyld pumpen med vand gennem universal- lyncsamlingen
3) PUMPEN UDSENDER EN BEGRÆNSET VANDMÆNGDE	1) Opsugningsristen er delvist tilstoppet.	1) Rengør risten.
	2) Rørledningen er tilstoppet.	2) Fjern tilstopningen.
	3) Pumpehjulet er slidt.	3) Ret henvendelse til kundetjenesten.
4) INTERMITTERENDE FUNKTION	1) Faste legemer forhindrer pumpehjulet i at dreje frit.	1) Fjern fremmedlegemerne.
	2) Temperaturen på væsken er for høj	
	3) Spændingen er udenfor tolerancen.	3) Forsyn pumpen som angivet på skiltet.
	4) Væsken er tykflydende.	4) Fortynd den pumpede væske.
	5) Motoren er fejlbehæftet.	5) Ret henvendelse til kundetjenesten.
5) PUMPEN STARTER OG STOPPER IKKE PÅ AUTOMATISK FUNKTION	1) Pumpen er ikke placeret lodret.	1) Placér pumpen således at den står lige.
	2) Den indbyggede flyderafbryder er blokeret	2) Rengør flyderafbryderen.

Hvis fejlen ikke er rettet - efter at man har udført ovennævnte handlinger - skal man rette henvendelse til forhandleren (kudetjenesten).

Pyydämme Teitä keskittymään muutamaksi minuutiksi lukemaan seuraavia käyttö-ohjeita ennen kuin laitate konetta toimintaan.
Kiitos!

SISÄLLYSLUETTELO

LUKU	KUVAUS	SIVU
1	TURVALLISUUSNORMIT	65
2	KÄYTTÖRAJOITUKSET	66
3	TEKNISET TIEDOT	67
4	ASENNUS	68
5	SÄHKÖLIITÄNTÄ	69
6	TOIMINTAAN LAITTAMINEN	70
7	HUOLTO JA VIANETSINTÄ	71
-	KUVAT	145

TURVALLISUUS-SYMBOLIEN TUNNISTAMINEN

Varoitus ihmisten ja esineiden turvallisuudeksi.
Huomioi erikoisesti seuraavat merkit.



VAARA - SÄHKÖISKUN VAARA

Varoittaa, että jos määräystä ei noudateta se aiheuttaa sähköiskun vaaran.



VAARA

Varoittaa, että jos määräystä ei noudateta se aiheuttaa suureen vaaraan ihmisille ja/tai asioille.



HUOMIO

Ilmoittaa, että ohjeiden laiminlyöminen aiheuttaa pumpun tai laitteiston vahingoittumisen riskin.

LUKU 1 KUVAUS

Ennen asentamista, lukekaa tarkasti tämä käsikirjan sisällys.

Vakuutus ei takaa niitä vahinkoja jotka aiheutuvat siitä, että annettu ohjeita ei noudateta.

Ostotilanteessa tarkistakaa, ettei pumppu ole vahingoittunut kuljetuksen aikana. Mahdollisten vahinkojen ilmetessä, ilmoittakaa heti jälleenmyyjälle enintään kahdeksan päivän kuluessa ostopäivästä.

Laite on pidettävä poissa alle 16- vuotiaiden lasten ulottuvilta.

Älä kannaa pumpppua johdosta, äläkä käytä johtoa pistokkeen poisvetämiseen pistorasiasta.

Aina ennen käyttöä tarkista pumppu silmämääräisesti (ennen kaikkea sähköjohto ja pistoke). Jos pumppu on vahingoittunut, sitä ei pidä käyttää.

Jos pumppu on vahingoittunut, tarkistuta se vain erikoistuneessa korjauspalvelussa.

Varmistakaa että,laitteen sähkövirta on sama kuin käytettävissä oleva sähkövirta.

Varmista, että sähköliitännät ovat tulvalta vedeltä suojassa .

Varmista, ettei veden taso ole alempi kuin minimi käynnistystaso joka on osoitettu ”Teknisissä tiedoissa”.

Ennen käyttöönottoa varmista, että paineputki on vapaa.

Sähköjohtojen ja jatkojohtojen ei pidä olla läpimitaltaan pienempiä kuin H05 RN-F. Pistoke ja liitännät pitää olla suojassa vesiruisuilta. Mahdolliset jatkojohdot on oltava määräyksen DIN VDE 0620 mukaisia. Turvallisuussyistä

pumpun on aina oltava liitettyä automaattiseen turvallisuskatkaisijaan (FI) jonka nimellisvirran vuoto ≤ 30 mA, DIN VDE 0100-702 ja 0100-738 määräysten mukaisesti. Ota yhteys luotettavaan sähkömieheen.

Itävallassa, OVE B/EN 60555 osa 1-3 määräysten mukaisesti, kiinteästi uima-altaita tai lammikoita varten asennettujen pumppejen virransaanti on tapahduttava OVE:n hyväksymän eristetyn muuntajan kanssa, jossa nimellinen toisiojännite ei saa koskaan ylittää 230V.

Sveitsissä kaikkien ulkona käytettävien sähköisesti toimivien laitteiden on oltava yhdistettynä automaattisesti toimivaan turvallisuskatkaisijaan.

Kun pumppu on liitettyä sähköverkostoon, vältä mitä tahansa kosketusta veden kanssa.

Varmista, että pumppu on asetettu tasaiselle ja vakaalle pinnalle. Älä aseta pumpppua suoraan kivien päälle tai hiekalle.

Varmista, että se on vakaassa ja pystysuorassa asennossa.

Vältä ehdottomasti pumpun kuivakäyntiä, joka voi aiheuttaa vakavia vahinkoja. Pumpun opottamista varten, käytä ainoastaan köyttä joka kiinnitetään kahvaan. Suojaa pistoke ja sähköjohto lämmöltä, öljyltä ja teräviltä kulmilta.

Ennen mitä tahansa kunnossapitotoimintaa, irroitakaa pumppu sähkövirrasta.



VAARA

Tätä laitetta saa käyttää yli 8-vuotiaat lapset ja fyysisesti, aistillisesti tai henkisesti rajoittuneet henkilöt tai henkilöt, joilla ei ole tämän laitteen käyttöön liittyvä kokemusta jos heidän toimintaansa valvotaan tai opastetaan siten että he käyttävät laitetta turvallisesti ja ymmärtävät sen käyttöön liittyvät vaarat. Lasten ei saa antaa leikkiä laitteella. Lapset eivät saa suorittaa puhdistusta ja huoltoa ilman valvontaa. Lapsia on valvottava sen varmistamiseksi, että he eivät leiki laitteella. Lapsia on valvottava sen varmistamiseksi, että he eivät leiki laitteella.



HUOMIO

Voiteluaineiden mahdollisesta vuodosta aiheutuva nesteen saastuminen.

LUKU 2 KÄYTTÖRAJOITUKSET



VAARA - SÄHKÖISKUN VAARA

Pumppu ei sovellu suolaisen veden, syttyvien nesteiden, syövyttävien-, räjähtävien -tai vaarallisten nesteiden pumpppaamiseen.



HUOMIO

Vältä ehdottomasti sähköpumpun kuivana toimintaa.

Pumpppua voidaan käyttää puhtaiden nesteiden kanssa, jotka eivät ole väkeviä eikä niissä ole kelluvia osia joiden läpimitta on suurempi kuin Maximi 5 mm.

Hiekka tai muut hankaavat aineet pumpattavassa nesteessä aiheuttavat pumpun vaurioitumisen ja vähentävät sen toimintakykyä.

PENTAIR FLOTEC COMPAC sarjan sähköpumput on tarkoitettu yksityiskäyttöön kotitalouksiin ja ne sopivat sadevesien ja suodattuneiden vesien poisjuoksuttamiseen ja tiloihin tulvineen veden hätätyhjennykseen, puhtaiden tai vähän likaisten nesteiden siirtämiseen, pumpun ollessa kokonaan tai osittain upotettuna.

LUKU 3

Tekniset tiedot

TEKNISET TIEDOT	COMPAC 150	COMPAC 200
Verkoston jännite / Taajuus	110V ~ 50 Hz / 230V ~ 50 Hz	230 V ~ 50 Hz
Käyttövoima	290 Watt / 300 Watt	650 Watt
Suojatyypit / Eristysluokka	IP 68 / F	IP 68 / F
Juoksuliitäntä	41,90 mm (1"1/4 M)	41,90 mm (1"1/4 M)
Maksimikuorma	8.500 l/h	11.500 l/h
Maksimi nostokorkeus	7 m	10 m
Maksimi upotussyvyys	7 m	7 m
Sähköjohto	10 m H07 RN8-F (10 m H05 RNF_N1080031)	10 m H07 RN8-F
Paino (virtajohto poisluettuna)	3,6 Kg	4,8 Kg
Pumpattavien kappaleiden maksimikoko	5 mm	5 mm
Pumpattavan nesteen maksimilämpötila (jatkuva käytössä)	40° C	40° C
Maksimikäynnistyskerrat tunnin aikana (tasavälein jaettuna)	30	30
Minimi vetotaso (A)*	15 mm	15 mm
Minimi imutaso (B)* (manuaalinen toiminta)	2 mm	2 mm
Käynnistystaso (C)* (automaattinen toiminta)	140 mm	140 mm
Pysähdystaso (D)* (automaattinen toiminta)	30 mm	30 mm

äänipaine (Lpa) on 70 dB(A) tai alle.
melun arvot ovat 12639 ETY:n normin mukaiset.

(*) Nämä tiedot viittaavat kuvaan 1, sivu 91 - Mitat on mainittu millimetreinä.

Osoitettu maksimi kantokyky saavutetaan jos pumppua käytetään ilman pitoventtiiliä, joka toimitetaan laitteen mukana.

Ulos asennettavissa suihkulähteissä, puutarhalammikoissa ja muissa samanlaisissa käytöissä pumppuun on asennettava vikavirtasuojakytkin (wsk) kun arvioitu vikavirran arvo ei ylitä 30 mA. Siinä tapauksessa, että pumppua käytetään jatkuvasti kala-lammikoissa, sen tiivisteet on tarkistettava säännöllisesti kuuden kuukauden välein (vedessä on voimakkaita aineita). Pyydetään huomioimaan myös pumppun sallima rakeiden maksimikoko ja pyydetään suorittamaan mahdolliset varoimenpiteet, jotta voidaan välttää mahdollinen kalojen imeminen.

LUKU 4

Asennus (katso Kuva. 1-3)



VAARA - SÄHKÖISKUN VAARA

Kaikki asettamista koskevat toimitukset, täytyy suorittaa pumpun ollessa irti sähkövirrasta. Tämän sarjan pumput eivät sovellu uima-allas käyttöön, uima-altaan puhdistukseen eikä huoltoon.



VAARA

Jotta voidaan välttää vakavien vahinkojen aiheutumista henkilöille, käsin vieminen pumpun suulle on ehdottomasti kielletty silloin kun pumppu on yhdistettynä sähköverkostoon.

Pentair COMPAC pumput toimitetaan varustettuna vastavirtaventtiilillä, jotta voidaan välttää paineputken tyhjentäminen ja nesteen takaisinvirtaus.

Siinä tapauksessa, että pumppu asennetaan kiinteästi jäykkien putkien kanssa, pikasulkuliitännän asentaminen helpopääsyiseen kohtaan helpottaa puhdistus- ja huoltotoimenpiteitä.

Keräilykaivon koon on oltava sellainen, että se mahdollistaa pumpun asettamisen sen sisälle ja mahdollistaa vähimmän määrän pumpun käynnistymiskertoja tunnissa. (katso KÄYTTÖRAJOITUKSET - Tekniset tiedot).

Mitä tahansa pumpun kuljetus- tai nostotoimenpidettä varten, käytä asianmukaista kahvaa.

Tilapäiskäyttöä varten suositellaan taipuisan putkiston käyttöä joka liitetään pumppuun kuminpidikkeen liitännän avulla. Pumpun upottamista varten, käytä köyttä joka kiinnitetään kahvaan.

Pumpuissa joita käytetään altaissa, lammikoissa, suihkulähteissä tai vastaavissa paikoissa on oltava suojakytimen katkaisin. Pyydetään ottamaan yhteys omaan luotettavaan erikois-sähkömieheen.

PAINEPUTKEN LIITÄNTÄ

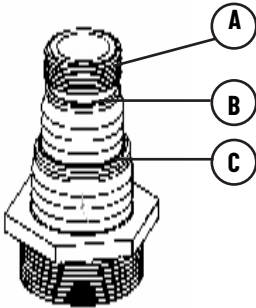

Liitäntä joka toimitetaan PENTAIR FLOTEC COMPAC pumppujen mukana on mahdollista soveluttaa käytössä olevan putken mittoihin.

Jos halutaan liittyä kierreputkeen tai pikaliitântään joka on 3/4" (19 mm), kierretään se suoraan kierreosaan (kohta a).

Jos teillä on Ø 25 mm (1") putki, leikatkaa osa joka ei ole tarpeellinen (pisteeseen b saakka).

Jos taas käytätte putkea, joka on Ø 32 mm (1 1/4"), leikatkaa osat jotka eivät ole tarpeellisia (pisteeseen c saakka).

1. Poistakaa yleisliitimestä käyttämättä jäävä osa leikkaamalla se pois veitsellä.

2. Kierrä pumpussa olevaa yleisliitintä

3. Yhdistä putki yleisliittimeen.

LUKU 5

Sähköliitäntä



HUOMIO

Varmistakaa että,laitteen sähkövirta on sama kuin käytettävissä oleva sähkövirta.



VAARA - SÄHKÖISKUN VAARA

Den ansvarlige for installationen skal sikre sig, at anlægget er udstyret med en effektiv jordforbindelse iflg. gældende regler.



VAARA - SÄHKÖISKUN VAARA

Pitäää tarkistaa, että sähkölaitteet on varustettu korkeatasoisesti herkällä erikoiskatkaisijalla Äs 30 mA (DIN VDE 0100T739).



VAARA - SÄHKÖISKUN VAARA

Sähköjohdon voi vaihtaa vain siihen erikoistunut henkilö

MAADOITUS

Sähköjohdossa on kaksinkertainen maaliitäntä. Näin maadoitus tapahtuu asettamalla pistoke pistorasiaan.

YLIKUORMITUKSEN SUOJAUS

PENTAIR FLOTEC COMPAC sarjan pumpeissa on sisäänrakennettu moottorin lämpösuojain. Ylikuormitustilanteessa pumppu pysähtyy. Kun moottori on jäähtynyt, se käynnistyy uudelleen automaattisesti. (Syytä ja vastaavia korjaustoimenpiteitä varten katso vianetsintä kohta 7).

LUKU 6

Idriftsættelse (se fig. 1 side 91)



HUOMIO

Käyttäkää pumpputta laatassa suositeltavalla käyttöalueella.

TURVALLISUUSMÄÄRÄYKSIÄ TOIMINTAANLAITTIMISTA VARTEN

Pistokkeen ja liitäntöjen on oltava roiskeenkestäviä.



VAARA - SÄHKÖISKUN VAARA

Käytettäessä pumpputta uima-altaissa tai vastaavissa on ihmisten oleskelu näissä kielletty

Maksimi 2 mm imutaso saavutetaan vain manuaalisessa toimintamuodossa. Jos imettävän nesteen korkeus on pienempi kuin 20 mm, maksimi imu 2 mm jäämään saakka saavutetaan nopeammin käynnistämällä ja pysäyttämällä pumpputta 2 tai 3 kertaa.

AUTOMAATTINEN TOIMINTA:

Pentair COMPAC pumpput on varustettu integroidulla kelluntakytkimellä. Kun vesi saavuttaa käynnistystason, integroitu kelluntakytkin käynnistää automaattisesti pumpun.

Kun vesi laskee pysäytystasolle, integroitu kelluntakytkin pysäyttää pumpun

- | | | |
|---|---|--|
| <p>1. Aseta edessä oleva kytkin al asentoon "AUT" (katso Kuva 1).</p> | <p>2. Aseta pumpput vakaasti ja pystyasentoon niin, että integroitu kelluke voi liikkua vapaasti.</p> | <p>3. Käynnistämistä varten aseta pumpun pistoke vaihtovirta pistorasiaan.</p> |
|---|---|--|

MANUAALINEN TOIMINTA

Integroitu kelluntakytkin kytketään pois toiminnasta ja pumpput toimii jatkuvasti:

- | | | |
|---|--|----------------------|
| <p>1. Aseta edessä oleva kytkin yläasentoon "MAN" (katso Kuva 1).</p> | <p>2. Käynnistämistä varten aseta pumpun pistoke vaihtovirta</p> | <p>pistorasiaan.</p> |
|---|--|----------------------|

LUKU 7

Huolto ja vianetsintä (Katso kuva 2 sivu 91)



VAARA - SÄHKÖISKUN VAARA

Ennen mitä tahansa kunnossapitotoimintaa, irroittakaa pumppu sähkövirrasta.

Normaaliolosuhteissa Pentair COMPAC- sarjan sähköpumput eivät tarvitse minkäänlaista huoltoa. Saattaa olla välttämätöntä puhdistaa hydrauliset osat ja vaihtaa juoksupyörä.

HYDRAULISTEN OSIEN PUHDISTUS

Ota auki imusuodatin (Kuva 2 viit. A) poistamalla ruuvit (Kuva 2 viit. B)

Puhdista juoksupyörä (Kuva 2 viit.C) ja sen kotelo (Kuva 2 viit. D)

Laita uudelleen paikalleen imusuodatin (Kuva 2 viit. A) kiertämällä ruuvit kiinni (Kuva 2 viit. B) ja ole tarkkana, että

Oring (Kuva 2 viit. E) on asianmukaisesti oikealla paikallaan (Kuva 1 viit. E).

KELLUKKEEN PUHDISTUS

Ota auki imusuodatin (Kuva 2 viit. A) poistamalla ruuvit (Kuva 2 viit. B)

Poista kumipidike (Kuva 2 viit. F) kannattamalla ohjaustankoa (Kuva 2 viit. G)

Poista kelluke

Puhdista kelluke (Kuva 2 viit. H) ja vastaava kotelo (Kuva 2 viit. I)

Aseta kelluke ohjaustankoon (G) pitämällä huolta siitä, että se asettuu oikeaan suuntaan (kartiomainen osa ylöspäin)

Aseta kumipidike (Kuva 2 viit. F) ohjaustangon päähän

Aseta uudestaan paikoilleen imusuodatin (Kuva 2 viit. A) ruuvaamalla ruuvit kiinni (Kuva 2 viit. B) ja ole varovainen, että tiiviste Oring (Kuva 2 viit. E) on oikein paikoillaan (Kuva 1 viit. E).

PUMPUN SÄILYTYS

Säilytä pumppu kuivassa paikassa ja suojassa jäätymiseltä.

Pentair Pumps S.p.A. ei vastaa toimintahäiriöistä, jotka johtuvat asiakkaan väärin suorittamista pumpun puhdistustoimenpiteistä. Suosittelemme kuitenkin kääntymään Valtuutetun huoltokeskuksen puoleen.

TOIMINTAHÄIRIÖ	MAHDOLLINEN SYY	RATKAISU
1) PUMPPU EI PUMPPAA VETTÄ MOOTTORI EI PYÖ	1) Sähkövirran puute.	
	2) Pistoke ei ole hyvin paikoillaan.	2) Varmista sähkövirta ja aseta pistoke hyvin paikoilleen.
	3) Turvakatkaisin lauennut.	3) Kytke uudelleen turvakatkaisin. Siinä tapauksessa, että se laukeaa uudelleen, ota yhteys erikois- sähkömieheen.
	4) Juoksupyörä lukittunut.	4) Ota yhteys asiakaskorjauspalveluun.
	5) Moottori tai kondensaattori vahingoittunut.	5) Ota yhteys asiakaskorjauspalveluun.
2) PUMPPU EI PUMPPAA VETTÄ, MOOTTORI PYÖRII	1) Imuritilä tukossa.	1) Puhdista ritilä.
	2) Vastavirtaventtiili lukittunut.	2) Puhdista tai vaihda venttiili.
	3) Juoksupyörän rungossa ilmaa (ilmakuplia).	3) Toista muutaman kerran käynnistäminen, niin että kaikki ilma poistuu.
	4) Veden taso on käynnistymistason alapuolella.	4) Täytä pumppu vedellä yleis- pikaliitännän kautta.
3) PUMPPU PUMPPAA RAJOITETUN MÄÄRÄN VETTÄ	1) Imuritilä osittain tukossa.	1) Puhdista ritilä.
	2) Putkisto tukossa.	2) Poista tukokset.
	3) Juoksupyörä kulunut.	3) Ota yhteys asiakaskorjauspalveluun.
4) KATKONAINEN TOIMINTA	1) Kappaleet estävät juoksupyörän vapaan pyörimisen.	1) Poista ulkopuoliset kappaleet.
	2) Nesteen lämpötila liian korkea.	
	3) Jännite sietokyvyn ulkopuolella.	3) Anna kyltissä oleva jännite.
	4) Neste liian paksu.	4) Laimenna pumpattava neste.
	5) Viallinen moottori	5) Ota yhteys asiakaskorjauspalveluun.
5) PUMPPU EI KÄYNNISTY TAI EI PYSÄHDY AUTOMAATTISESTI	1) Pumppu ei ole pytysuorassa asennossa.	1) Aseta pumppu niin, että se pysyy suorassa
	2) Integroitu kellukekatkaisin on juuttunut.	2) Puhdista kellukekatkaisin.

Hvis fejlen ikke er rettet - efter at man har udført ovennævnte handlinger - skal man rette henvendelse til forhandleren (kundtjenesten).

Pyydämme Teitä keskittymään muutamaksi minuutiksi lukemaan seuraavia käyttö-ohjeita ennen kuin laitate konetta toimintaan.

Kiitos!

INNHOLDSFORTEGNELSE

KAPITTEL	BESKRIVELSE	SIDE
1	SIKKERHETSFORSKRIFTER	73
2	BRUKSOMRÅDER	74
3	TEKNISKE DATA	75
4	INSTALLASJON	76
5	ELEKTRISK TILKOPLING	77
6	OPPSTART	78
7	VEDLIKEHOLD OG FEILSØKING	79
-	FIGURER	145

IDENTIFISERING AV SIKKERHETSSYMBOLER

Advarsler for personer og tings sikkerhet.

Vær spesielt oppmerksom på tekst merket med følgende tegn.



FARE - RISIKO FOR ELEKTRISK STØT

Gjør oppmerksom på at en manglende overholdelse av foreskrevne regler innebærer risiko for elektriske støt.



FARE

Gjør oppmerksom på at en manglende overholdelse av foreskrevne regler innebærer stor risiko for personer og/eller ting.



ADVARSEL

Gjør oppmerksom på at en manglende overholdelse av foreskrevne regler innebærer fare for mulig ødeleggelse av pumpen eller anlegget.

KAPITTEL 1 SIKKERHETSFORSKRIFTER

Les nøye gjennom innholdet i denne bruksanvisningen.

Skader forårsaket av at man ikke har fulgt bruksanvisningene, dekkes ikke av garantien.

Når du mottar pumpen skal du sjekke at den ikke er blitt påført skader under transporten. Finner du skader, skal du kontakte forhandleren innen 8 dager fra kjøpedatoen.

Hold apparatet borte fra barn under 16 år.

Flytt ikke pumpen vha. kablen og trekk ikke i kablen for å fjerne støpselet fra kontakten.

Sjekk alltid pumpen ved besiktigelse før du setter den i gang (se spesielt over kablen og støpselet). Dersom pumpen er skadet, skal den ikke brukes.

Skulle pumpen være skadet, få den kontrollert kun av et spesialisert serviceverksted.

Sjekk at anbefalt strømspenning og frekvens tilsvarer dem som gjelder for strømmen i hovednettet. Sjekk at de elektriske kopleingene befinner seg på sikre steder hvor de ikke kan oversvømmes.

Sjekk at vannivået ikke er lavere enn minstenivå for start slik som beskrevet i avsnittet "Tekniske data".

Før du tar maskinen i bruk skal du sjekke at slangen for vanninntak ikke er blokkert.

Kablene fra lysnettet og skjøteledningene skal ikke ha en mindre kapasitet enn kabler av typen H05 RN-F. Støpselet og kopleingene skal beskyttes mot vannsprut. Skjøteledninger skal være i samsvar med standarden DIN VDE 0620. Av

sikkerhetsmessige grunner skal pumpen alltid være tilkopleet en automatisk sikkerhetsbryter (FI) med en nominell strømspredning på ≤ 30 mA, iht. forskriften DIN VDE 0100-702 og 0100-738. Kontakt en elektriker i Østerriket skal pumper for vannbasseng og dammer med fastsittende tilkopling være strømtilført fra en isolerende, OVE-godkjent transformator, iht. forskriften OVE B/EN 60555 del 1-3, og den sekundære nominalspenningen må aldri overstige 230 V.

I Sveits skal alt strømtilført utstyr som brukes ute, tilkoples en automatisk sikkerhetsutløser.

Når pumpen er tilkopleet lysnettet skal man unngå enhver kontakt med vann.

Sjekk at pumpen står på et plant og solid underlag. Sett aldri pumpen direkte på steiner eller i sand. Kontroller at pumpen står stabilt og loddrett.

Det er svært viktig at den elektriske pumpen ikke er i gang når den er tørr da den i dette tilfellet kan få alvorlige kader.

Dersom pumpen skal senkes ned i vann, bruk da kun et rep som festes til håndtaket. Beskytt støpselet og elkabelen mot varme, olje og skarpe kanter.

Før enhver vedlikeholdsoperasjon utføres, må pumpen frakobles det elektriske anlegget.



FARE

Dette apparatet kan brukes av barn som er 8 år eller eldre og personer med begrenset fysiske, sansesmessige eller mentale evner eller manglende erfaring og kunnskap dersom de er under tilsyn eller har blitt instruert i bruken av apparatet og har forstått faren det innebærer. Barn skal ikke leke med apparatet. Brukerens rengjøring og vedlikehold av apparatet skal ikke utføres av barn uten tilsyn.



ADVARSEL

Væsken kan forurennes på grunn av lekkasje av smøremidler.

KAPITTEL 2 BRUKSOMRÅDER



FARE - RISIKO FOR ELEKTRISK STØT

Pumpen skal ikke brukes til saltvann, brannfarlige, etsende og eksplosjonsfarlige væsker, eller væsker av annen art.



ADVARSEL

La aldri den elektriske pumpen gå på tørrgang.

Pumpen kan kun brukes med rene væsker uten korroderende løsninger. Den kan også brukes med væsker med flytende partikler med en diameter på maks. 5 mm.

Sand og andre frittflytende partikler i væsken kan skrape opp pumpen og redusere ytelsene.

De elektriske pumpene i serien PENTAIR FLOTEC COMPAC er laget til hjemmebruk og egner seg til drenering av regnvann, infiltrasjoner eller til å tømme oversvømte lokaler i nødtilfeller. De kan også brukes til overføring av rene eller lettere tilsmussede væsker. Dette kan gjøres med pumpen totalt eller delvis nedsenket.

KAPITTEL 3

Tekniske data

TEKNISKE DATA	COMPAC 150	COMPAC 200
Nettspenning / Frekvens	110V ~ 50 Hz / 230V ~ 50 Hz	230 V ~ 50 Hz
Absorbert ytelse	290 Watt / 300 Watt	650 Watt
Beskyttelse / Isolasjonsklasse	IP 68 / F	IP 68 / F
Diam. utstrømningsrør	41,90 mm (1"1/4 M)	41,90 mm (1"1/4 M)
Maks. ytelse	8.500 l/h	11.500 l/h
Maks. trykkehøyde	7 m	10 m
Største nedsenkingsdybde	7 m	7 m
Strømkabel	10 m H07 RN8-F (10 m H05 RNF_N1080031)	10 m H07 RN8-F
Vekt (strømkabel følger ikke med)	3,6 Kg	4,8 Kg
Maks. dim. fremmedlegemer som kan pumpes	5 mm	5 mm
Høyeste tillatte temperatur av væsken som pumpes (ved kontinuerlig bruk)	40° C	40° C
Maks. antall start pr. time (likt fordelt)	30	30
Minstenivå for selvfilling (A)*	15 mm	15 mm
Minstenivå for innsuging (B)* (manuell funksjonsmåte)	2 mm	2 mm
Nivå for start (C)* (automatisk funksjonsmåte)	140 mm	140 mm
Nivå for stans (D)* (automatisk funksjonsmåte)	30 mm	30 mm

Lydtrykksnivået (Lpa) tilsvare eller understiger 70 dB (A)
Lydnivåer som er målt opp i samsvar med normen EN 12639

(*) Disse tallene viser til fig. 1, side 91 Målene er oppført i millimeter.

Maksimalytelsene som er angitt nås dersom pumpen brukes uten oppfangerventilen som følger med apparatet.

I fontener, hagedammer og lignende steder utendørs skal pumpens strømforsyning besørges via en reststrømenhet (RCD) med en nominell reststrøm som ikke overskrider 30 mA under drift. Skal pumpene være i kontinuerlig bruk i fiskedammer, må pakningene i pumpen kontrolleres hver 6. måned (vannet inneholder nedbrytende stoffer). Vær også oppmerksom på maksimalstørrelsen på fremmedlegemer som kan gå gjennom pumpen. Sikre at fisk ikke kan suges inn i den.

KAPITTEL 4

Installasjon (se Fig. 1-3)



FARE - RISIKO FOR ELEKTRISK STØT

Alle operasjoner med henhold til installasjonen må utføres uten at den elektriske pumpen er tilkoblet elektrisk strømtilførsel. Pumpene i denne serien er ikke egnet til bruk i pooler med gjeldende operasjoner for rengjøring og vedlikehold.



FARE

For at man skal unngå personskader er det strengt forbudt å stikke hendene ned i pumpens innløp når pumpen er tilkoplest lysnettet.

Pumpene i serien Pentair COMPAC er utstyrt med en tilbakeslagsventil for å unngå at slangen for tilførsel tømmes helt og væsken flyter tilbake.

Dersom pumpen skal brukes i en fast installasjon med rør, vil en rask lukkingsmekanisme på det mest egnede punktet forenkle rengjøring og vedlikehold av apparatet.

Målene på oppsamlingsbrønnen skal være slik at den har plass til pumpen, slik at pumpen må foreta et minst mulig antall igangsettinger i timen. (Se BRUKSOMRÅDER - Tekniske data).

For transport eller løfting av pumpen, bruk håndtakene til dette.

Til midlertidig bruk anbefales det at man bruker slanger som koples til pumpen via et koplingsstykke for gummislan-ger. For nedsenking i vann skal man bruke et tau som festes til håndtaket.

Pumper som brukes i større og mindre dammer, fontener eller liknende steder må være utstyrt med en jording-sbryter. Henvend deg til en spesialutdannet elektriker.

TILKOPLING AV TILFØRSELSSLANGEN

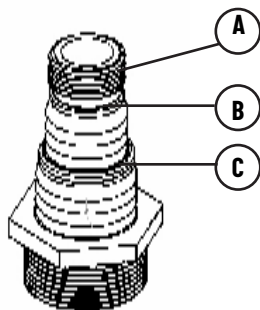

Tilkoplingsstykket som følger med pumpene i serien PENTAIR FLOTEC COMPAC, er egnet til målet på slangen som skal brukes.

Ønsker du å kople et gjenget rør eller en rask kopling på 3/4" (19 mm) til dette stykket, skal røret settes rett på den gjengede delen av koplingen (punkt a). Bruker du et rør med en diameter på 25 mm, skal du kutte av den biten som blir overflødig (helt til punkt b).

Bruker du derimot et rør med en diam. på 32 mm (1.1/4"), skal du kutte av de delene som ikke er nødvendige (helt til punkt c).

1. Fjern så fra universalkoplingen den delen som ikke skal brukes, med en kniv.

2. Skru universalkoplingsstykket til pumpen.

3. Kople røret til universalkoplingsstykket.

KAPITTEL 5

Elektrisk tilkoping



ADVARSEL

Sjekk at anbefalt strømspenning og frekvens tilsvarer dem som gjelder for strømmen i hovednettet.



FARE - RISIKO FOR ELEKTRISK STØT

Det er den personen som utfører installasjon av den elektriske pumpen som er ansvarlig for å sjekke at det elektriske nettverket er utstyrt med et effektivt jordsikringssystem slik som regelverket påkrever.



FARE - RISIKO FOR ELEKTRISK STØT

Det er nødvendig å sjekke at det strømførende tilkoblingsnettet er utstyrt med en differensialbryter med høy ømfindtlighet ≤ 30 mA (DIN VDE 0100T739).



FARE - RISIKO FOR ELEKTRISK STØT

Matekabelen skal kun skiftes ut av kvalifisert personell.

JORDING

Støpselet til elkabelen har en dobbel jordingskontakt. På denne måten vil jording finne sted når man setter støpselet i kontakten.

OVERLASTVERN

Pumpene i serien PENTAIR FLOTEC COMPAC har et indre termisk overlastvern som beskytter motoren. Ved overbelastning vil pumpen stanse. Etter at motoren er avkjølt vil den starte automatisk. (For årsaker og løsninger viser vi til feilsøking- kap 7)

KAPITTEL 6

Oppstart (se fig. 1 side 91)



ADVARSEL

Bruk pumpen i ytelsesfeltet som er oppført på platen.

SIKKERHETSREGLER VED IGANGSETTING

Støpselet og koplingene må være beskyttet mot vannsprut.



FARE - RISIKO FOR ELEKTRISK STØT

Pumpen må ikke benyttes når det oppholder seg personer i vannet.

Oppsugingsnivået på 2 mm nås kun i manuell funksjonsmåte. Dersom nivået på væsken som skal oppsuges, er mindre enn 20 mm vil maksimal innsuging helt til et restnivå på 2mm nås raskere dersom du aktiverer og stanser pumpen 2 eller 3 ganger.

AUTOMATISK FUNKSJONSMÅTE:

Pumpene i serien Pentair COMPAC er utstyrt med en integrert flottørbryter. Når vannet når startnivå vil den integrerte flottørbryteren starte pumpen automatisk.

Når vannet synker til stansnivå vil den integrerte flottørbryteren deaktivere pumpen.

1. Still frontspaken slik at den peker nedover, i stillingen "AUT" (se Fig. 1).
2. Plasser pumpen stabil i loddrett stilling slik at den integrerte flottørbryteren kan bevege seg fritt.
3. For igangsetting skal man sette pumpens støpsel i en kontakt med vekselstrøm på.

MANUELL FUNKSJONSMÅTE:

Den integrerte flottørbryteren deaktiveres og pumpen fungerer i kontinuerlig modus

1. Still frontspaken slik at den peker oppover, i stillingen "MAN" (se Fig. 1).
2. For igangsetting skal man sette pumpens støpsel i en kontakt med vekselstrøm på.

KAPITTEL 7

Vedlikehold og feilsøking (se fig. 2 side 91)

**FARE - RISIKO FOR ELEKTRISK STØT**

Før enhver vedlikeholdsoperasjon utføres, må pumpen frakobles det elektriske anlegget.

Under normale forhold har ikke de elektriske pumpene i serien Pentair COMPAC behov for vedlikehold. Man kan få behov for å rengjøre de hydrauliske delene eller å skifte ut rotoren.

RENGJØRING AV DE HYDRAULISKE DELENE

Demonter innsugingsfilteret (Fig. 2 ref. A) ved å ta av skruene (Fig. 2 ref. B).

Rengjør rotoren (Fig. 2 ref. C) og kammeret (Fig. 2 ref. D).

Sett innsugingsfilteret tilbake på plass (Fig. 2 ref. A) ved å stramme skruene (Fig. 2 ref. B). Kontroller at o-ringen (Fig. 2 ref. E) sitter på riktig plass (Fig. 1 ref. E).

RENGJØRING AV FLOTTØREN

Demonter innsugingsfilteret (Fig. 2 ref. A) ved å ta av skruene (Fig. 2 ref. B). Fjern gummidelen (Fig. 2 ref. F) ved å holde på lederstangen (Fig. 2 ref. G). Fjern flottøren.

Rengjør flottøren (Fig. 2 ref. H) og kammeret (Fig. 2 ref. I).

Sett flottøren inn i lederstangen (G). Pass på at den settes inn riktig vei (den kjegleformede delen skal peke oppover).

Sett tilbake gummidelen (Fig. 2 ref. F) på tuppen av lederstangen.

Sett tilbake innsugingsfilteret (Fig. 2 ref. A) ved å stramme skruene (Fig. 2 ref. B). Pass på at o-ringen (Fig. 2 ref. E) sitter riktig (Fig. 1 ref. E).

HVORDAN BEVARE OG LAGRE PUMPEN

Sett pumpen på et tørt sted hvor den ikke kan fryse.

Dersom det forekommer skader på pumpen fordi kunden har gjort noe feil under rengjøringen, er Pentair Pumps S.p.A. ikke ansvarlig for denne skaden. Det anbefales at du kontakter et autorisert serviceverksted.

PROBLEM	MULIG ARSAK	LØSNING
1) PUMPEN DISTRIBUTERER IKKE VANN, MOTOREN DREIER IKKE	1) Ingen strømtilførsel.	
	2) Støpselet er ikke satt i.	2) Sjekk om det er strøm tilstede og sett i støpselet.
	3) Sikkerhetsbryteren for jording er utløst.	3) Aktiver jordingsbryteren. Dersom den fremdeles utløses, kontakt en spesialutdannet elektriker.
	4) Rotoren er blokkert.	4) Kontakt kundeservice for assistanse.
	5) Motoren eller kondensatoren er ødelagt.	5) Kontakt kundeservice for assistanse.
2) DET STRØMMER IKKE VANN FRA PUMPEN, ROTOREN DREIER	1) Innsugingsristen er tiltettet.	1) Rengjør risten.
	2) Tilbakeslagsventilen er blokkert.	2) Rengjør eller skift ut ventilen.
	3) Det er luft i rotorenheten (luftbobler)	3) Foreta et visst antall startforsøk slik at all luft slippes ut.
	4) Vannivået er under startnivå.	4) Fyll vann i pumpen gjennom den universelle raskkoplingen.
3) DET STRØMMER BARE LITT VANN FRA PUMPEN	1) Innsugingsristen er delvis tiltettet.	1) Rengjør risten.
	2) Rørene er tiltettet.	2) Fjern det som tetter rørene.
	3) Rotoren er slitt.	3) Kontakt kundeservice for assistanse.
4) PUMPEN FUNGERER UJEVNT	1) Fremmedlegemer hindrer rotoren i å dreie fritt.	1) Fjern fremmedlegemene.
	2) Væsketemperaturen er for høy.	
	3) Spenningen ligger utenfor toleransefeltet.	3) Tilfør pumpen den spenningen som er angitt på merkeplaten.
	4) Væsken er for tykk.	4) Tynn ut væsken som pumpes.
5) PUMPEN STARTER IKKE ELLER STANSER IKKE I AUTOMATISK MÅTE	5) Det er feil på motoren.	5) Kontakt kundeservice for assistanse.
	1) Pumpen står ikke loddrett.	1) Plasser pumpen slik at den står rett.
	2) Den integrerte flottørbryteren er blokkert.	2) Rengjør flottørbryteren.

Dersom feilen ikke er fjernet etter at man har gjort det som er beskrevet ovenfor, må man kontakte forhandleren (kundeforhandleren).

Det är tillrådligt att ägna några minuters noggrann läsning åt följande bruksanvisning innan man startar maskinen. Tack!

INNEHÅLLSFÖRTECKNING

KAPITEL	BESKRIVNING	SIDA
1	SÄKERHETS NORMER	81
2	ANVÄNDNINGSBEGRENSNINGAR	82
3	TEKNISKA VÄRDEN	83
4	INSTALLERING	84
5	ELEKTRISK ANSLUTNING	85
6	IGÅNGSÄTTNING	86
7	UNDERHÅLL OCH FELSÖKNING	87
-	FIGURER	145

IDENTIFIERING AV SÄKERHETS-SYMBOLERNA

Säkerhetsföreskrifter.

Beakta särskild försiktighet till följande symboler.



FARA - RISK FÖR ELEKTRISKA URLADDNINGAR

Olämplig användning kan leda till elektrisk stöt.



FARE

Olämplig användning kan försäkra stora risker för personer och egendom.



VARNING

Olämplig användning kan orsaka skada på pump eller installation.

KAPITEL 1 SÄKERHETS NORMER

Innan installeringen ska man noga läsa igenom handbokens innehåll.

De skador som uppstår p.g.a. bristande respekt av föreskrivna anvisningar täcks inte av garantin.

Vid köptillfället bör man kontrollera att pumpen inte har fått några skador under transporten. Om så är fallet bör man genast underrätta försäljaren inom 8 dagar efter köpet.

Håll apparaten på säkert avstånd från barn under 16 år.

Flytta inte pumpen med hjälp av sladden och använd inte sladden för att dra ut kontakten ur väggen.

Innan varje användning kontrollera alltid att pumpen är i gott skick (framförallt försörjningssladd och stickpropp). Om pumpen är skadad ska den inte användas.

I händelse av skador låt endast specialiserad kundservice kontrollera pumpen.

Man ska försäkra sig om att spänningen och frekvensen på skylten sammanfaller med det tillgängliga anslutningsnätets. Försäkra er om att elektriska anslutningar befinner sig på ställen skyddade för vågor.

Försäkra dig om att vattennivån inte är under minimal startnivå anvisad i "Tekniska Data". Innan den sätts i funktion, försäkra dig om att utloppsroret är fritt.

Elförsörjnings- och förlängning-kablar måste ha en lägre sektion än H05 RN-F. Stickproppen och anslutningarna måste vara vattenskyddade. Eventuella förlängningar bör vara enligt normerna DIN VDE 0620. Av säkerhets skäl bör

alltid pumpen vara ansluten till en automatisk säkerhets-strömbrytare (FI) med nominal strömdispersion på ≤ 30 mA, enligt normerna DIN VDE 0100-702 och 0100-738. Vänd er till en pålitlig elektriker.

I Österrike, i överensstämmelse med normen OVE B/EN 60555 del 1-3, bör pumpar för bassänger och dammar med fast anslutning vara försörjda med en isolerande OVE-godkänd transformator, där den nominella sekundärspänningen aldrig får överskrida 230V.

I Schweiz ska all elektrisk utrustning som används utomhus vara försedd med en automatisk säkerhetsströmbrytare.

Undvik all kontakt med vatten när pumpen är ansluten till elnätet.

Försäkra dig om att pumpen står på ett plant och stabilt underlag. Ställ inte pumpen direkt på stenar eller sand. Kontrollera att den står stabilt och vertikalt.

Undvik absolut att elpumpen går tom. Det kan skada den allvarligt.

Vid nersänkning av pumpen i vattnet, bör endast ett rep användas som sätts fast i handtaget. Skydda stickprop och försörjningssladd mot värme, olja och rörliga hörn.

Innan man utför vilken som helst typ av underhåll ska pumpen kopplas bort från elanslutningsnätet.



FARA

Personer med en reducerad fysisk, sensorisk eller mental kapacitet (inklusive barn) får inte använda apparaten. Detta gäller även personer som inte har nödvändiga erfarenheter och kunskaper, utom i de fall då de övervakas under användningen av apparaten av en person som ansvarar för deras säkerhet. Se till att barn aldrig leker med denna apparat.



VARNING

Förorening av vätska p.g.a. smörjmedelsläckage

KAPITTEL 2

ANVÄNDNINGSBEGRÄNSNINGAR



FARE - RISIKO FÖR ELEKTRISK STÖT

Pumpen är inte lämplig för att pumpa saltvatten eller vätskor som är eldfarliga, korrosiva, explosiva eller farliga.



ADVARSEL

Undvik, utan undantag, att använda elpumpen i torrläg.

Pumpen kan användas med rena vätskor, icke-frätande eller med suspension av partiklar med en max-diameter på 5 mm.

Sandkorn eller andra skavande substanser som kan förekomma i den pumpade vätskan kan skada pumpen och försämra dess prestationsförmågan.

Elpumparna i Pentair COMPAC-serien är ämnade för privat hushållsbruk och är lämpade för dränering av regnvatten, läckage-vatten eller för tömning av översvämmade lokaler, för förflyttning av rena vätskor eller lätt smutsiga, med pumpen totalt eller delvis nersänkt i vätskan.

KAPITTEL 3

Tekniska värden

TEKNISKA VÄRDEN	COMPAC 150	COMPAC 200
Nätspänning / Frekvens	110V ~ 50 Hz / 230V ~ 50 Hz	230 V ~ 50 Hz
Ingångseffekt	290 Watt / 300 Watt	650 Watt
Typ av skydd / Isoleringsklass	IP 68 / F	IP 68 / F
Utloppsmunstycke	41,90 mm (1"1/4 M)	41,90 mm (1"1/4 M)
Maxflöde	8.500 l/h	11.500 l/h
Maxprevalens	7 m	10 m
Maximalt nersänkingsdjup	7 m	7 m
Elförsörjningskabel	10 m H07 RN8-F (10 m H05 RNF_N1080031)	10 m H07 RN8-F
Vikt (elförsörjningskabeln utesluten)	3,6 Kg	4,8 Kg
Maxdimension för pumpade fasta partiklar	5 mm	5 mm
Max temperatur för pumpad vätska (i kontinuerlig drift)	40° C	40° C
Max antal igångsättningar i timmen (jämnt fördelade)	30	30
Minimal laddnings-nivå (A)*	15 mm	15 mm
Minimal inlopps-nivå (B)* (manuell funktion)	2 mm	2 mm
Startnivå (C)* (automatisk funktion)	140 mm	140 mm
Stoppnivå (D)* (automatisk funktion)	30 mm	30 mm

Ljudtrycksnivån (Lpa) motsvarar eller understiger 70 dB (A)

Ljudtrycksnivåer som uppmätts enligt normen EN 12639

(*) Dessa värden refererar till fig.1, sid. 91 - Värdena är uttryckta i millimeter.

De angivna maximala pump-prestationerna uppnås om pumpen används utan den backventil som den levereras med.

I utomhusfontäner, trädgårdsdammar och liknande arrangemang ska pumpen installeras med hjälp av en restströmsanordning (RCD) med en nominell restström för drift på max. 30 mA. Vid kontinuerlig användning i fiskdammar, måste pumpens packningar kontrolleras regelbundet var sjätte månad (vattnet innehåller frätande substanser). Kontrollera noga även den högsta tillåtna partikelstorleken för pumpen och tänk på att värna för att fiskarna inte blir uppsugna.

KAPITTEL 4

Installering (se Fig. 1-3)



FARE - RISIKO FÖR ELEKTRISK STÖT

Alla arbeten i samband med installeringen måste utföras då pumpen ännu inte är kopplad till elnätet.



FARE

För att undvika svåra personskador, är det absolut förbjudet att föra in händerna i pumpens inlopp, då pumpen är ansluten till elnätet.

Pentair COMPAC-pumparna är försedda med icke-retur-ventil för att förhindra tömning av utloppsröret och återflöde av vätska i motsatt riktning.

Vid fast installering med stela rör, underlättas rengörings- och underhållsarbetet om en snabbanslutning installeras på lämpligt ställe.

Uppsamlingsdammen bör vara tillräckligt stor för att rymma pumpen och tillåta minsta möjliga antalet igångsättningar per timme. (se Användningsbegränsningar - Tekniska värden).

För varje form av förflyttning eller uppflyttning av pumpen ska det härför avsedda handtaget användas.

Vid tillfälligt bruk rekommenderas att använda flexibla rör som ansluts till pumpen med hjälp av ett gummerat munstycke. För att sänka ner pumpen i vätskan, används ett rep som fixeras i handtaget.

Pumpar som används i dammar, sjöar, fontäner eller liknande platser måste vara försedda med en antishockskyddad strömbrytare. Det är tillrådligt att vända sig till en specialiserad elektriker.

ANSLUTNING AV UTLOPPSRÖR

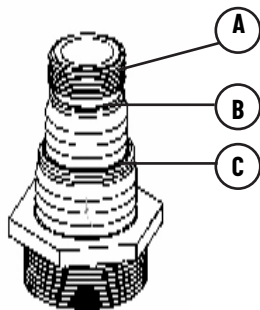

Anslutningen som följer med PENTAIR FLOTEC COMPAC-pumparna är lämplig för röret som används.

Om du vill ansluta ett gängat rör eller en 3/4"-snabbanslutning (19 mm), skruva på den direkt på den gängade delen (punkt a).

Om du har ett rör med \varnothing 25 mm (1"), så skär bort den del som inte är nödvändig (till punkt b).

Om du istället använder ett rör med \varnothing 32 mm (1 1/4"), så skär bort de delar som inte är nödvändiga (till punkt c).

1. Skär med en kniv bort den del som inte behövs på den universella anslutningen.

2. Skruva dit den universella anslutningen på pumpen.

3. Anslut röret till den universella anslutningen.

KAPITTEL 5

Elektrisk anslutning



ADVARSEL

Man ska försäkra sig om att spänningen och frekvensen på skylten sammanfaller med det tillgängliga anslutningsnätets.



FARE - RISIKO FOR ELEKTRISK STØT

Det är den ansvarige för installeringen som ska se till att eltilförselanläggningen är försedd med en lämplig jordad anläggning enligt de gällande reglerna.



FARE - RISIKO FOR ELEKTRISK STØT

Det behövs kontrolleras att el-tillförselanläggningen är utrustad med en differential strömbrytare med hög känslighet $\Delta \leq 30$ mA (DIN VDE 0100T739).



FARE - RISIKO FOR ELEKTRISK STØT

Elförsörjningskabeln får ersättas endast av kvalificerad personal.

JORDNING

Stickproppen på försörjningskabeln är försedd med en dubbel jordning. På så sätt sker jordningen automatiskt när kontakten sätts i.

ÖVERBELASTNINGSSKYDD

Pumparna i Pentair COMPAC -serien har ett överhettningsskydd inmonterat i motorn. Ifall pumpen blir överbelastad stannar den. När motorn kallnat startar den automatiskt. (För fel och relativa åtgärder se Felsökning Kap 7)

KAPITTEL 6

Igångsättning (se fig. 1 sid. 91)



ADVARSEL

Använd pumpen i prestationsfältet som finns på skylten.

SÄKERHETSFORESKRIFTER FÖR IGÅNGSÄTTNINGEN

Kontakten och anslutningarna måste vara skyddade från vattenskvätt.



FARE - RISIKO FÖR ELEKTRISK STÖT

Pumpen må ikke benyttes når det oppholder seg personer i vannet.

Den maximala uppsugningsnivån på 2 mm uppnås endast vid manuell funktion. Om nivån på vätskan som ska pumpas är under 20 mm, uppnås en maximal uppsugning till en restnivå av 2 mm snabbare genom att stanna och starta pumpen 2 eller 3 gånger.

AUTOMATISK FUNKTION:

Pentair COMPAC-pumparna är försedda med en integrerad flötes-strömbrytare. När vattnet når startnivån, startar flötes- strömbrytaren automatiskt pumpen.

När vattnet skjunker ner till stoppnivån, stannar den integrerade flötes-strömbrytaren pumpen.

1. Ställ frontspaken neråt mot "AUT" (se Fig. 1).
2. Ställ pumpen i en stabil och rak position, så att det integrerade flötet kan röra sig fritt.
3. För igångsättningen, sätt i pumpens stickpropp i en kontakt med växelström.

MANUELL FUNKTION:

Den integrerade flötes-strömbrytaren disaktiveras och pumpen fungerar på kontinuerligt vis:

1. Ställ frontspaken uppåt mot "MAN" (se Fig. 1).
2. För igångsättningen, sätt i pumpens stickpropp i en kontakt med växelström.

KAPITTEL 7

Underhåll och felsökning (se fig. 2 sid. 91)



FARE - RISIKO FÖR ELEKTRISK STÖT

Innan man utför vilken som helst typ av underhåll ska pumpen kopplas bort från elanslutningssnätet.

Elpumparna i serien Pentair COMPAC har under normala förhållanden inte behov av något underhåll. Det kan vara nödvändigt att rengöra de hydrauliska delarna eller byta ut turbinen.

RENGÖRING AV DE HYDRAULISKA DELARNA

Montera bort inloppsfiltret (Fig. 2 hänv. A) genom att ta bort skruvarna (Fig. 2 hänv. B).

Rengör turbinen (Fig. 2 hänv. C) och dess kammare (Fig. 2 hänv. D).

Montera dit inloppsfiltret (Fig. 2 hänv. A) genom att skruva dit skruvarna (Fig. 2 hänv. B) och att noga se till att Orings- packningarna (Fig. 2 hänv. E) sitter korrekt på plats (Fig. 1 hänv. E).

RENGÖRING AV FLÖTET

Montera bort inloppsfiltret (Fig. 2 hänv. A) genom att ta bort skruvarna (Fig. 2 hänv. B) Tag bort gummi-stoppen (Fig.

2 hänv. F) medan staven hålls på plats (Fig. 2 hänv. G). Tag bort flötet

Rengör flötet (Fig. 2 hänv. H) och dess kammare (Fig. 2 hänv. I)

Sätt in flötet i staven (G) och se till att den kommer i rätt riktning (den koniska delen uppåt)

Sätt dit gummi-stoppen (Fig. 2 hänv. F) på utkanten av staven.

Montera dit inloppsfiltret (Fig. 2 hänv. A) genom att skruva dit skruvarna (Fig. 2 hänv. B) och att noga se till att Orings- packningarna (Fig. 2 hänv. E) sitter korrekt på plats (Fig. 1 hänv. E).

FÖRVARINGSSÄTT AV PUMPEN

Ställ pumpen på ett torrt ställe skyddad för köld.

Om det uppkommer funktionsfel av pumpen p g a rengöring som gjorts på ett felaktigt sätt av kunden, så avsäger sig Pentair Pumps S.p.A. allt ansvar. Vi råder dig till att anlita en auktoriserad kundservice.

FEL	MÖJLIG ORSAK	ATGÄRD
1) PUMPEN FÖRSÖRJER INTE MED VATTEN, MOTORN SNURRAR INTE	1) Brist på elektrisk energi.	
	2) Stickproppen inte ordentligt instucken i kontakten.	2) Kontrollera att det finns elektricitet och stick i kontakten ordentligt.
	3) Antishockskyddet utlöst.	3) Nollställ antishockskyddet. Ifall det åter utlöses, vänd er till en specialiserad elektriker
	4) Turbin blockerad.	4) Kontakta kundservice.
	5) Motor eller kondensator skadad	5) Kontakta kundservice.
2) MOTORN GÅR MEN PUMPAR INTE UT VATTEN	1) Inloppsgrill igentäppt.	1) Rengör grillen.
	2) Klaffventil blockerad.	2) Rengör eller byt ut ventilen.
	3) Luft i turbintrumman (luftbubblor).	3) Upprepa ett antal starter så att all luft kommer ut.
	4) Vattennivån är under startnivån.	4) Fyll på pumpen med vatten genom den universella snabbanslutningen.
3) PUMPEN PUMPAR UT MINSKAD VATTENMÄNGD	1) Inloppsgrill delvis igentäppt	1) Rengör grillen.
	2) Rörsystemet igentäppt.	2) Avlägsna blockeringar.
	3) Turbinen utslitet.	3) Kontakta kundservice.
4) INTERMITTENT DRIFT	1) Fasta partiklar förhindrar turbinen från att röra sig fritt.	1) Avlägsna främmande partiklar.
	2) För hög vätsketemperatur.	
	3) Spänning utanför toleransgränsen.	3) Försörj pumpen enligt indikationerna på bricken.
	4) Vätska för tjock.	4) Späd ut den pumpade vätskan.
	5) Motorn sönder.	5) Kontakta kundservice.
5) PUMPEN STARTAR INTE ELLER STANNAR INTE AUTOMATISKT	1) Pumpen står inte vertikalt.	1) Ställ pumpen på ett sätt att den förblir rak.
	2) Den integrerade flötesströmbrytaren är blockerad.	2) Rengör flötesströmbrytaren.

Om felet kvarstår efter att ha utfört dessa procedurer, måste man vända sig till återförsäljaren (kundservice).

Αγαπητή αγοράστρια,

Αγαπητέ αγοραστή Συγχαρητήρια για την αγορά αυτού του προϊόντος της μάρκας PENTAIR FLOTEC. Όπως όλα τα προϊόντα της PENTAIR FLOTEC έτσι κι αυτό, δημιουργήθηκε βάση των πιο σύγχρονων τεχνικών προδιαγραφών και κατασκευάστηκε με τη χρήση των πιο αξιόπιστων και μοντέρνων ηλεκτρικών / ηλεκτρονικών ανταλλακτικών. Παρακαλούμε αφιερώστε μερικά λεπτά, πριν θέσετε σε λειτουργία αυτή τη συσκευή για να διαβάσετε προσεκτικά τις οδηγίες χρήσης. Ευχαριστούμε!

ΠΕΡΙΕΧΟΜΕΝΑ

ΡΑΖΔΕΛ	ΟΠΙΣΑΝΗΕ	ΣΤΡΑΝΗΙΖΑ
1	ΑΝΟΝΕΣ ΑΣΦΑΛΕΙΑΣ	89
2	ΠΕΡΙΟΡΙΣΜΟΙ ΣΤΗΝ ΧΡΗΣΗ	90
3	ΤΕΧΝΙΚΑ ΣΤΟΙΧΕΙΑ	91
4	ΕΓΚΑΤΑΣΤΑΣΗ	92
5	ΗΛΕΚΤΡΙΚΗ ΣΥΝΔΕΣΗ	93
6	ΛΕΙΤΟΥΡΓΙΑ	94
7	ΣΥΝΤΗΡΗΣΗ ΚΑΙ ΑΝΕΥΡΕΣΗ ΒΛΑΒΩΝ	95
-	ΣΧΕΔΙΑ	145

Αναγνώριση συμβόλων ασφαλείας

Προειδοποίηση σχετικά με την ασφάλεια ατόμων και πραγμάτων.

Δώστε ιδιαίτερη προσοχή στις διατυπώσεις που αναγράφονται με την εξής συμβολογία.



ΙΝΔΥΝΟΣ - ινδονος ηλεκτρικών εκφορτίσεων

Προειδοποιεί ότι η ελλειπής εφαρμογή αυτού του συμβόλου προκαλεί σοβαρό κίνδυνο ηλεκτρικής εκφόρτισης.



ΙΝΔΥΝΟΣ

Προειδοποιεί ότι η ελλειπής τήρηση αυτού του συμβόλου θέτει σε μεγάλο κίνδυνο άτομα ή και πράγματα.



ΠΡΟΕΙΔΟΠΟΙΗΣΗ

Προειδοποιεί ότι η ελλειπής τήρηση των κανονισμών προκαλεί κίνδυνο βλάβης στην αντλία και/ή στην εγκατάσταση.

ΡΑΖΔΕΛ 1

ΑΝΟΝΕΣ ΑΣΦΑΛΕΙΑΣ

Πριν ποχωρήσετε στην εγκατάσταση, διαβάστε προσεκτικά τις οδηγίες αυτού του εγχειριδίου.

Οι βλάβες που προκαλούνται από την ελλειπή τήρηση των οδηγιών που έχουν παραχωρηθεί, δεν θα καλυφθούν από την εγγύηση. ατά την διάρκεια της αγοράς βεβαιωθείτε ότι στην αντλία δεν έχουν προκληθεί ζημιές από την μεταφοράς, αν ναι, ειδοποιήστε αμέσως τον πωλητή, μέσα και όχι πάνω από 8 ημέρες από την ημερομηνία της αγοράς. ρατήστε την συσκευή μακριά από παιδιά ηλικίας κάτω των 16 χρονών. Μην μετακινήται την αντλία τραβώντας την από τον αγωγό και μην χρησιμοποιείται τον αγωγό για να βγάλετε το βύσμα από την ηλεκτρική πρίζα Πριν από την χρήση κάνετε έναν οπτικό έλεγχο (κυρίως οι αγωγοί τροφοδοσίας δικτύου και το βύσμα). Αν η αντλία έχει βλάβη δεν πρέπει να χρησιμοποιείται. Σε περίπτωση βλαβών ζητήστε έναν έλεγχο αποκλειστικά από ένα εξειδικευμένο τεχνικό κέντρο. Βεβαιωθείτε ότι η τάση και η συχνότητα της πινακίδος ανταποκρίνονται με αυτές του δικτύου τροφοδοσίας. Βεβαιωθείται αν οι ηλεκτρικές συνδέσεις είναι τοποθετημένες σε σίγουρα μέρη όσον αφορά τις πλημμύρες. Βεβαιωθείτε ότι το επίπεδο νερού δεν είναι χαμηλότερο από το ελάχιστο επίπεδο

εκκίνησης των 'Τεχνικών στοιχείων'. Πριν από την χρήση βεβαιωθείτε αν ο αγωγός παροχής είναι ελεύθερος. Οι προεκτάσεις που ενδέχεται να χρησιμοποιηθούν πρέπει να συμμορφώνονται με τους εθνικούς κανονισμούς. Για λόγους ασφαλείας η αντλία πρέπει να είναι πάντα συνδεδεμένη σε ένα αυτόματο διακοπή ασφαλείας (FI) με ονομαστική αξία απώλειας ≤ 30 mA, σύμφωνα με τις οδηγίες του DIN VDE 0100-702 και 0100-738. Απευθυνθείτε σε έναν ηλεκτρολόγο της εμπιστοσύνης σας. Στην Αυστρία, σύμφωνα με το OVE B/EN 60555 μέρος 1-3, οι αντλίες για πισίνες και λιμνούλες με μόνιμη σύνδεση πρέπει να τροφοδοτούνται με μονωτικό μετασχηματιστή που έχει ελεγχθεί OVE, και όπου η ελάχιστη δευτερεύουσα τάση δεν πρέπει ποτέ να ξεπερνάει τα 230V. Στην Ελβετία όλες οι εγκαταστάσεις με ηλεκτρική τροφοδοσία που χρησιμοποιούνται στο εξωτερικό περιβάλλον πρέπει να είναι συνδεδεμένες με έναν αυτόματο διακοπή ασφαλείας. "Όταν η αντλία είναι συνδεδεμένη με το δίκτυο ύδρευσης, αποφύγετε οποιαδήποτε επαφή με το νερό. Βεβαιωθείτε αν η αντλία είναι τοποθετημένη πάνω σε μια επίπεδη και σταθερή επιφάνεια. Μην τοποθετείται την αντλία απ'ευθείας σε πέτρες ή σε άμμο. Βεβαιωθείτε να βρίσκει σε επιφάνεια σταθερή και κάθετη. Αποφύγετε κατηγορηματικά την στεγνή λειτουργία της ηλεκτραντλίας, μπορεί να προκαλέσει σοβαρές ζημιές. Για τη βύθιση της αντλίας, χρησιμοποιήστε αποκλειστικά ένα σχοινί που θα πρέπει να το σταθεροποιήσετε στην λαβή. Προστατέψτε το βύσμα και τους αγωγούς τροφοδοσίας δικτύου από την θερμοκρασία, τα λάδια, και από μυτερές γωνίες. Πριν προβείτε σε οποιαδήποτε ενέργεια συντήρησης, αποσυνδέστε την αντλία εκφορτίσεων από το δίκτυο της τροφοδοσίας ηλεκτρικού ρεύματος.



ΙΝΔΥΝΟΣ

Δεν προβλέπεται η χρήση αυτού του μηχανήματος από άτομα (συμπεριλαμβανομένων των παιδιών) με ικανότητες αντίληψης, πνευματικές ή φυσικές, μειωμένες, ή που δεν διαθέτουν εμπειρία και γνώση, εκτός της περίπτωσης που επιτηρούνται και εκπαιδεύονται στην χρήση του μηχανήματος από άτομο υπεύθυνο για την ασφάλεια τους. Είναι απαραίτητο να ελέγχετε ώστε τα παιδιά να μην παίζουν με το μηχάνημα.



ΠΡΟΕΙΔΟΠΟΙΗΣΗ

Πιθανή επιμόλυνση του υγρού λόγω διαρροής λιπαντικών

РАЗДЕЛ 2 ΠΕΡΙΟΡΙΣΜΟΙ ΣΤΗΝ ΧΡΗΣΗ



ΙΝΔΥΝΟΣ - ινδυνος ηλεκτρικών εκφορτίσεων

Η αντλία δεν είναι κατάλληλη για την άντληση αλμυρού νερού, έφλεκτων, διαβρωτικών, εκρηκτικών ή επικίνδυνων υγρών.



ΠΡΟΕΙΔΟΠΟΙΗΣΗ

Η αντλία μπορεί να χρησιμοποιηθεί για καθαρά υγρά ή με αιωρούμενα σωματίδια με διάμετρο max έως 5 χιλ.

Η άμμος ή αλλά λειαντικά στοιχεία που υπ'άρχουν στο αντλιόμενο υγρό προκαλούν φθορά στην αντλία και μειώνουν τις επιδόσεις.

Οι ηλεκτραντλίες της σειράς PENTAIR FLOTEC COMPAC είναι προορισμένες για ιδιωτική χρήση σε οικογενειακούς χώρους και είναι κατάλληλες για την αποχέτευση νερών βροχής, για την διεύθυνση νερών και για την άμεση εκκένωση πλημμυρισμένων χώρων, για την μετάγχιση καθαρών υγρών ή λίγο λερωμένων, με την αντλία που θα πρέπει να είναι τελείων ή εν μέρει βυθισμένη.

РАЗДЕЛ 3

ΤΕΧΝΙΚΑ ΣΤΟΙΧΕΙΑ

ΤΕΧΝΙΚΑ ΣΤΟΙΧΕΙΑ	COMPAC 150	COMPAC 200
Τάση δικτύου / Συχνότητα	110V ~ 50 Hz / 230V ~ 50 Hz	230 V ~ 50 Hz
Απορροφητική ισχύς	290 Watt / 300 Watt	650 Watt
Είδος προστασίας / Κατηγορία μόνωσης	IP 68 / F	IP 68 / F
Σύνδεσμος παροχής	41,90 mm (1"1/4 M)	41,90 mm (1"1/4 M)
Ανώτατη ροή	8.500 l/h	11.500 l/h
Ανώτατη υπερίσχυση	7 m	10 m
Μέγιστο βάθος βύθισης	7 m	7 m
Αγωγός τροφοδοσίας	10 m H07 RN8-F (10 m H05 RNF_N1080031)	10 m H07 RN8-F
Βάρος (απόκλιση αγωγού τροφοδοσίας)	3,6 Kg	4,8 Kg
Ανώτερη διάσταση στερεών αντλούμενων σωμάτων	5 mm	5 mm
Ανώτερη θερμοκρασία αντλιζόμενου υγρού σε συνεχή χρήση	40° C	40° C
Ανώτερος αριθμός εκκινήσεων ανά ώρα, διανεμημένα ομοιόμορφα	30	30
Ελάχιστο επίπεδο γεμίματος (A)*	15 mm	15 mm
Ελάχιστο επίπεδο αναρρόφησης (B)* (λειτουργία δια χειρός)	2 mm	2 mm
Επίπεδο ένωσης (C)* (αυτόματη λειτουργία)	140 mm	140 mm
Επίπεδο σταματήματος (D)* (αυτόματη λειτουργία)	30 mm	30 mm

στάθμη πίεσης θορύβου (L_{pa}) ίση ή μικρότερη με 70 dB(A)
μετρημένες τιμές στάθμης θορύβου σύμφωνες με τον κανονισμό EN 12639

(*) Αυτά τα στοιχεία αναφέρονται στο σχ. 1, Σελ. 91 – Τα μέτρα είναι σε χιλιοστά.

Οι επιδόσεις μέγιστης παροχής που αναφέρονται μπορούν να επιτευχθούν αν η αντλία χρησιμοποιείται χωρίς την βαλβίδα κράτησης με την οποία παραχωρείτε.

Στα εξωτερικά συντριβάνια, στις τεχνητές λίμνες κήπου και σε παρόμοιες κατασκευές, η αντλία πρέπει να εγκατασταθεί σε συνδυασμό με μια συσκευή ρεύματος διαρροής (RCD) με μέγιστη τιμή λειτουργίας ρεύματος διαρροής τα 30 mA. Σε περίπτωση συνεχώμενης χρήσης σε λίμνη με φάρια, οι τσιμούχες της αντλίας πρέπει να ελεγχονται σε τακτικά διαλείμματα 6 μηνών (νερά που περιέχουν επιθετικά στοιχεία). Παρακαλείσθε να δώσετε προσοχή και στην μέγιστη διάσταση της κοκκομετρίας επιτρεπόμενη από την αντλία και παρακαλείσθε να πάρετε μέτρα ασφαλείας κατά την περίπτωση αναρρόφησης φαριών.

РАЗДЕЛ 4 ΕΓΚΑΤΑΣΤΑΣΗ (ΒΛ. ΣΧ. 1-3)



ΙΝΔΥΝΟΣ - ινδυνος ηλεκτρικών εκφορτίσεων

Όλες οι ενέργειες που έχουν σχέση με την εγκατάσταση πρέπει να πραγματοποιηθούν με την αντλία αποσυνδεδεμένη από το δίκτυο τροφοδοσίας. Οι αντλίες αυτής της σειράς δεν είναι κατάλληλες για χρήση σε πισίνες και για τις σχετικές με αυτές εργασίες καθαρισμού και συντήρησης.



ΙΝΔΥΝΟΣ

Για την αποφυγή σοβαρών ζημιών σε άτομα, απαγορεύεται ρητά η είσοδος χεριών στο στόμιο της αντλίας, αν η αντλία είναι συνδεδεμένη με το δίκτυο ηλεκτρικού ρεύματος.

Οι αντλίες PENTAIR FLOTEC COMPAC παραχωρούνται μαζί με την βαλβίδα χωρίς επιστροφή για την αποφυγή της εκκένωσης του αγωγού παροχής και της ροής του υγρού στο εσωτερικό.

Σε περίπτωση σταθερής εγκατάστασης με αλύγιτους αγωγούς, η εγκατάσταση μιας ένωσης με γρήγορο κλείσιμο, τοποθετημένο στην πιο βολική θέση, διευκολύνει τις ενέργειες καθαρισμού και συντήρησης.

Οι διαστάσεις του πηγαδιού συγκέντρωσης πρέπει να είναι τέτοιες ώστε να επιτρέπουν την τοποθέτηση της αντλίας στο εσωτερικό και τον ελάχιστο αριθμό εκκινήσεων ανά ώρα. (βλέπε Περιορισμοί στην Χρήση - Τεχνικά στοιχεία). Για οποιαδήποτε ενέργεια μετακίνησης ή ανύψωσης της αντλίας χρησιμοποιήστε την κατάλληλη χειρολαβή. Σε περίπτωση προσωρινής χρήσης συμβουλεύουμε την χρήση εύκαμπτου αγωγού που συνδέετε στην αντλία δια μέσου μια σύνδεσης από ελαστικό. Για το βύθισμα της αντλίας, χρησιμοποιήστε ένα σχοινί που θα δέσετε στην χειρολαβή. Οι αντλίες που χρησιμοποιούνται σε γούρνες, λιμνούλες ή παρόμοια μέρη ή κοντά σε αυτά τα μέρη, πρέπει να είναι εφοδιασμένες με έναν διακόπτη προστασίας με ονομαστικό ρεύμα. Παρακαλείσθαι να απευθυνθείται στον εξειδικευμένο ηλεκτρολόγο της εμπιστοσύνης σας.

Σύνδεση του αγωγού παροχής

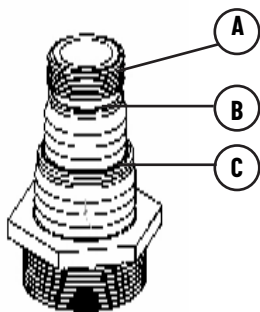

Η σύνδεση με την οποία είναι εφοδιασμένη η αντλία PENTAIR FLOTEC COMPAC μπορεί να προσαρμοσθεί στις διαστάσεις του αγωγού που χρησιμοποιείται.

Αν θέλετε να συνδέσετε έναν βιδωτό αγωγό ή έναν αγωγό με υποδοχή 3/4" (19 mm), βιδώστε τον απ' ευθείας πάνω στο σπείρωμα (σημείο a).

Αν έχετε έναν αγωγό Ø 25 mm (1"), κόψτε το κομμάτι που δεν είναι απαραίτητο (μέχρι το σημείο b).

Αν αντίθετα χρησιμοποιείται έναν αγωγό Ø 32 mm (1 1/4"), κόψτε τα σημεία που δεν είναι απαραίτητα (μέχρι το σημείο c).

1. Απομακρύνεται από την γενική σύνδεση το μέρος που δεν πρέπει να χρησιμοποιηθεί κόβοντας το με ένα μαχαίρι.

2. Βιδώστε την γενική σύνδεση πάνω στην αντλία.

3. Συνδέστε τον αγωγό στην γενική σύνδεση.

РАЗДЕЛ 5 ΗΛΕΚΤΡΙΚΗ ΣΥΝΔΕΣΗ



ΙΝΔΥΝΟΣ

Βεβαιωθείτε ότι η τάση και η συχνότητα της πινακίδος ανταποκρίνονται με αυτές του δικτύου τροφοδοσίας.



ΙΝΔΥΝΟΣ - ινδυνος ηλεκτρικών εκφορτίσεων

Ο τεχνικός της εγκατάστασης θα φροντίσει να εξακριβώσει αν στην εγκατάσταση ηλεκτρικής τροφοδοσίας υπάρχει μια αποτελεσματική γείωση που ανταποκρίνεται στους υπάρχοντες κανονισμούς.



ΙΝΔΥΝΟΣ - ινδυνος ηλεκτρικών εκφορτίσεων

Πρέπει να εξακριβωθεί αν η εγκατάσταση τροφοδοσίας ηλεκτρικού ρεύματος είναι εφοδιασμένη με έναν διαφορικό διακόπτη υψηλής ευαισθησίας $D \leq 30 \text{ mA}$ (DIN VDE 0100T739).



ΙΝΔΥΝΟΣ - ινδυνος ηλεκτρικών εκφορτίσεων

Ο αγωγός τροφοδοσίας δικτύου μπορεί να αντικατασταθεί μόνο από εξειδικευμένο προσωπικό.

Γείωση

Το βύσμα του αγωγού τροφοδοσίας είναι εφοδιασμένο με διπλή επαφή γείωσης. Με αυτόν τον τρόπο η γείωση επιτυγχάνεται βάζοντας την πρίζα.

Προστασία από υπερφόρτιση

Η αντλία της σειράς PENTAIR FLOTEC COMPAC έχουν μια ενσωματωμένη θερμική προστασία μηχανής. Σε περίπτωση υπερφόρτισης η αντλία ακινητοποιείται. Μετά την ψύξη η μηχανή μπαίνει αυτόματα σε εκκίνηση. (Για αιτίες και σχετικές λύσεις βλέπε ανεύρεση βλαβών σημείο 7)

РАЗДЕЛ 6

ΛΕΙΤΟΥΡΓΙΑ (ΒΛΕΠΕ ΣΧ. 1 ΣΕΛ 91)



ΙΝΔΥΝΟΣ

Χρησιμοποιήστε την αντλία στο πεδίο χρήσης που αναφέρεται στην πινακίδα.

Ενδείξεις ασφαλείας για την λειτουργία

Το βύσμα και οι συνδέσεις πρέπει να είναι προστατευμένοι από εκτοξεύσεις νερού.



ΙΝΔΥΝΟΣ - ινδυνος ηλεκτρικών εκφορτίσεων

Η αντλία δεν πρέπει να χρησιμοποιείται μέσα σε πισίνες, στέρνες, κ.λπ. όταν βρίσκονται άνθρωποι μέσα στο νερό

Το επίπεδο της μέγιστης αναρρόφησης 2 mm επιτυγχάνεται μόνο όταν η λειτουργία είναι δια χειρός. Αν το επίπεδο του υγρού που πρέπει να αναρροφηθεί είναι κατώτερο από 20 mm, η μέγιστη αναρρόφηση σε ένα υπολειπόμενο 2 mm επιτυγχάνεται πιο γρήγορα ενεργοποιώντας και σταματώντας 2 ή 3 φορές.

Αυτόματη λειτουργία

Οι αντλίες PENTAIR FLOTEC COMPAC είναι εφοδιασμένες με έναν διακόπτη με ενσωματωμένο πλωτήρα. Όταν το νερό φθάσει το επίπεδο εκκίνησης, ο διακόπτης με τον ενσωματωμένο πλωτήρα βάζει αυτόματα σε εκκίνηση την αντλία. Όταν το νερό πέφτει στο σημείο σταματήματος, ο διακόπτης με τον ενσωματωμένο πλωτήρα απενεργοποιεί την αντλία.

1. ΤΟΠΟΘΕΤΗΣΤΕ ΤΗΝ ΕΜΠΡΟΣΘΙΑ ΛΑΒΗ ΠΡΟΣ ΤΑ ΚΑΤΩ ΣΤΗΝ ΘΕΣΗ "ΑΥΤ" (ΒΛΕΠΕ ΣΧ. 1).

2. ΤΟΠΟΘΕΤΗΣΤΕ ΤΗΝ ΑΝΤΛΙΑ ΣΕ ΣΤΑΘΕΡΗ ΚΑΙ ΕΥΘΕΙΑ ΘΕΣΗ, ΜΕ ΤΕΤΟΙΟΝ ΤΡΟΠΟ ΩΣΤΕ Ο ΕΝΣΩΜΑΤΩΜΕΝΟΣ ΠΛΩΤΗΡΑΣ ΝΑ ΜΠΟΡΕΙ ΝΑ ΚΙΝΕΙΤΑΙ ΕΛΕΥΘΕΡΑ.

3. ΓΙΑ ΤΗΝ ΛΕΙΤΟΥΡΓΙΑ ΒΑΛΤΕ ΤΟ ΒΥΣΜΑ ΤΗΣ ΑΝΤΛΙΑΣ ΣΕ ΜΙΑ ΠΡΙΖΑ ΜΕ ΕΝΑΛΛΑΚΤΙΚΟ ΡΕΥΜΑ.

Λειτουργία δια χειρός

Ο διακόπτης με τον ενσωματωμένο πλωτήρα απενεργοποιείται και η αντλία λειτουργεί με συνεχή τρόπο

1. Τοποθετείστε την μπροστινή λαβή προς τα επάνω, στην "MAN" (βλέπε Σχ. 1).

2. Για την λειτουργία βάλτε το βύσμα της αντλίας σε μια πρίζα με εναλλακτικό ρεύμα.

РАЗДЕЛ 7 ΣΥΝΤΗΡΗΣΗ ΚΑΙ ΑΝΕΥΡΕΣΗ ΒΛΑΒΩΝ



ΙΝΔΥΝΟΣ - ινδυνος ηλεκτρικών εκφορτίσεων

Πριν προβείται σε οποιαδήποτε ενέργεια συντήρησης, αποσυνδέστε την αντλία εκφορτίσεων από το δίκτυο της τροφοδοσίας ηλεκτρικο ρεύματος.

Σε κανονικές συνθήκες οι ηλεκτροαντλίες της σειράς PENTAIR FLOTEC COMPAC δεν έχουν ανάγκη από συντήρηση. Μπορεί να καθισθεί απαραίτητος ο καθαρισμός των υδραυλικών μερών ή η αντικατάσταση των στροφώνων.

αθαρσιμός των υδραυλικών μερών

Αποσυνδέστε το φίλτρο αναρρόφησης (Σχ.2 αν. Α) βγάζοντας τις βίδες (Σχ.2 αν. Β)

Πραγματοποιείστε την καθαριότητα του στροφέα (Σχ. 2 αν. C) και του εσωτερικού του (Σχ. 2 αν. D)

Τοποθετήστε ξανά το φίλτρο αναρρόφησης (Σχ. 2 αν. Α) βιδώνοντας τις βίδες (Σχ. 2 αν. Β) προσέχοντας να τοποθετηθεί η φλάντζα O-ring (Σχ. 2 αν. Ε) σωστά στην θέση (Σχ. 1 αν. Ε).

αθαρσιότητα του πλωτήρα

Αποσυναρμολογήστε το φίλτρο αναρρόφησης (Σχ. 2 αν. Α) βγάζοντας τις βίδες (Σχ. 2 αν. Β)

Απομακρύνεται το λαστιχένιο σταμάτημα (Σχ. 2 αν. F) κρατώντας τον άξονα (Σχ. 2 αν. G)

Απομακρύνεται τον πλωτήρα

Πραγματοποιήστε την καθαριότητα του πλωτήρα (Σχ. 2 αν. Η) και το εσωτερικό του (Σχ. 2 αν. Ι)

Τοποθετήστε τον πλωτήρα στον άξονα (G) προσέχοντας να τον τοποθετήστε προς την σωστή διεύθυνση (το κωνικό μέρος προς τα επάνω)

Τοποθετήστε το λαστιχένιο σταμάτημα (Σχ. 2 αν. F) στο άκρο του άξονα.

Τοποθετήστε ξανά το φίλτρο αναρρόφησης Fig. 2 αν. Α) βιδώνοντας τις βίδες (Σχ. 2 αν. Β) προσέχοντας να τοποθετηθεί η φλάντζα O-ring (Σχ. 2 αν. Ε) σωστά στην θέση (Σχ. 1 αν. Ε).

Τρόπος συντήρησης της αντλίας

Τοποθετήστε την αντλία σε στεγνό μέρος και προστατεύστε την από την παγωνιά.

Αν συμβεί κάποια βλάβη εξ αιτίας του καθαρισμού της αντλίας, η οποία μπορεί να πραγματοποιήθηκε με λάθος τρόπο από τον χειριστή η, PENTAIR FLOTEC αρνείται κάθε ευθύνη. Σας συμβουλεύουμε να απευθυνθείτε σε ένα Τεχνικό κέντρο.

ΗΕΙΣΠΡΑΒΝΟΤΗ	ΒΟΖΜΟΧΗΑ ΠΡΙΧΙΝΑ	ΡΑΖΡΕΗΗΗΕ
1) Η ηλεκταντλία δεν αντλεί νερο, η μηΧανη δεν γυριζει	1) Ελλειψη ηλεκτρικής ενέργειας.	
	2) Το βύζμα δεν έχει μπει καλά στην πρίζα.	2) Εξακρειβώστε την παρουσία ρεύματος και τοποθετήστε καλά το βύσμα.
	3) Επέμβαση διακόπτη ασφαλείας.	3) Επανεξοπλίστε τον διακόπτη ασφαλείας. Σε περίπτωση που θα επέμβει ξανά, απευθυνθείτε σε έναν εξειδικευμένο ηλεκτρολόγο.
	4) Μπλοκαρισμένος στροφέας.	4) Μπείτε σε επαφή με το κέντρο βοήθειας πελατών..
	5) Βλάβη στην μηχανή ή στον συμπυκνωτή.	5) Μπείτε σε επαφή με το κέντρο βοήθειας πελατών.
2) Η ΑΝΤΛΙΑ ΔΕΝ ΔΙΑΝΕΜΕΙ ΝΕΡΟ, Η ΜΗΧΑΝΗ ΓΥΡΙΖΕΙ	1) Φραγμένο πλέγμα αναρρόφησης.	1) αθαρίστε το πλέγμα.
	2) Μπλοκαρισμένη βαλβίδα μη επιστροφή	2) αθαρίστε ή αντικαταστήστε την βαλβίδα.
	3) Αέρας στο σώμα του στροφέα (φούσκες αέρα).	3) Επαναλάβετε έναν αριθμό εκκινήσεων για την αποβολή όλου του αέρα.
	4) Το επίπεδο του νερού είναι χαμηλότερο από το επίπεδο εκκίνησης.	4) γεμίστε με νερό την αντλία δια μέσου την τη γρήγορη γενική σύνδεση.
3) Η ΑΝΤΛΙΑ ΔΙΑΝΕΜΕΙ ΜΙΑ ΠΕΡΙΟΡΙΣΜΕΝΗ ΠΟΣΟΤΗΤΑ ΝΕΡΟΥ	1) Πλέγμα αναρρόφησης εν μέρη φραγμένο.	1) αθαρίστε το πλέγμα.
	2) Φραγμένος αγωγός.	2) Απομακρύνεται το φράξιμο.
	3) Φθαρμένος στροφέας.	3) Μπείτε σε επαφή με το κέντρο βοήθειας πελατών.
4) ΔΙΑ Ε ΟΜΕΝΗ ΛΕΙΤΟΥΡΓΙΑ	1) Στερεά σώματα εμποδίζουν την ελεύθερη περιστροφή του στροφέα.	1) Απομακρύνεται ξένα σώματα.
	2) Πολύ υψηλή θερμοκρασία υγρού.	
	3) Μη ανεκτή τάση	3) Τροφοδοτήστε την αντλία όπως επισημαίνεται στην πινακίδα
	4) Υγρό πολύ πυκτό.	4) Διαλύστε το αντλιώμενο νερό.
	5) Ελαττωματική μηχανή.	5) Μπείτε σε επαφή με το κέντρο βοήθειας πελατών.
5) Η ΑΝΤΛΙΑ ΔΕΝ ΜΠΑΙΝΕΙ ΣΕ Ε ΙΝΗΣΗ Η ΔΕΝ ΣΤΑΜΑΤΑΕΙ ΜΕ ΑΥΤΟΜΑΤΟ ΤΡΟΠΟ	1) Η αντλία δεν βρίσκεται σε κάθετη θέση.	1) Τοποθετήστε την αντλία με τέτοιο τρόπο ώστε να είναι όρθια.
	2) Ο διακόπτης με τον ενσωματωμένο πλωτήρα είναι μπλοκαρισμένος.	2) καθαρίστε τον διακόπτη με τον ενσωματωμένο πλωτήρα.

Αν μετά που έχετε πραγματοποιήσει αυτές τις ενέργειες η βλάβη δεν έχει εξαληφθεί είναι απαραίτητο να απευθυνθείται στον πωλητή σας (κέντρο βοήθειας πελατών).

Przed uruchomieniem urządzenia prosimy o poświęcenie kilku minut na uważne przeczytanie instrukcji użytkownika. Dziękujemy!

SPIS TREŚCI

ROZDZIAŁ	OPIS	STRONA
1	NORMY BEZPIECZEŃSTWA	97
2	OGRANICZENIA W ZASTOSOWANIU	98
3	DANE TECHNICZNE	99
4	INSTALOWANIE	100
5	PODLICZENIE ELEKTRYCZNE	101
6	URUCHOMIENIE	102
7	KONSERWACJA I WYKRYWANIE USTEREK	103
-	RYSUNKI	145

IDENTYFIKACJA SYMBOLI BEZPIECZEŃSTWA

Ostrzeżenia dla bezpieczeństwa osób i rzeczy.
Zwrócić uwagę na znaki z tym symbolem.



NIEBEZPIECZEŃSTWO – RYZYKO WYŁADOWAŃ ELEKTRYCZNYCH

Przestrzega brak obserwacji przynosi ryzyko wyładowań elektrycznych.



NIEBEZPIECZEŃSTWO

Przestrzega brak obserwacji ryzyko dla osób i rzeczy.ż



OSTRZEŻENIE

Przestrzega brak obserwacji ryzyko uszkodzenia silnika lub instalacji.

ROZDZIAŁ 1 NORMY BEZPIECZEŃSTWA

Przed przystąpieniem do instalowania urządzenia uważnie przeczytać niniejszą instrukcję.

Szkody spowodowane nieprzebrzeganiem podanych zaleceń nie będą podlegały gwarancji.

W momencie zakupu należy sprawdzić, czy pompa nie uległa uszkodzeniu podczas transportu. W przypadku występowania ewentualnych szkód, należy bezzwłocznie powiadomić punkt sprzedaży w nieprzekraczalnym terminie 8 dni od daty zakupu.

Przechowywać urządzenie w miejscach niedostępnych dla dzieci w wieku poniżej 16 lat.

Nie wolno przemieszczać pompy ciągnąc za kabel, ani też posługiwać się kablem w celu wyciągnięcia wtyczki z gniazdka. Przed rozpoczęciem użytkowania, zawsze poddać pompę kontroli wzrokowej (szczególnie kable zasilające z sieci i wtyczka). Jeżeli pompa jest uszkodzona nie wolno jej używać. W razie wystąpienia uszkodzeń należy spowodować skontrolowanie pompy wyłącznie przez wyspecjalizowany serwis obsługi. Upewnić się, że napięcie i częstotliwość na tabliczce znamionowej odpowiadają charakterystyce sieci zasilającej będącej w dyspozycji.

Upewnić się, że połączenia elektryczne znajdują się w miejscach, którym nie grozi zalewanie. Upewnić się czy poziom wody nie jest niższy od minimalnego poziomu rozruchu zamieszczonego w Danych technicznych. Przed przystąpieniem do użytkowania urządzenia sprawdzić czy przewód t3oczny jest drożny.

Elektryczne kable zasilające z sieci oraz przedz3ujające nie powinny mieć przekroju mniejszego niż kabel H05 RN-F.

Wtyczka i podzłczenia muszł byæ zabezpieczone przed spryskiwaniem wodł. Ewentualnie stosowane przedzłzaczce muszł byæ zgodne z przepisami DIN VDE 0620. Ze względu na wymogi bezpieczeñstwa, pompa musi byæ zawsze podzłczona do automatycznego wyzłcznika bezpieczeñstwa (FI) o nominalnym prłdzie upzlywowym ≤ 30 mA, zgodnie z przepisami DIN VDE 0100-702 i 0100-738. Do instalacji zaleca się zatrudniæ fachowego elektryka. W Austrii, zgodnie z przepisami OVE B/EN 60555 częæ 1-3, pompy zainstalowane na staæe w basenach i sadzawkach muszł byæ zasilane przez transformator izolujłcy z homologacjł OVE, którego nominalne napięcie wtórne nie moæe przekraczaæ 230V. W Szwajcarii, wszystkie zasilane elektrycznie urzłdzenia, które uytzkowane sł na wolnym powietrzu, muszł byæ podzłczone do automatycznego wyzłcznika bezpieczeñstwa. Po podzłczeniu pompy do sieci elektrycznej, naleæy unikaæ jakiegokolwiek kontaktu z wodł. Upewniæ się czy pompa jest umieszczona na poziomyim i stabilnym podzłoæu. Nie naleæy ustawiaæ pompy bezporednio na kamieniach lub piasku. Sprawdziæ czy pompa jest ustawiona w pozycji stabilnej i pionowej. Bezwzględnie unikaæ działania elektropompy na sucho, gdyż moæe to spowodowaæ jej powaæne uszkodzenie. Do zanurzania pompy naleæy uytwaæ wyzłczne liny, które przymocowuje się do uchwytu. Chroniæ wtyczkê i kable zasilajłce sieci od ciepła, oleju oraz ostrych krawędzi. Przed przystłpieniem do jakiegokolwiek czynnoci konserwacyjnych wyzłczyæ elektropompê z sieci zasilania elektrycznego.



OSTRZEŻENIE

Urządzenie to mogå uytwaæ dzieci od 8 roku życia oraz osoby o upośledzeniu fizycznym, sensorycznym lub umysłowym lub o niłkym doświadczeniu i wiedzy tylko wtedy, gdy będą o czyniæ pod nadzorem lub zostały poinstruowane o bezpiecznym uytzkowaniu urzłdzenia i rozumieją zagroæenia od niego plynące. Zabrania się dzieciom bawiæ urzłdzeniem. Czyszczenia i serwisowania eksploatacyjnego nie wolno dokonywaæ dzieciom bez nadzoru



OSTRZEŻENIE

W przypadku wycieku środka smarnego moæe dojść do zanieczyszczenia cieczy

ROZDZIAŁ 2 OGROZICZENIA W ZASTOSOWANIU



NIEBEZPIECZEŃSTWO - RYZYKO WYŁADOWAŃ ELEKTRYCZNYCH

Pompa nie nadaje się do pompowania słonej wody oraz cieczy łatwo palnych, korozyjnych wybuchowych lub niebezpiecznych.



OSTRZEŻENIE

Pompa przeznaczona jest do pompowania cieczy czystych, nie agresywnych, zawierających w zawiesinie cząstki stałe o max. średnicy do 5 mm.

Występujący w pompowanej cieczy piasek lub inne substancje ściernie powodują niszczenie pompy oraz obniæzenie jej osiågów.

Elektropompy wchodzące w skład serii PENTAIR FLOTEC COMPAC så przeznaczone do indywidualnego uytzku w gospodarstwach domowych i nadajå się do drenaæu wód deszczowych, wód infiltracyjnych oraz w nagłych wypadkach do usuwania wody z zalanych pomieszczeñ. Nadajå się do przepompowywania czystych lub umiarkowanie zanieczyszczonych cieczy przy pompie zanurzonej całkowicie lub częściowo.

ROZDZIAŁ 3

Dane techniczne

DANE TECHNICZNE	COMPAC 150	COMPAC 200
Napięcie sieciowe / Częstotliwość	110V ~ 50 Hz / 230V ~ 50 Hz	230 V ~ 50 Hz
Moc pobierana	290 Watt / 300 Watt	650 Watt
Typ zabezpieczenia / Klasa izolacji	IP 68 / F	IP 68 / F
Złącza tłoczna	41,90 mm (1"1/4 M)	41,90 mm (1"1/4 M)
Maksymalne natężenie przepływu	8.500 l/h	11.500 l/h
Maksymalna wysokość pompowania	7 m	10 m
Maksymalna głębokość zanurzenia	7 m	7 m
Kabel zasilający	10 m H07 RN8-F (10 m H05 RNF_N1080031)	10 m H07 RN8-F
Ciężar (z wyłączeniem kabla zasilającego)	3,6 Kg	4,8 Kg
Maksymalny wymiar pompowanych ciał stałych	5 mm	5 mm
Maksymalna temperatura pompowanej cieczy przy pracy ciągłej	40° C	40° C
Maksymalna liczba uruchomień na godzinę (równomiernie rozłożonych)	30	30
Minimalny poziom samozasysania (A)*	15 mm	15 mm
Minimalny poziom zasysania (B)* (działanie ręczne)	2 mm	2 mm
Poziom uruchamiania (C)* (działanie automatyczne)	140 mm	140 mm
Poziom zatrzymywania (D)* (działanie automatyczne)	30 mm	30 mm

70 dB(A)ye eñit veya daha dütük ses basıncı düzeyi
EN 12639ye uygun şekilde elde edilen ses emisyon değerleri

(*) Dane odnoszą się do rys. 1 str. 91 – Wartości wyrażone są w milimetrach.

Podane osiągi natężenia przepływu odnoszą się do pompy użytkowanej bez zaworu zwrotnego, który wchodzi w skład wyposażenia.

W przypadku fontann ogrodowych, oczek wodnych, itp. pompa powinna być zainstalowana wraz z wyłącznikiem różnicowoprądowym (RCD) z szacunkową wartością prądu różnicowego nieprzekraczającą 30 mA. W przypadkach użytkowania ciągłego w stawach rybnych, uszczelnienia pompy powinny być kontrolowane w regularnych 6-miesięcznych odstępach czasu (woda z zawartością substancji agresywnych). Należy również zwracać uwagę na maksymalne wymiary dopuszczalnej granulometrii pompy oraz przedsięwziąć odpowiednie środki ostrożności przeciw możliwości zasysania ryb.

ROZDZIAŁ 4

Instalowanie (patrz rys. 1-3)



NIEBEZPIECZEŃSTWO - RYZYKO WYŁADÓWŃ ELEKTRYCZNYCH

Her tesisat kurma operasyonu pompayı beslenme ağına bağlamadan yapilacak. Bu seriye ait pompalar havuzda kullanılm ve ona badly temizlik ve bakıym itılemleri için uygun dedildir.



NIEBEZPIECZEŃSTWO

W celu uniknięcia cięzkich obrażeń ciaża surowo wzbronione jest wkładanie rłk do otworów wylotowych pompy, jeżeli jest ona podzłczona do sieci zasilajłcej.

Pompy Pentair COMPAC sł zaopatrzone w zawór zwrotny, który zapobiega opróżnieniu się przewodu tłoczego i cofaniu się cieczy.

W przypadku instalacji stażej ze sztywnymi przewodami rurowymi, zamontowanie szybkozłczki odcinajłcej w możliwie najkorzystniejszej pozycji użatwia czynności oczyszczania i konserwacji pompy.

Wymiary studzienki zbiorczej muszł umożliwiłaa umieszczenie wewnłtrz niej pompy oraz pozwalaa na możliwie najmniejszł liczbę uruchomień na godzinę. (patrz OGRANICZENIA W ZASTOSOWANIU Dane techniczne). Podczas dokonywania jakichkolwiek czynności transportowania lub podnoszenia pompy należy posługiwał się odpowiednim uchwytem.

W przypadku użycowania czasowego zalecane jest stosowanie przewodu rurowego giętkiego, który przyzłcza się do pompy za porednictwem złczki obsady węża gumowego.

Pompy użycywane w stawach, jeziorkach, fontannach lub innych temu podobnych miejscach, a także w ich sldziejdzłtwie muszł był zaopatrzone w wyzłcznik zabezpieczenia różnicowo-prłdowego. Zalecane jest zwrócenie się do swojego zaufanego elektryka.

PODZŁCZENIE PRZEWODU TŁOCZNEGO

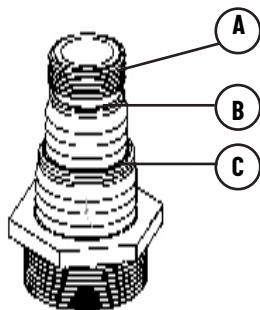

Wchodzący w skład wyposażenia pomp PENTAIR FLOTEC COMPAC łącznik daje się przystosował do wymiaru użycwanego przewodu.

W przypadku zastosowania przewodu gwintowanego lub szybkozłczki o wymiarze 3/4" (19 mm), należy nakręcił je bezpośrednio na część gwintowaną (punkt a) łącznika.

W przypadku zastosowania przewodu o \varnothing 25 mm (1"), należy odciř niepotrzebny segment (aý do punktu b).

Natomiast w przypadku uycia przewodu o \varnothing 32 mm (1 1/4"), należy odciř niepotrzebne segmenty (aý do punktu c).

1. Usunłaa za pomoci noża nieużywanł czêaa złcznika uniwersalnego.

2. Przykrêciłaa złcznik uniwersalny do pompy.

3. Przyzłczyłaa przewód do złcznika uniwersalnego.

ROZDZIAŁ 5

Podłączenie elektryczne



OSTRZEŻENIE

Upewniasz się, że napięcie i częstotliwość na tabliczce znamionowej odpowiadają charakterystyce sieci zasilającej będącej w dyspozycji.



NIEBEZPIECZEŃSTWO - RYZYKO WYŁADOWAŃ ELEKTRYCZNYCH

Obowiązkiem odpowiedzialnego za instalację elektryczną jest upewnienie się, że została ona wyposażona w skuteczne uziemienie odpowiadające obowiązującym normom.



NIEBEZPIECZEŃSTWO - RYZYKO WYŁADOWAŃ ELEKTRYCZNYCH

Sprawdź, czy obwód zasilania elektrycznego jest wyposażony w wyłącznik różnicowy o wysokiej czułości $I_{\Delta n} \leq 30$ mA (DIN VDE 0100T739).



NIEBEZPIECZEŃSTWO - RYZYKO WYŁADOWAŃ ELEKTRYCZNYCH

Kabel zasilający z sieci może być wymieniony wyłącznie przez wykwalifikowany personel.

UZIEMIENIE

Wtyczka kabla zasilającego jest zaopatrzona w podwójny styk uziemienia. Tym sposobem uziemienie następuje po włożeniu wtyczki do gniazdka.

ZABEZPIECZENIE PRZED PRZECIŻENIEM

Pompy z serii PENTAIR FLOTEC COMPAC posiadają wbudowany termiczny bezpiecznik silnika. W razie przeciążenia pompa zatrzymuje się. Po nastąpieniu ochłodzenia silnik ponownie uruchamia się automatycznie. (Dla poznania przyczyn problemów i sposobów ich usuwania patrz problemy techniczne rozdział 7)

KAPITTEL 6

Uruchomienie (patrz rys.1 str. 91)



OSTRZEŻENIE

Używać pompy zgodnie z informacjami na tabliczce znamionowej.

WSKAZÓWKI BEZPIECZEŃSTWA DOTYCZĄCE URUCHAMIANIA URZĄDZENIA

Wtyczka i podłączenia muszą być zabezpieczone przed spryskiwaniem wodą.



NIEBEZPIECZEŃSTWO - RYZYKO WYŁADOWAŃ ELEKTRYCZNYCH

Przy stosowaniu pompy w lub przy basenach kąpielowych, stawach ogrodowych lub podobnych miejscach, nie wolno dopuszczać do obecności osób w wodzie.

Poziom maksymalnego zasysania o wartości 2 mm może być osiągnięty wyłącznie w trybie działania ręcznego. Jeżeli poziom cieczy do zasysania wynosi mniej niż 20 mm, maksymalne zasysanie do poziomu pozostałości równego 2 mm osiąga się szybciej przez 2 lub 3-krotne uruchamianie i zatrzymywanie pompy.

DZIAŁANIE AUTOMATYCZNE:

Pompy Pentair COMPAC s1 wyposażone we wbudowany wy31cznik p3ywakowy. Kiedy woda osi1ga poziom rozruchu, wy31cznik p3ywakowy automatycznie uruchamia pompę.

Kiedy woda dochodzi do poziomu zatrzymywania, wy31cznik p3ywakowy wy31cza pompę.

1. Przesławiaé dwignié czo3ow1 w dó3 na pozycjé AUT(patrz rys. 1).
2. Umieciaé pompé w stabilnej i równej pozycji pozwalaj1cej na swobodné poruszanie sié p3ywaka.
3. W celu uruchomienia pompy nale3y w3o3yæ wtyczkê pompy do gniazdka pr1du przemienneo.

DZIAŁANIE RĘCZNE

Dzia3anie ręc3ne

1. Przesławiaé dwignié czo3ow1 w góré na pozycjé MAN (patrz rys. 1).
2. W celu uruchomienia pompy nale3y w3o3yæ wtyczkê pompy do gniazdka pr1du przemienneo.

KAPITTEL 7

Konserwacja i wykrywanie usterek (patrz rys. 2 str. 91)



NIEBEZPIECZEŃSTWO - RYZYKO WYŁADOWAŃ ELEKTRYCZNYCH

Przed przystąpieniem do jakichkolwiek czynności konserwacyjnych wyłóż elektropompę z sieci zasilania elektrycznego.

W normalnych warunkach, elektropompy z serii Pentair COMPAC nie wymagają żadnej konserwacji. Może zaistnieć potrzeba oczyszczenia części hydraulicznych lub wymiany wirnika.

OCZYSZCZANIE CZĘŚCI HYDRAULICZNYCH

Zdemontować filtr ssawny (rys. 2 punkt A) usuwając ruby (rys. 2 punkt B).

Oczyszczyć wirnik (rys. 2 punkt C) i jego komorę (rys. 2 punkt D).

Ponownie zamontować filtr ssawny (rys. 2 punkt A) przez wkręcenie rub (rys. 2 punkt B), zwracając szczególną uwagę na prawidłowe umieszczenie uszczelki Oring (rys. 2 punkt E) w swoim gnieździe (rys. 1 punkt E).

CZYSZCZENIE PŁYWAKA

Zdemontować filtr ssawny (rys. 2 punkt A) usuwając ruby (rys. 2 punkt B).

Usunąć gumkę zaciskową (rys. 2 punkt F) podtrzymując drążek prowadzący (rys. 2 punkt G).

Zdjąć pływak. Oczyszczyć pływak (rys. 2 punkt H) i odpowiednią komorę (rys. 2 punkt I).

Włożyć pływak do drążka prowadzącego (G) zwracając uwagę na prawidłowy kierunek ustawienia (część stożkowa zwrócona ku górze).

Założyć gumkę zaciskową (rys. 2 punkt. F) na końcówkę drążka prowadzącego.

Ponownie zamontować filtr ssawny (rys. 2 punkt A) przez wkręcenie rub (rys. 2 punkt B), zwracając szczególną uwagę na prawidłowe umieszczenie uszczelki Oring (rys. 2 punkt E) w swoim gnieździe (rys. 1 punkt E).

SPOSÓB KONSERWACJI POMPY

Umieścić pompę w suchym i chronionym przed mrozem miejscu.

Pentair Pumps S.p.A. nie ponosi żadnej odpowiedzialności w przypadku wystąpienia usterek spowodowanych błędnym sposobem czyszczenia pompy przez klienta. Niemniej radzimy zwrócić się w każdym przypadku niesprawności pompy do autoryzowanego punktu serwisowego.

POWÓD	MOŻLIWY POWÓD	ZARADA
1) ELEKTROPOMPA NIE DOSTARCZA WODY, SILNIK NIE OBRACA SIĘ	1) Brak energii elektrycznej.	
	2) Wtyczka nieprawidłowo włożona	2) Sprawdzić czy jest napięcie i włożyć prawidłowo wtyczkę.
	3) Zadziałanie wyłącznika zabezpieczenia różnicowo-prądowego.	3) Przywrócić do działania wyłącznik zabezpieczenia różnicowo-prądowego. W przypadku jego ponownego zadziałania, zwrócić się do wyspecjalizowanego elektryka.
	4) Zablockowany wirnik.	4) Zwrócić się do punktu serwisowego obsługi klientów.
	5) Uszkodzony silnik lub kondensator.	5) Zwrócić się do punktu serwisowego obsługi klientów
2) POMPA NIE DOSTARCZA WODY, SILNIK PRACUJE	1) Zatkana kratka zasysania.	1) Oczyszczyć kratkę.
	2) Zablockowany zawór zwrotny.	2) Oczyszczyć lub wymienić zawór.
	3) Obecność powietrza w zespole wirnika (pęcherzyki powietrza).	3) Powtórzyć wielokrotnie czynność uruchomienia w celu całkowitego usunięcia powietrza.
	4) Poziom wody jest niższy od poziomu rozruchu.	4) Napełnić pompę wodą za pośrednictwem
3) POMPA DOSTARCZA WODĘ O OGRANICZONYM NATĘŻENIU PRZEPŁYWU	1) Częściowo zatkana kratka zasysania.	1) Oczyszczyć kratkę.
	2) Zatkana rura.	2) Odetkać rurę.
	3) Zużyty wirnik.	3) Zwrócić się do punktu serwisowego obsługi klientów.
4) DZIAŁANIE PRZERYWANE	1) Ciężka stała przeszkadza w swobodnym obracaniu się wirnika.	1) Usunąć ciężką obciążenie.
	2) Zbyt wysoka temperatura cieczy.	
	3) Napięcie poza granicami tolerancji.	3) Zapewnić pompie zasilanie zgodne ze wskazaniami tabliczki znamionowej.
	4) Zbyt gęsta ciecz.	4) Rozcieńczyć pompowaną ciecz.
	5) Wadliwy silnik.	5) Zwrócić się do punktu serwisowego obsługi klientów.
5) DZIAŁANIE W TRYBIE AUTOMATYCZNYM POMPA NIE URUCHAMIA SIĘ LUB NIE ZATRZYMUJE	1) Pompa nie znajduje się w pozycji pionowej.	1) Ustawić pompę pionowo.
	2) Wyłącznik pływający jest zablockowany.	2) Oczyszczyć wyłącznik pływający.

Jeżeli po wykonaniu opisanych powyżej czynności zaistniał problem nie zostanie wyeliminowany, należy zwrócić się do punktu sprzedaży (serwis obsługi klientów).

Vă rugăm ca înainte de a folosi aparatul să vă rezervați câteva minute pentru a citi cu atenție instrucțiunile de folosire. Vă mulțumim !

INDICE

CAPITOL	DESCRIERE	PAGINĂ
1	NORME DE SIGURANȚĂ	105
2	PARAMETRI LIMITĂ DE FUNCȚIONARE	106
3	DATE TEHNICE	107
4	INSTALARE	108
5	LEGĂTURI ELECTRICE	109
6	PUNEREA ÎN FUNCȚIUNE	110
7	ÎNTREȚINEREA OI GĂSIREA DEFECTELOR	111
-	FIGURI	145

IDENTIFICAREA SIMBOLURILOR DE SIGURANȚĂ

Avertismente pentru siguranța persoanelor și a obiectelor.

Acordați atenție deosebită textelor corespunzătoare următoarelor semne.



PERICOL - RISC DE DESCĂRCĂRI ELECTRICE

Avertizează că neobservarea acestui semn implica riscul de descărcare electrică.



PERICOL

Avertizează că neobservarea acestui indicator implica grave riscuri pentru persoane și obiecte.



ATENȚIE

Avertizează că neobservarea acestui semn implică riscul dăunării pompei sau a instalației.

CAPITOL 1 NORME DE SIGURANȚĂ

Înainte de a începe instalarea, citiți cu atenție conținutul acestui manual. Păstrați manualul la loc acoperit. Daunele derivate din neglijarea acestor norme nu vor fi acoperite de garanție.

În momentul cumpărării, verificați ca pompa să nu prezinte daune de transport. În caz contrar, atenționați imediat vânzătorul în termen de maxim 8 zile de la data cumpărării.

A se păstra departe de copiii sub 16 ani.

Transportarea pompei prin tragerea de cablu este strict interzisă, la fel ca și scoaterea aparatului din priză prin forțarea cablului.

Înainte de folosire, verificați bunăstarea pompei (mai ales a cablului de alimentare și a techerului). Dacă pompa prezintă daune, nu trebuie utilizată.

În acest caz, apălați la serviciul de asistență specializat pentru a efectua controlul pompei.

Controlați ca tensiunea și frecvența să fie aceleași cu cele de la rețeaua de alimentare electrică disponibilă.

Asigurați-vă ca colegamentele electrice să fie poziționate în locuri sigure fără inundații. Asigurați-vă că nivelul de apă nu este inferior nivelului minim de pornire indicat în Fioa tehnică. Înainte de a pune în folosință dispozitivul, asigurați-vă că tubul de trimitere este liber.

Cablurile electrice de alimentare sau de prelungire trebuie să aibă o secțiune minimă de H05 RN-F. atecherul și alte

racorduri trebuie să fie protejate de stropi de apă.

Prelungitoarele eventual folosite trebuie să corespundă normelor prevăzute de decretul DIN VDE 0620. Din motive de securitate, pompa trebuie să fie întotdeauna conectată la un întrerupător automat de siguranță (FI) cu curent nominal de dispersie ≤ 30 mA, conform dispozițiilor decretelor DIN VDE 0100-702 și 0100-738. Adresați-vă electricianului dumneavoastră de încredere.

În Austria, conform normelor decretate prin OVE B/EN 60555 partea 1-3, pompele cu sistem de prindere fix pentru piscine și lacuri artificiale trebuie să fie alimentate prin intermediul unui transformator izolat omologat OVE, care să asigure o tensiune nominală secundară de maxim 230V.

În Elveția, toate echipamentele cu alimentare electrică utilizate în locuri neacoperite trebuie să fie conectate cu un întrerupător automat de siguranță. Când pompa este conectată la rețeaua electrică, evitați contactul cu apa.

Asigurați-vă că pompa este bine fixată pe o suprafață plană și solidă. Nu puneți niciodată pompa direct pe pietre sau nisip. Verificați poziția pompei; aceasta trebuie să fie perfect verticală și stabilă.

Evitați funcționarea în gol a pompei electronice. Neglijarea acestei reguli poate să aibă consecințe grave.

Pentru a scufunda pompa, trebuie să vă folosiți de o funie pe care să o legați în jurul mânerului.

Protejați oțecărul și cablurile de alimentare la rețea, de căldură, ulei și de colțuri ascuțite.

Înainte de a efectua orice operație de întreținere întrerupeți alimentarea electropompei de la rețeaua de curent electric.



PERICOL

Acest aparat poate fi utilizat de copii de vârstă de 8 ani și mai mari, precum și de persoane cu capacități fizice, senzoriale sau mentale reduse sau care nu dețin experiența și cunoștințele necesare, numai dacă acestea sunt supravegheate sau au fost instruite cu privire la utilizarea sigură a aparatului și înțeleg pericolele rezultate de aici. Copiii nu au voie să se joace cu aparatul. Curățarea și întreținerea de către utilizator nu trebuie realizate de copii fără a fi supravegheați.



ATENȚIE

Poluarea lichidului se poate produce din cauza scurgerii de lubrifianț

CAPITOL 2 PARAMETRI LIMITĂ DE FUNCȚIONARE



PERICOL - RISC DE DESCĂRCĂRI ELECTRICE

Pompa nu este adaptată pompării apei sărate, lichide inflamabile, substanțe corozive, substanțe explozive sau periculoase.



ATENȚIE

Evitați funcționarea în gol a electropompei.

Se recomandă folosirea pompei cu lichide curate, care nu provoacă coroziuni și ale căror particule solide în suspensie au diametrul maxim de 5 mm.

Nisipul sau alte substanțe abrazive prezente eventual în lichidele pompate deteriorează pompa și influențează negativ randamentul acesteia.

Pompele electronice din seria PENTAIR FLOTEC COMPAC au fost create pentru a răspunde necesităților persoanelor particulare fiind destinate unui uz domestic; ele sunt ideale pentru drenarea apei de ploaie și a infiltrațiilor, precum și pentru evacuarea de urgență a apei în caz de inundații. Sunt indicate și pentru transvazarea lichidelor curate sau puțin murdare, cu pompa scufundată total sau parțial.

CAPITOL 3

Date tehnice

DATE TEHNICE	COMPAC 150	COMPAC 200
Tensiunea de rețea electrică / Frecvența	110V ~ 50 Hz / 230V ~ 50 Hz	230 V ~ 50 Hz
Puterea absorbită	290 Watt / 300 Watt	650 Watt
Tipul de protecție / Clasa de izolație	IP 68 / F	IP 68 / F
Racordul de trimitere	41,90 mm (1"1/4 M)	41,90 mm (1"1/4 M)
Debitul maxim	8.500 l/h	11.500 l/h
Distanța maximă	7 m	10 m
Nivelul maxim de adâncime	7 m	7 m
Cablu de alimentare	10 m H07 RN8-F (10 m H05 RNF_N1080031)	10 m H07 RN8-F
Greutate (exclus cablul de alimentare)	3,6 Kg	4,8 Kg
Dimensiunea maximă a corpurilor solide pompat	5 mm	5 mm
Maximum de temperatură a lichidului pompat în funcționare continuă	40° C	40° C
Maximum de porniri (egal distribuite)	30	30
Nivelul minim de atragere (A)*	15 mm	15 mm
Nivelul minim de aspirație (B)* (funcționare manuală)	2 mm	2 mm
Nivelul de pornire (C)* (funcționare automată)	140 mm	140 mm
Nivelul de oprire (D)* (funcționare automată)	30 mm	30 mm

Nivel de presiune sonoră (Lpa) mai mică sau egală cu 70 dB(A)

Valorile emisiei sonore obținute în conformitate cu standardul EN 12639

(*) Aceste date se referă la fig. 1, pag. 91 – Măsurile sînt exprimate în milimetri.

Randamentul în regim de debitare maximă indicat se obține numai dacă pompa lucrează fără supapa de reflux din dotare.

În fântânile de exterior, în lacurile de grădină și la elemente similare, pompa trebuie să fie instalată prin intermediul unui dispozitiv cu curent rezidual (RCD) cu un curent de exercițiu rezidual estimat care să nu depășească 30 mA. În cazul uzului continuu în bazine, garniturile pompei trebuie controlate la intervale regulate de 6 luni (apa conținând substanțe corozive). Vă rugăm să dați atenție și la dimensiunea maximă de granulometrie permisă de pompă și vă rugăm să luați precauțiile necesare împotriva aspirației peștilor.

CAPITOL 4

Instalarea (Vezi Fig. 1-3)



PERICOL - RISC DE DESCĂRCĂRI ELECTRICE

Toate operațiile pentru instalare trebuie efectuate cu pompa deconectată de la rețeaua electrică de alimentare. Pompele din această serie nu sunt adecvate pentru a fi utilizate în piscină și nici pentru operațiunile aferente de curățare și întreținere.



PERICOL

Pentru a evita accidentarea persoanelor, este în mod absolut interzisă introducerea mâinilor în gura pompei, când pompa este conectată la rețeaua electrică.

Pompele Pentair COMPAC sunt prevăzute cu un ventil de siguranță pentru a împiedica golirea tubului de trimitere ori refluxul lichidului.

În cazul instalațiilor fixe cu tuburi rigide, este prevăzut un racord cu închidere rapidă; aflat în poziție strategică, acesta ușurează operațiile de curățare și întreținere.

Dimensiunile bazinului de recoltare trebuie să permită aezarea pompei la interior și să garanteze cel mai mic număr posibil de porniri/oră. (vezi Parametri limită de funcționare Date tehnice).

Pentru orice operație de transport sau ridicare a pompei serviți-vă de mânerul special.

În cazul uzului temporar se recomandă utilizarea unei tubulaturii flexibile care trebuie conectată la pompă printr-un racord cu tub de cauciuc. Pentru scufundarea pompei, utilizați o coardă de fixat la miner.

Pompele utilizate în bazine, lacuri, fântâni sau locuri asemănătoare sau în imediata vecinătate a lor trebuie dotate de un întrerupător de protecție împotriva electrocutării. Sunteți rugați să vă adresați electricianului specializat.

CONECTAREA TUBULUI DE TRIMITERE

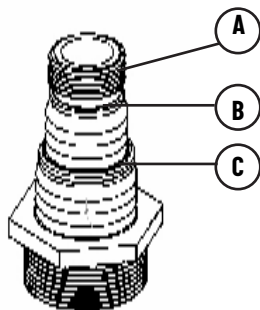

Racordul din dotare al pompelor PENTAIR FLOTEC COMPAC poate fi adaptat la dimensiunea tubului utilizat.

Dacă doriți să conectați un tub filetat sau un racord cu prindere rapidă de 3/4" (19 mm), se recomandă prinderea lui direct pe partea filetată. (punct a). Dacă aveți un tub de diametru \bar{R} 25 mm (1"), tăiați partea care nu este necesară (până în punctul b).

Dacă folosiți un tub de diametru \bar{R} 32 mm (1 1/4"), tăiați părțile care nu sunt necesare (până în punctul c).

1. Îndepărtați partea care nu este necesară din racordul universal prin tăierea acesteia cu un cuțit.

2. Înșurubați racordul universal pe pompă.

3. Conectați tubul de trimitere prin sistemul de prindere universal.

CAPITOL 5

Legături electrice



ATENȚIE

Controlați ca tensiunea și frecvența să fie aceleași cu cele de la rețeaua de alimentare electrică disponibilă.



PERICOL - RISC DE DESCĂRCĂRI ELECTRICE

Va fi sarcina tehnicianului responsabil de instalație să verifice ca instalația electrică să fie dotată de o împământare conform normelor de protecție.



PERICOL - RISC DE DESCĂRCĂRI ELECTRICE

Trebuie verificat ca instalația electrică să aibă în dotare un întrerupător de siguranță ≤ 30 mA (DIN VDE 0100T739).



PERICOL - RISC DE DESCĂRCĂRI ELECTRICE

Cablul de alimentare poate fi substituit numai de personal calificat.

ÎMPĂMÂNTAREA

atecărul cablului de alimentare este dotat de dublu contact la pământ. În acest mod împământarea e efectuată introducând otecărul.

PROTECTIA DE SUPRAANCARCARE

Pompele din seria PENTAIR FLOTEC COMPAC au o protecție termică a motorului încorporată. În caz de supraîncărcare pompa se oprește. După răcire motorul pornește automat. (Pentru cauze și relative remedieri vezi cercarea defectelor cap. 4).

CAPITOL 6

Punerea în funcțiune (vezi fig. 1 pag. 91)



ATENȚIE

Utilizați pompa electronică exclusiv în limitele de funcționare indicate pe tăblița de date.

FUNCȚIONARE AUTOMATICĂ

Ștecărul și legăturile trebuie să fie protejate de stropirea cu apă.



NIEBEZPIECZEŃSTWO - RYZYKO WYŁADOWAŃ ELEKTRYCZNYCH

Pompa nu trebuie folosită la/in bazine de înot sau piscine, iazuri etc. unde pot fi persoane în apă.

Nivelul de aspirație maximă de 2 mm se obține numai în modalitate manuală de funcționare. Dacă nivelul lichidului de aspirat este mai mic de 20 mm, aspirația maximă, până la un nivel rezidual de 2 mm, se obține prin pornirea și oprirea consecutivă a pompei de 2-3 ori.

1. Împingeți levierul frontal în jos, în poziție AUT (vezi Fig. 1).
2. Așezați pompa în poziție verticală, stabilă și asigurați-vă că plutitorul poate să se miște în mod liber.
3. Pentru punerea în funcțiune introduceți otecărul pompei la o priză de curent alternativ.

FUNCȚIONARE MANUALĂ:

Întrerupătorul cu plutitor încorporat se scoate din circuit și pompa funcționează în mod continuu.

1. Împingeți levierul frontal în sus, în poziție MAN (vezi Fig. 1).
2. Pentru punerea în funcțiune introduceți otecărul pompei la o priză de curent alternativ

CAPITOL 7

Întreținerea și găsirea defectelor (vezi fig. 2 pag. 91)



PERICOL - RISC DE DESCĂRCĂRI ELECTRICE

Înainte de a efectua orice operație de întreținere întrerupeți alimentarea electropompei de la rețeaua de curent electric.

În condiții normale electropompele din seria Pentair COMPAC nu au nevoie de nici o întreținere. Poate fi necesară curățarea părților hidraulice sau înlocuirea rotorului.

CURĂȚAREA PĂRȚILOR HIDRAULICE

Demontați filtrul de aspirație (Fig. 2 ref. A) prin îndepărtarea ouruburilor (Fig. 2 ref. B)

Curățați turbina (Fig. 2 ref. C) și camera (Fig. 2 ref. D)

Montați din nou filtrul de aspirație (Fig. 2 ref. A) prin înșurubarea ouruburilor (Fig. 2 ref. B) asigurându-vă că inelul toroidal de etanșare (Fig. 2 ref. E) este introdus în mod corect pe canal (Fig. 1 ref. E).

CURĂȚAREA TURBINEI

Demontați filtrul de aspirație (Fig. 2 ref. A) prin îndepărtarea ouruburilor (Fig. 2 ref. B) Îndepărtați picioruoul de blocare (Fig. 2 ref. F) înălțând tija de conducere (Fig. 2 ref. G) Îndepărtați plutitorul.

Curățați plutitorul (Fig. 2 ref. H) și camera (Fig. 2 ref. I)

Introduceți plutitorul pe tija de conducere (G) asigurându-vă că l-ați introdus în mod corect (partea conică în sus)

Introduceți picioruoul de blocare (Fig. 2 ref. F) la capătul tije de conducere.

Montați din nou filtrul de aspirație (Fig. 2 ref. A) prin înșurubarea ouruburilor (Fig. 2 ref. B) și aveți grijă ca inelul toroidal de etanșare (Fig. 2 ref. E) să fie introdus în mod corect pe canal (Fig. 1 ref. E)

MODALITATE DE DEPOZITARE A POMPEI.

Depuneți pompa într-un spațiu uscat și ferit de frig.

Pentair Pumps S.p.A. nu poate fi considerat răspunzător de deteriorarea pompei cauzată prin neglijarea instrucțiunilor de curățare a pompei. Este recomandat să vă adresați Centrului de Asistență autorizat.

DEFECT	CAUZA	REMEDIU
1) ELECTROPOMPA NU EMITE APĂ, MOTORUL NU SE ROTEȘTE	1) Lipsa de energie electrică.	
	2) atecăr incorect introdus în priză.	2) Verificați prezența de curent electric și introduceți bine otecărul.
	3) Întrerupător de protecție împotriva electrocutării coborât.	3) Ridicați întrerupătorul de protecție împotriva electrocutării. În cazul în care intervine din nou, adresați-vă unui electrician specializat.
	4) Rotor blocat.	4) Adresați-vă serviciului de asistență tehnică
	5) Motorul sau condensatorul dăunat .	5) Adresați-vă serviciului de asistență tehnică.
2) POMPA NU EMITE APĂ, MOTORUL SE ROTEȘTE	1) Grilă de aspirație obturată.	1) Curățați grilele
	2) Valvula de oprire blocată.	2) Curățați sau înlocuiți valvula.
	3) Aer în corpul rotorului (bole de aer).	3) Repetați un anumit număr de porniri în așa fel încât se elimină tot aerul.
	4) Nivelul de apă este sub nivelul de pornire.	4) Umpleți pompa cu apă folosindu-vă de racordul rapid universal.
3) POMPA ARE UN DEBIT DE APĂ REDUS	1) Grilă de aspirație obturată parțial.	1) Curățați grila.
	2) Tubulaturi obturate.	2) Înlăturați obturațiile.
	3) Rotitor uzat.	3) Adresați-vă serviciului de asistență tehnică.
4) FUNCȚIONARE INTERMITENTĂ	1) Corpuri solide împiedică rotirea liberă a rotorului.	1) Îndepărtați corpurile străine.
	2) Temperatura lichidului prea înaltă.	
	3) Tensiune necorespunzătoare.	3) Alimentați pompa cum este indicat pe eticheta metalică.
	4) Lichid prea dens.	4) Diluiți lichidul pompat.
	5) Motor defect.	5) Adresați-vă serviciului de asistență tehnică.
5) POMPA NU PORNEȘTE SAU NU SE OPREȘTE ÎN MOD AUTOMAT	1) Pompa nu este în poziție verticală.	1) Așezați pompa în poziție verticală.
	2) Întrerupătorul cu plutitor încorporat est blocat.	2) Curățați întrerupătorul cu plutitor încorporat

Dacă, chiar după efectuarea acestor operații, problemele nu au fost eliminate, adresați-vă vânzătorului pentru a obține asistență.

Vă rugăm ca înainte de a folosi aparatul să vă rezervați câteva minute pentru a citi cu atenție instrucțiunile de folosire. Vă mulțumim !

TÁRGYMUTATÓ

FEJEZET	LEÍRÁS	OLDAL
1	NORME DE SIGURANĂ	113
2	PARAMETRI LIMITĂ DE FUNCȚIONARE	114
3	DATE TEHNICE	115
4	INSTALARE	116
5	LEGĂTURI ELECTRICE	117
6	PUNEREA ÎN FUNCȚIUNE	118
7	ÎNȚEPINEREA OI GĂSIREA DEFECTELOR	119
-	FIGURI	145

A BIZTONSÁGI JELKÉPEK BEAZONOSÍTÁSA

Figyelmeztetés a személyi és tárgyi biztonság megőrzése érdekében. Fordítsanak különleges figyelmet az alábbi jelekkel ellátott feliratokra.



VESZÉLY - ELEKTROMOS KISÜLÉS VESZÉLYE

Figyelmeztet, hogy az előírás nem figyelembevétele elektromos kisülés veszélyével jár.



VESZÉLY

Figyelmeztet, hogy az előírás nem figyelembevétele súlyos személyi és tárgyi biztonságra néző veszélyt idézhet elő.



FIGYELMEZTETÉS

Figyelmeztet, hogy az előírás nem figyelembevétele a szivattyú vagy a berendezés károsodásához vezethet.

FEJEZET 1 NORME DE SIGURANĂ

A beszerelés megkezdése előtt olvassák el figyelmesen ezen használati utasítást.

Az előírások figyelmen kívül hagyásából származó károkat nem fedi a jótállás.

A vásárláskor ellenőrizze, hogy a szivattyú nem sérült-e meg a szállítás során. Esetleges károsodások esetén azonnal értesítse az üzletet, de mindenképpen a vásárlás időpontjától számított 8 napon belül.

A készüléket 16 év alatti személyek elől gondosan zárja el.

Ne szállítsa a szivattyút a tápkábelnél fogva és ne használja a tápkábelt arra, hogy a dugaszolót a konnektorból kihúzza.

Használat előtt mindig vizsgálja felül a szivattyút (elsősorban a hálózati tápkábelek és a dugaszoló). Ha a szivattyú meg van sérülve, nem szabad használni.

Esetleges megkárosodások esetén kizárólag a javítószolgálat ellenőriztesse a szivattyút.

Bizonyosodjon meg, hogy az elektromotoros szivattyú tábláján szereplő feszültség és frekvencia megegyezzen a táphálózatéval.

Biztosítsa, hogy az elektromos csatlakozások a víz kiáramlásától védett helyen legyenek.

Biztosítsa, hogy a víz szintje ne legyen alacsonyabb a Műszaki adatok-ban megjelölt minimális beindítási szintnél.

Mielőtt használatba helyezné, győződjön meg, hogy a nyomócső ne legyen eldugulva.

A táphálózat és a hosszabbítók elektromos kábeljeinek átmérője ne legyen kisebb, mint a H05 RN-F. A dugaszolót és az összekapcsolásokat védje a víz esetleges kifreccsenésétől. Az esetleges hosszabbítóknak meg kell felelniük a DIN VDE 0620 előírásának. Biztonsági okokból kifolyólag a szivattyút mindig egy 30 mA-es diszperziós névleges áramú, automatikus biztonsági kapcsolóhoz (FI) kell csatlakoztatni, a DIN VDE 0100-702 e 0100-738 rendelkezésének megfelelően. Forduljon a saját villanyszerelőjéhez. Ausztriában, az ÖVE B/EN 60555 (1-3 rész) rendelkezésének megfelelően, az úszómedencékben és mesterséges tavakban felhasználandó, rögzített csatlakozású szivattyúkat ÖVE hitelesítésű szigetelő transzformátorral kell üzemeltetni, ahol a minimális szekunder feszültségnek sohasem szabad meghaladnia a 230 V-ot. Svájcban minden elektromos üzemeltetésű berendezést, melyet a szabadban használnak, egy automatikus biztonsági kapcsolóhoz kell csatlakoztatni.

Amikor a szivattyú az elektromos hálózatra van csatlakoztatva, kerülje a vízzel való bármilyen érintkezést. Biztosítsa, hogy a szivattyú sík és masszív felületen legyen elhelyezve. Ne helyezze a szivattyút közvetlenül kövekre illetve homokra.

Ellenőrizze, hogy stabil és függőleges helyzetben legyen.

Szigorúan elkerülendő az elektromotoros szivattyú szárazon való üzemelése, mert komoly károkat okozhat. A szivattyú bemejtéséhez kizárólag egy kötelet használjon, melyet a fogantyúhoz kell erősíteni. Védje a dugaszolót és a tápvezetéket hőtől, olajtól és éles szélektől.

Bármilyen karbantartási munka elvégzése előtt az elektromotoros szivattyút ki kell kötni az elektromos hálózattól.



VESZÉLY

Jelen készüléket 8 éves, vagy annál idősebb gyermekek, valamint korlátozott fizikai, szenzoros, vagy mentális képességű személyek, illetve olyan személyek, akik nem rendelkeznek megfelelő tapasztalatokkal és ismeretekkel csak felügyelet mellett használhatják, vagy akkor, ha a készülék biztonságos használatára vonatkozóan betanították őket és megértik a készülék használatában rejlő veszélyeket. A gyermekek nem játszhatnak a készülékkel. A tisztítást és a felhasználói karbantartási munkálatokat nem végezhetik gyermekek felügyelet nélkül.



FIGYELMEZTETÉS

A folyadék szennyeződhet kenőanyag-szivárgás miatt.

FEJEZET 2 ALKALMAZÁSI HATÁROK



PERICOL - RISC DE DESCĂRCĂRI ELECTRICE

A szivattyú nem alkalmas sós víz, gyúlékony, csiszoló anyagokat tartalmazó, robbanékony vagy veszélyes folyadékok szivattyúzására.



FIGYELMEZTETÉS

Mindenképpen kerülje az elektromotoros szivattyú száraz üzemeltetését.

A szivattyút tiszta, nem agresszív, vagy 5 mm-es maximális átmérőjű részecskéket tartalmazó folyadékokkal szabad használni.

A szivattyúzott folyadékban lévő homok vagy más csiszoló anyag a szivattyút rongálja és teljesítményét csökkenti.

A PENTAIR FLOTEC COMPAC sorozat elektromotoros szivattyúi háztartásokban való magán felhasználásra vannak rendeltetve és alkalmasak esővizek, beszivárgott vizek lecsapolására és elárasztott helységek szükségűritésére, tiszta vagy mérsékelten szennyezett folyadékok áttöltésére, teljesen vagy részlegesen elmerült szivattyúval.

FEJEZET 3

Műszaki adatok

MŰSZAKI ADATOK	COMPAC 150	COMPAC 200
Hálózati feszültség / Frekvencia	110V ~ 50 Hz / 230V ~ 50 Hz	230 V ~ 50 Hz
Teljesítményfelvétel	290 Watt / 300 Watt	650 Watt
Védelem típusa / Szigetelés osztálya	IP 68 / F	IP 68 / F
Nyomócső csatlakozása	41,90 mm (1 1/4 M)	41,90 mm (1 1/4 M)
Maximális teljesítmény	8.500 l/h	11.500 l/h
Maximális szintkülönbség	7 m	10 m
Maximális merülési mélység	7 m	7 m
Tápezeték	10 m H07 RN8-F (10 m H05 RNF_N1080031)	10 m H07 RN8-F
Súly (tápkábel kizárva)	3,6 Kg	4,8 Kg
A szivattyúzott szilárd testek max. mérete	5 mm	5 mm
A szivattyúzott folyadék maximális hőmérséklete folyamatos üzemben	40° C	40° C
Az óránkénti bekapcsolások maximális száma, egyenletesen elosztva	30	30
Minimális vízfelvételi szint (A)*	15 mm	15 mm
Minimális beszívási szint (B)* (kézi működés)	2 mm	2 mm
Indulási szint (C)* (automatikus működés)	140 mm	140 mm
Leállási szint (D)* (automatikus működés)	30 mm	30 mm

a hangnyomásszint (L_{pa}) 70 dB(A) vagy kisebb
a hangkibocsátás szintje az EN 12639 szerint

(*) Ezek az adatok az 1 Ábrára vonatkoznak, 91 oldal – A méretek milliméterben vannak kifejezve.

A megjelölt maximális hozam teljesítményeit úgy lehet elérni, ha a szivattyút a készletben lévő visszacsapószelep nélkül üzemelteti.

A kültéri kutaknál, kerti tavaknál és hasonló helyeken felszerelt szivattyú tápellátását áram-védőkapcsolón (RCD vagy FI relé) révén kell biztosítani, melynek becsült üzemi szivárgó árama nem haladja meg a 30 mA-t. kábelt kell használni. Ha a szivattyút halasmedencékben, folyamatos üzemben használja, a szivattyú tömitéseit félévente ellenőrizze (agresszív anyagokat tartalmazó víz). Szíveskedjék figyelmet fordítani a szivattyú által engedélyezett maximális szemcseméretre is, valamint szíveskedjék megtenni a megfelelő óvintézkedéseket, hogy a szivattyú ne tudja beszívni a halakat.

FEJEZET 4

Beszereles (Lásd 1-3.Ábra)



VESZÉLY - ELEKTROMOS KISÜLÉS VESZÉLYE

A beszereléssel kapcsolatos minden műveletet a szivattyúnak a hálózathól való kikapcsolt állapotában kell elvégezni. Ez a szivattyúsorozat medencében történő használatra, valamint medencetisztítási és -karbantartási munkákra nem alkalmas.



FIGYELMEZTETÉS

Súlyos személyi sérülések elkerülése érdekében szigorúan tilos a feszültség alatt lévő szivattyúba belenyúlni.

Merev csöves állandó telepítés esetén egy gyorszáró csatlakozónak a legmegfelelőbb helyre való telepítése megkönnyíti a tisztítási és karbantartási munkákat.

A gyűjtőakna méreteinek olyanoknak kell lenniük, hogy lehetővé tegyék a szivattyúnak az aknában való elhelyezését és biztosítsák a lehető legkisebb számú óránkénti beindulást. (lásd Alkalmazási határok Műszaki adatok).

A szivattyú szállítására és felemelésére használja az arra a célra szolgáló fogantyút.

Ideiglenes használat esetén egy hajlékony cső használata ajánlott, mely egy gumicsőcsatlakozó által van a szivattyúhoz kötve. A szivattyú vízbe merítéséhez használjon egy kötelet, melyet a fogantyúhoz kell erősíteni.

A állóvizekben, tavakban, szökőkutakban vagy hasonló helyeken használt szivattyúkat biztonsági kapcsolóval kell ellátni. Szíveskedjék saját villanszerelőjéhez fordulni.

A NYOMÓCSŐ CSATLAKOZTATÁSA

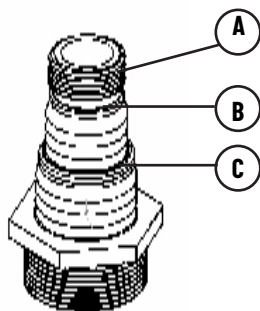

A PENTAIR FLOTEC COMPAC szivattyúk készletében lévő csatlakozó a felhasznált cső méretéhez alakítható.

Ha egy 3/4" collos (19 mm-es) menetes csövet vagy gyorskapcsolású csatlakozót kíván csatlakoztatni, csavarja közvetlenül a menetes részre (a. pont). Ha a cső átmérője 25 mm (1 coll), vágja le a nem szükséges szakaszt (a b. pontig).

Ha azonban egy 32 mm-es (1 1/4" coll) átmérőjű csövet használ, vágja le a nem szükséges szakaszokat (a c. pontig).

1. Vágja le az univerzális csatlakozóról azt a részt, amelyiket nem fogja használni.

2. Csavarja rá az univerzális csatlakozót a szivattyúra.

3. Kösse rá a csövet az univerzális csőfejre.

FEJEZET 5

Elektromos bekötés



FIGYELMEZTETÉS

Bizonyosodjon meg, hogy az elektromotoros szivattyú tábláján szereplő feszültség és frekvencia megegyezzen a táphálózatéval.



VESZÉLY - ELEKTROMOS KISÜLÉS VESZÉLYE

A beszerelésért felelős személynek kell megbizonyosodnia, hogy az elektromos táprendszer el legyen látva egy hatékony földelő berendezéssel az érvényben lévő normatívák szerint.



VESZÉLY - ELEKTROMOS KISÜLÉS VESZÉLYE

Bizonyosodjon meg, hogy az elektromos táprendszer el legyen látva egy magas érzékenységu differenciálkapcsolóval $I_{\Delta n} \leq 30$ mA (DIN VDE 0100T739).



VESZÉLY - ELEKTROMOS KISÜLÉS VESZÉLYE

A tápkábelt kizárólag szakképzett személy cserélheti ki.

FÖLDELÉS

A tápkábel dugaszolója kettős földeléssel van ellátva. Ebből kifolyólag a földelés a dugaszolóknak a konnektorba való bedugásával történik.

TÜLTERHELÉS-VÉDELEM

A PENTAIR FLOTEC COMPAC sorozat szivattyúi egy beépített termikus motorvédővel vannak ellátva. Túlterhelés esetén a szivattyú leáll. Miután lehűlt, a motor automatikusan újraindul. (Az okokért és az arra vonatkozó megoldásokért lásd hibakeresés, 7. Fejezet).

FEJEZET 6

Punerea în funcțiune (vezi fig. 1 pag. 91)



FIGYELMEZTETÉS

A fémtáblán megjelölt terhelési tartományon belül használja az elektromotoros szivattyút.

BIZTONSÁGI ELŐÍRÁSOK AZ ÜZEMBEHELYEZÉSRE

A dugaszolót és az összekapcsolásokat védje a víz esetleges kifreccsenésétől.



NIEBEZPIECZEŃSTWO - RYZYKO WYŁADOWAŃ ELEKTRYCZNYCH

Ha a szivattyúkat úszómedencében, kerti tóban vagy hasonló helyeken használják, akkor nem szabad személynek a vízben tartózkodnia.

A 2 mm-es maximális szívószint csak kézi működtetés mellett érhető el. Ha a szivattyúzandó folyadék szintje 20 mm-nél alacsonyabb, a maximális felszívást a 2 mm-es maradandó szintig úgy lehet a leggyorsabban elérni, ha 2-3-szor beindítja és leállítja a szivattyút.

AUTOMATIKUS MŰKÖDÉS:

A Pentair COMPAC típusú szivattyúk beépített úszókapcsolóval vannak ellátva. Amikor a víz eléri az beindítási szintet, a beépített úszókapcsoló automatikusan beindítja a szivattyút.

Amikor a víz leereszkedik a leállítási szintre, a beépített úszókapcsoló leállítja a szivattyút.

1. Állítsa az elülső kart lefelé, AUT állásba (Lásd 1. Ábra).
2. Helyezze el a szivattyút stabil és egyenes helyzetben, oly módon, hogy a beépített úszó szabadon mozoghasson.
3. Hogy a gépet üzembehelyezze, dugja be a szivattyú dugaszolóját egy váltakozó áramú konnektorba.

KÉZI MŰKÖDÉS:

A beépített úszókapcsoló ki van kapcsolva és a szivattyú folyamatosan üzemel:

1. Állítsa az elülső kart felfelé, MAN állásba (Lásd 1. Ábra).
2. Hogy a gépet üzembehelyezze, dugja be a szivattyú dugaszolóját
- egy váltakozó áramú konnektorba.

FEJEZET 7

Karbantartás és hibakeresés (Lásd 2. Ábra, 91 oldal)



VESZÉLY - ELEKTROMOS KISÜLÉS VESZÉLYE

Bármilyen karbantartási munka elvégzése előtt az elektromotoros szivattyút ki kell kötni az elektromos hálózatról.

Normális körülmények között a Pentair COMPAC sorozat elektromotoros szivattyúi nem igényelnek semmiféle karbantartást. Szükségessé válhat a hidraulikus részek tisztítása vagy a járókerék cseréje.

A HIDRAULIKUS RÉSZEK TISZTÍTÁSA

Szerelje le a szívósűrőt (2 Ábra, A) a csavarok eltávolításával (2 Ábra, B)

Tisztítsa meg a járókereket (2 Ábra, C) és annak kamráját (2 Ábra, D)

Szerelje vissza a szívósűrőt (2 Ábra, A) a csavarok becsavarásával (2 Ábra, B), ügyelve, hogy az O-gyűrű tömités (2 Ábra, E) helyesen legyen elhelyezve a fészékben (2 Ábra, E).

AZ ÚSZÓ TISZTÍTÁSA

Szerelje le a szívósűrőt (2 Ábra, A) a csavarok eltávolításával (2 Ábra, B) Távolítsa el a tartógumit (2 Ábra, F) s közben tartsa a vezetőrúdat (2 Ábra, G) Távolítsa el az úszót

Tisztítsa meg az úszót (2 Ábra, H) és annak kamráját (2 Ábra, I)

Helyezze be az úszót a vezetőrúdba (G) ügyelve arra, hogy a helyes irányba álljon (a kúp alakú része felfelé) Helyezze vissza a tartógumit (2 Ábra, F) a vezetőrúd végére.

Szerelje vissza a szívósűrőt (2 Ábra, A) a csavarok becsavarásával (2 Ábra, B), ügyelve, hogy az O-gyűrű tömités (2 Ábra, E) helyesen legyen elhelyezve a fészékben (2 Ábra, E).

A SZIVATTYÚ TÁROLÁSÁNAK MÓDJAI

A szivattyút száraz és fagymentes helyen tárolja.

Ha olyan meghibásodások történnek, melyeket a vevő által téves módon elvégzett szivattyútisztítás idéz elő, a Pentair Pumps S.p.A. mindennemű felelősséget elhárít. Mindenesetre ajánlott egy megbízott Szervízhez fordulni.

ADANDÓ NEHÉZSÉG	LEHETSÉGES OK	MEGOLDÁS
1) AZ ELEKTROMOTOROS SZIVATTYÚ NEM SZOLGÁLTAT VIZET, A MOTOR NEM FOROG	1) Nincs tápfeszültség.	
	2) A dugaszoló nincs jól bedugva.	2) Ellenőrizze, hogy van-e tápfeszültség és jól dugja be a dugaszolót.
	3) A biztonsági kapcsoló működésbe lépett.	3) Állítsa vissza a biztonsági kapcsolót. Ha újra működésbe lépne, forduljon egy szakképzett villanyszerelőhöz.
	4) A járókerék elakadt.	4) Forduljon a javítoszolgálathoz.
	5) A motor vagy a kondenzátor megsérült	5) Forduljon a javítoszolgálathoz.
2) A SZIVATTYÚ NEM SZOLGÁLTAT VIZET; A MOTOR FOROG	1) A szivórács eldugult.	1) Tisztítsa meg a rácsot.
	2) A visszatérésgátló szelep elakadt.	2) Tisztítsa meg vagy cserélje ki a szelepet.
	3) Levegő van a járókeréktestben (levegőbuborékok).	3) Többször ismételje meg a beindítást, hogy az összes levegő el tudjon távozni.
	4) A víz szintje a beindítási szint alatt van.	4) Töltse fel vízzel a szivattyút az univerzális csatlakozón keresztül.
3) A SZIVATTYÚ KORLÁTOZOTT VÍZMENNYISÉGET SZOLGÁLTAT	1) A szivórács részben eldugult.	1) Tisztítsa meg a rácsot.
	2) A csővezeték eldugult	2) Távolítsa el az eldugulás okait.
	3) A járókerék elhasználódott.	3) Forduljon a javítoszolgálathoz.
4) KIHAGYÓ ÜZEMELÉS	1) Darabos szennyeződés akadályozza meg a járókerék szabad forgását.	1) Távolítsa el az idegen testeket.
	2) A folyadék hőmérséklete túl magas	
	3) A túrértéken kívüli tápfeszültség	3) A fém táblácska előírása szerint helyezze feszültség alá a szivattyút.
	4) Túl sűrű folyadék	4) Hígítsa fel a szivattyúzott folyadékot.
	5) A motor meghibásodott.	5) Forduljon a javítoszolgálathoz.
5) A SZIVATTYÚ NEM INDUL BE VAGY NEM ÁLL LE AUTOMATIKUSAN	1) A szivattyú nincs függőleges helyzetben	1) Úgy helyezze el a szivattyút, hogy egyenes maradjon.
	2) A beépített úszókapcsoló elakadt.	2) Tisztítsa meg az úszókapcsolót.

Ha ezen műveletek elvégzése után a hibát nem sikerült kiküszöbölni, az eladó bolthoz kell fordulnia (javítoszolgálat).

Před uvedením přístroje do provozu si vezmte prosím pár minut času a pečlivě si přečtete návod k použití. Děkujeme Vám!

OBSAH

KAPITOLA	POPIS	STRANA
1	BEZPEČNOSTNÍ PRAVIDLA	121
2	OHRANIČENÍ MOŽNOSTÍ POUŽITÍ	122
3	TECHNICKÉ ÚDAJE	123
4	INSTALACE	124
5	ELEKTRICKÉ ZAPOJENÍ	125
6	UVEDENÍ DO PROVOZU	126
7	ÚDRŽBA A HLEDÁNÍ ZÁVAD	127
-	OBRÁZKY	145

IDENTIFIKACE BEZPEČNOSTNÍHO ZNAČENÍ

Upozornění pro bezpečnost osob a věcí.

Věnovat zvláštní pozornost na nápisy označené následujícími symboly.



NEBEZPEČÍ - RIZIKO ELEKTRICKÝCH VÝBOJŮ

Varuje, že nedodržování předpisů má za následek nebezpečí elektrického výboje.



NEBEZPEČÍ

Varuje, že nedodržování předpisů má za následek velice vážné nebezpečí pro osoby a/nebo věci.



VAROVÁNÍ

Varuje, že nedodržování předpisů má za následek nebezpečí poškození čerpadla nebo celého zařízení.

KAPITOLA 1 BEZPEČNOSTNÍ PRAVIDLA

Dříve než začnete s instalací, pozorně si přečtete obsah této příručky. kody způsobené nedodřením uvedených pokynů nebudou kryty zárukou.

Při koupi si ověřte, zda čerpadlo nebylo během transportu poškozeno. V případě eventuálních kod je nutno ihned upozornit prodejce (do 8 dnů od data nákupu).

Udržujte přístroj mimo dosah dětí mladších 16-ti let.

Nepřeházejte čerpadlo za kabel a nepoužívejte kabel, aby jste vytáhli zástrčku ze síťové zásuvky.

Před použitím čerpadlo pečlivě prohlédněte (především napájecí kabely a zástrčka). Jestliže je čerpadlo poškozeno, nesmí být použito.

V případě poškození musí čerpadlo zkontrolovat výhradně specializovaná servisní služba.

Ujistěte se, že napětí a kmitočet uvedený na titku elektročerpadla odpovídají napětí a kmitočtu pouitelné napájecí síti. Převiděete se, že se elektrická spojení nachází v místech chrániných před zaplavením.

Ujistěte se, že hladina vody není níi, ne je minimální hladina při spoutiní uvedená v Technických datech

Před uvedením do provozu zkontrolujte, e je původní hadice uvolniná.

Elektrické napájecí a prodluovací kabely nesmí mít průez mení n H05 RN-F. Zástrčka a půipojení musí být chrániný před postřikáním vodou. Půipadné prodluovací ůry musí odpovídat nřizení DIN VDE 0620. Z bezpečnostních

důvodů musí být ěerpadlo vdy pøipojeno na automatický bezpeènostní vypínaè (FI) s nominálním rozptylovým proudem ≤ 30 mA, v souladu s ustanovením DIN VDE 0100-702 a 0100-738. Obrte se na spolehlivého elektrikáøe. V Rakousku musí být, dle OVE B/EN 60555 èást 1-3, ěerpadla pro bazény a jezírka s pevným pøipojením napájena pomocí izolaèního transformátoru homologovaného OVE, pøièem nesmí nominální sekundární napítí nikdy pøekroèit 230 V.

Ve výcarsku musí být vechna elektrická zaøízení pouívaná ve venkovním prostøedí pøipojena k automatickému bezpeènostnímu vypínaèi.

Kdy je ěerpadlo pøipojené na elektrickou sí, vyhnite se jakémukoliv kontaktu s vodou.

Ujistite se, e je ěerpadlo umístíné na rovném a pevném povrchu. Nepokládejte ěerpadlo pøimo na kameny nebo písek.

Ujistite se, e je ve stabilní a vertikální poloze.

Je pøísni zakázáno pouívat elektrické ěerpadlo na sucho, mùe dojít k váním kodám. Pro ponøzení ěerpadla pouívejte výluèní lano upevníné na dradle.

Chraøte zástrèku a napájecí kabely pøed teplem, olejem a ostrými hranami.

Pøed jakoukoli údrbáøskou operací odpojit elektroěerpadlo od napájecí elektrické sítí.



NEBEZPEÈÍ

Toto zaøízení smí být pouíváno dítmi od 8 let a více a osobami se sníženými fyzickými, senzorickými nebo mentálními schopnostmi nebo s nedostatečnými zkušenostmi a znalostmi, pokud jsou pod dohledem, nebo byly zauèeny v bezpeèném pouívání tohoto zaøízení a chápou nebezpeèí, vznikající při pouívání. Dítí si se zaøízením nesmí hrát. Èištíní a užívatelská údrbza nesmí být prováděny dítmi bez dozoru.



VAROVÁNÍ

Kvůli úniku mazacího oleje mùže dojít k zneèištíní kapaliny

KAPITOLA 2 OHRANIÈENÍ MOŽNOSTÍ POUŽITÍ



NEBEZPEÈÍ - RIZIKO ELEKTRICKÝCH VÝBOJÙ

Ěerpadlo není vhodné pro ěerpání slané vody, hoølavých, korozivních, výbušných nebo nebezpeèných kapalin.



VAROVÁNÍ

V každém pøípadi vylouèit provoz elektroěerpadla na sucho.

Ěerpadlo mùe být pouíváno s èistými, neagresivními kapalinami, obsahujícími èásteèky o průmíru max. 5 mm.

Písek èi jiné brusné látky pøítomné v ěerpané kapaliní způsobují opotøebování ěerpadla a snižují jeho výkon.

Elektrická ěerpadla øady Pentair COMPAC jsou urèena pro soukromé domácí pouítí a jsou vhodná k drenáži detové vody, prosáknutých vod a pro nouzové vyprázdnování zatopených prostor, pro pøeèerpání èistých nebo lehce zneèitných kapalin, s ěerpadlem zcela nebo èásteèní ponøzením.

KAPITOLA 3

Technické údaje

TECHNICKÉ ÚDAJE	COMPAC 150	COMPAC 200
Síťové napětí / Frekvence	110V ~ 50 Hz / 230V ~ 50 Hz	230 V ~ 50 Hz
Příkon	290 Watt / 300 Watt	650 Watt
Typ ochrany / Izolační třída	IP 68 / F	IP 68 / F
Spojka výtlačku	41,90 mm (1"1/4 M)	41,90 mm (1"1/4 M)
Maximální výkon	8.500 l/h	11.500 l/h
Maximální výtlačná výška	7 m	10 m
Maximální hloubka ponoření	7 m	7 m
Napájecí kabel	10 m H07 RN8-F (10 m H05 RNF_N1080031)	10 m H07 RN8-F
Hmotnost (bez napájecího kabelu)	3,6 Kg	4,8 Kg
Maximální rozměr čerpaných pevných těles	5 mm	5 mm
Maximální teplota čerpané kapaliny trvalý chod	40° C	40° C
Maximální počet spuštění za hodinu, stejnoměrně rozděleno	30	30
Minimální hladina zalití (A)*	15 mm	15 mm
Minimální hladina sání (B)* (manuální provoz)	2 mm	2 mm
Hladina vtoku (C)* (automatický provoz)	140 mm	140 mm
Hladina pro zastavení (D)* (automatický provoz)	30 mm	30 mm

hladina akustického tlaku (L_{pa}) stejná nebo nižší než 70 dB(A)

hladina akustických emisí zjištěná podle normy EN 12639

(*) Tyto údaje odkazují na obr. 1, str. 91. Rozměry jsou vyjádřeny v milimetrech.

Uvedeného maximálního průtok bude dosaženo, pokud bude čerpadlo používáno bez zpětného ventilu, dodávaného ve výbavě.

Ve vnějších fontánách, v zahradních jezírcích a v podobných případech, je nutno instalovat čerpadlo pomocí zařízení pro zbytkový proud (RCD) s provozním odhadnutým zbytkovým proudem, který nesmí převyšovat 30mA. V případě použití v trvalém provozu v nádržích s rybami, musí být v pravidelných šestiměsíčních intervalech kontrolována těsnění čerpadla (voda obsahuje agresivní látky). Věnujte, prosím, pozornost i maximálnímu rozměru čerpadlem povolené granulometrie, dále je nutno přijmout opatření proti možnému nasátí ryb.

KAPITOLA 4

Instalace (Viz obr. č. 1-3)

**NEBEZPEČÍ - RIZIKO ELEKTRICKÝCH VÝBOJŮ**

Všechny operace, které se vztahují k instalaci musí být prováděny za podmínky, že elektročerpadlo je odpojeno od napájecí sítě. Čerpadla této série nejsou vhodná pro používání v bazénech a pro příslušné čištění a údržbu.

**NEBEZPEČÍ**

Aby bylo zamezeno vážným škodám na zdraví osob, je absolutně zakázáno strkat ruce do ústí čerpadla, jestliže je čerpadlo připojeno k napájecí síti.

Čerpadla Pentair COMPAC jsou dodávána s nevratnými ventily, aby bylo zabráněno vyprázdnění přívodní hadice a natečení kapaliny dozadu.

V případě instalace napevno s trubkami jsou operace čištění a údržby usnadněny díky instalování připojení s rychlým spojem umístěným v nejvýhodnější poloze.

Rozměry sbírné jímky musí být takové, aby bylo umožněno umístění čerpadla uvnitř s co nejmenším počtem spoužití za hodinu (viz Omezení možnosti použití v Technické údaje).

Při transportu nebo zvedání čerpadla jej uchopte pouze za příslušné držadlo.

V případě dočasného použití se doporučuje použít hadice, která se připojí k čerpadlu pomocí drákové spojky. Při ponorech čerpadla je přivažte za držadlo.

Čerpadla používaná v nádržích, jezírkách, fontánách nebo podobných místech nebo blízko nich musí být vybavena ochranným vypínačem pro záchranu života. Obráťte se, prosím, na svého specializovaného elektrikáře, kterému důvěřujete.

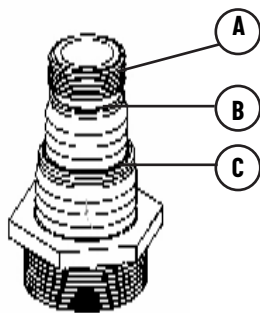
PŘIPOJENÍ PŘÍVODNÍ HADICE

Připojení dodávané ve výbavě čerpadel PENTAIR FLOTEC COMPAC se může přizpůsobit na rozměr používané hadice.

Pokud chcete připojit hadici se závitem nebo připojení s rychlým spojem 3/4" (19 mm), našroubujte ho přímo na část se závitem (bod a).

Pokud máte hadici o \varnothing 25 mm (1"), uřízněte stupeň, který není nezbytný (až k bodu b).

Pokud však používáte hadici \varnothing 32 mm (1 1/4"), uřízněte stupeň, které nejsou nezbytné (až k bodu c).

1. Odstraňte z univerzálního připojení část, která nebude použita tak, a ji uříznete noem.

2. Naroubujte univerzální připojení na čerpadlo.

3. Připojte hadici na univerzální připojení.

KAPITOLA 5

Elektrické zapojení



VAROVÁNÍ

Ujistit se, e napítí a kmitočet uvedeny na títuku elektroèerpadla odpovídají napítí a kmitoètu pouitelné napájecí síti.



NEBEZPEČÍ - RIZIKO ELEKTRICKÝCH VÝBOJŮ

Ten kdo odpovídá za instalaci se musí ujistit, e elektrická napájecí sí opatøená úèinným uzemním.



NEBEZPEČÍ - RIZIKO ELEKTRICKÝCH VÝBOJŮ

Ten kdo odpovídá za instalaci se musí ujistit, e elektrická napájecí sí opatøená úèinným uzemním.



NEBEZPEČÍ - RIZIKO ELEKTRICKÝCH VÝBOJŮ

Napájecí kabel může být vyměněn výhradně kvalifikovaným personálem.

UZEMNĚNÍ

Zástrka napájecího kabelu je vybavena dvojitým zemním kontaktem. Tímto způsobem je provedeno uzemnění při vsunutí zástrčky do zásuvky.

OCHRANA PŘED PŘETÍZENÍM

Čerpadla série PENTAIR FLOTEC COMPAC mají zabudovanou tepelnou ochranu motoru. V případě přetížení se čerpadlo zastaví. Po ochlazení se motor automaticky spustí. (Příčiny a jejich odstranění viz vyhledávání poruch bod 7).

KAPITOLA 6

Uvedení do provozu (viz obr. 1 str. 91)



VAROVÁNÍ

Používat čerpadlo ve výkonném poli vymezeném v tabulce.

BEZPEČNOSTNÍ POKYNY PRO UVEDENÍ DO PROVOZU

Zástrčka a připojení musí být chráněny před postřikáním vodou.



NIEBEZPIECZEŃSTWO - RYZYKO WYŁADOWAŃ ELEKTRYCZNYCH

Ha a szivattyúkat úszómedencében, kerti tóban vagy hasonló helyeken használd, akkor nem szabad személynék a vízben tartózkodnia.

Hladina maximálníhoniho sání 2 mm je dosažena pouze při manuálním provozu. Pokud je hladina kapaliny, která má být odsávána, nižší než 20 mm, je dosaženo rychleji maximálníhoniho sání až do zbytkové hladiny 2 mm tím, že čerpadlo 2 nebo 3 krát spustíte a zastavíte.

AUTOMATICKÝ PROVOZ

Čerpadla Pentair COMPAC jsou vybavena integrovaným spínačem plováku. Kdy dosáhne voda hladiny sputiní, spustí integrovaný spínač plováku automaticky čerpadlo.

Kdy voda klesne na hladinu zastavení, deaktivuje integrovaný spínač plováku čerpadlo.

1. Umístíte přední páku dolů na polohu AUT (viz obr. 1)
2. Ulote čerpadlo do stabilní a rovné polohy tak, aby se mohl integrovaný plovák volně hýbat.
3. Pro uvedení do provozu vsuňte zástrčku čerpadla do zásuvky pro odběr stádivého proudu.

RUČNÍ PROVOZ

Integrovaný spínač plováku je deaktivován a čerpadlo pracuje kontinuální :

1. umístíte přední páčku nahoru, do polohy MAN (viz obr. 1).
2. Pro uvedení do provozu vsuňte zástrčku čerpadla do zásuvky pro odběr stádivého proudu .

KAPITOLA 7

Údržba a hledání závad (viz obr. 2 str. 91)



NEBEZPEČÍ - RIZIKO ELEKTRICKÝCH VÝBOJŮ

Před jakoukoli údržbovou operací odpojit elektroøerpadlo od napájecí elektrické sítí.

V normálních podmínkách elektrická øerpadla série Pentair COMPAC nepotøebují údr. Møe být vzniknout nutnost vyèitní hydraulických èástí nebo výmìny rotoru.

ÈITNÍ HYDRAULICKÝ ÈÁSTÍ

Odmontujte sací filtr (Obr. 2 odkaz A), odstraøte Źrouby (Obr. 2 odkaz B)

Proveøte èižtiní obìžného kola (Obr. 2 odkaz C) a jeho komory (Obr. 2 odkaz D).

Namontujte zpìt sací filtr (Obr. 2 odkaz A) tak, že naŹroubujete Źrouby (Obr. 2 odkaz B). Pøitom dbejte na to, aby bylo tìsnìní Oring (Obr. 2 odkaz E) správnì uloženo (obr. 1 odkaz E).

ÈITNÍ PLOVÁKU

Odmontujte sací filtr (Obr. 2 odkaz A) tak, e odroubujete Źrouby (Obr. 2 odkaz B)

Vyjmete pryovou zaráku (Obr. 2 odkaz F), pøitom drte vodící tyè (Obr. 2 odkaz G)

Vyjmete plovák.

Proveøte èitní plováku (Obr. 2 odkaz H) a pøìsluné komory (Obr. 2 odkaz I).

Zaveøte plovák do vodící tyèe (G), pøitom dbejte na to, aby byl vloen ve správném smìru (kónická èást nahoru). Na-saøte pryovou zaráku (Obr. 2 odkaz F) na konec vodící tyèe.

Žnovu namontujte sací filtr (Obr. 2 odkaz A) tak, e zaroubujete rouby (Obr. 2 odkaz B). Pøitom dbejte na to, aby bylo tìsnìní Oring (Obr. 2 odkaz E) správnì uloeno (obr. 1 odkaz E).

ZPŮSOB SKLADOVANÍ ÈERPADLA

Uloøte øerpadlo na suché místo, které je chránìno pøed mrazem.

Pokud se objeví závady způsobené èitním øerpadla provádìným klientem chybnì, zbavuje se Pentair Pumps S.p.A. vekeré zodpovìdnosti. Doporuèujeme Vám vak obrátit se na autorizované servisní støedisko

ADANDÓ NEHÉZSÉG	LEHETSÉGES OK	MEGOLDÁS
1) ELEKTROČERPADLO NEPUMPUJE VODU, MOTOR NEFUNGUJE	1) Nedostává se elektrická energie.	
	2) Zástrčka není správně zasunuta.	2) Ověřte i, zda je elektrická energie k dispozici a vsuňte správně zástrčku do zásuvky.
	3) Ochranný vypínač pro záchranu života v činnosti.	3) Znovu namontujte ochranný vypínač pro záchranu života. Jestliže znovu zasáhne, obraťte se na specializovaného elektrikáře.
	4) Rotor je zablokován.	4) Kontaktujte servisní sluhu pro zákazníky.
	5) Motor nebo kondenzátor je poškozen.	5) Kontaktujte servisní službu pro zákazníky.
2) ČERPADLO NEDOPRAVUJE VODU, MOTOR SE TOČÍ	1) Mřížka sání je ucpána.	1) Vyčistěte mřížku.
	2) Zpětný ventil je zablokován.	2) Vyčistěte nebo vyměňte ventil.
	3) Vzduch v tělese rotoru (bublíny).	3) Opakujte určitý počet spuštění tak, aby byl všechen vzduch vytlačen.
	4) Hladina vody je pod hladinou sputin	4) Naplňte čerpadlo vodou pomocí univerzálního rychlého spoje.
3) ČERPADLO DOPRAVUJE OMEZENÉ MNOŽSTVÍ VOD	1) Mřížka sání je částečně ucpána.	1) Vyčistěte mřížku.
	2) Potrubí je ucpáno.	2) Odstraňte překážky
	3) Rotor je opotřeben.	3) Kontaktujte servisní službu pro zákazníky.
4) PŘERUŠOVANÉ FUNKOVÁNÍV	1) Pevná tělesa zabraňují volnému otáčení rotoru.	1) Índepártati corpurile stráine.
	2) Teplota kapaliny je příliš vysoká.	3) Napájejte čerpadlo tak, jak je uvedeno na štítku
	3) Napětí je mimo toleranci.	4) Zředeťte čerpanou kapalinu.
	4) Kapalina je příliš hustá.	5) Kontaktujte servisní službu pro zákazníky.
	5) Vadný motor.	5) Forduljon a javitószoigálatoz.
5) ČERPADLO SE AUTOMATICKY NESPOUTÍ NEBO NEZASTAVUJE	1) Čerpadlo není ve vertikální poloze.	1) Umístíte čerpadlo tak, aby bylo rovni
	2) Integrovaný spínač plováku je zablokovaný.	2) Vyèistite spínaè plováku.

Pokud po provedení tohoto postupu problémy neustoupily, obraťte se na svého prodejce (asistenční klientskou službu).

Cihazı kullanmaya başlamadan önce lütfen birkaç dakikanızı ayırınız, ve Kullanma kılavuzunu dikkatli bir şekilde baktıktan sonra devam edebilirsiniz.
Teşekkür ederiz!

FIHRIST

BÖLÜM	TANIMLAMA	SAYFA
1	BEZPEČNOSTNÍ PRAVIDLA	129
2	OHRANIČENÍ MOŽNOSTÍ POUŽITÍ	130
3	TECHNICKÉ ÚDAJE	131
4	INSTALACE	132
5	ELEKTRICKÉ ZAPOJENÍ	133
6	UVEDENÍ DO PROVOZU	134
7	ÚDRŽBA A HLEDÁNÍ ZÁVAD	135
-	OBRÁZKY	145

GÜVENLİK İŞARETLERİNİN TANITILMASI

İnsanların ve eşyaların güvenliği için uyarılar. Aşağıdaki sembollerin tanımlarına çok dikkat edilecek.



TEHLİKE - ELEKTRİK ÇARPMA RİSKİ

Elektrik çarpması sembolü kurallara uyarak kullanmayı uyarır.



TEHLİKE

Kurallara uymadan kullanılması insanlara ve eşyalara büyük tehlike yaratır.



DIKKAT

Kurallara uymadan kullanılması pompaya ve tesisata zarar verebilir.

BÖLÜM 1 BEZPEČNOSTNÍ PRAVIDLA

Tesisatı kurmadan, bu temel bilgiler kitabı çok dikkatli okuyun.

Verilen talimatları uymamaktan kaynaklanan arızalar garantiye dahil değildir.

Satın alma sırasında pompanın taşıma sırasında zarar görmemesine dikkat edin. Zarar halinde, satın alma tarihinden en çok sekiz gün içinde satıcıya haber verin.

Cihazı 16 yaşından küçük çocukların erişemeyeceği bir yerde bulundurun.

Pompayı kablodan çekerek taşımayın, prizi kablodan çekerek çıkarmayın.

Kullanımdan önce, pompayı gözle kontrol edin (özellikle ağız besleme kabloları ve fiş). Arıza halinde pompa kullanılmamalıdır. Arıza halinde, pompayı yalnız uzman müşteri servisine kontrol ettirin.

Plakadaki gerilim ve akım besleme ağına uygun olmasına dikkat edin.

Elektrik bağlantılarının su basmalarından emin yerlerde olmasına dikkat edin.

Su seviyesinin Teknik verilerde verilen en düşük çalışmaya başlama seviyesinin altına düşmemesine dikkat edin. Kullanmaya başlamadan önce gönderme borusunun serbest olmasını kontrol edin.

Elektrik besleme ağı ve uzatma kabloları H05 RN-F den küçük çapta olmamalıdır. Priz ve bağlantılar su sıçramalarından korunmalıdır. Uzatmalar DIN VDE 0620 de onaylanmış uygun olmalıdır. Güvenlik açısından, DIN VDE 0100-702 ve 0100-738de onaylanmış uygun olarak, pompa daima, ≤ 30 mA, I_n nominal değerli bir akımlı,

otomatik güvenlik sigortasına (FI) bağılı olmalıdır. Güvendiğiniz elektrikçinize başvurun. Avusturyada OVE B/EN 60555 1-3 bölümlerine göre, sabit bağlantılı havuz ve göl pompaları en düşük ikinci gerilimin 230 Vu geçmediği, onaylanmış OVE izolatör transformatörüyle beslenmelidir. Yısviçrede açık havada kullanılan bütün elektrikli cihazların otomatik güvenlik şalterine bağılı olması gerekir. Pompa elektrik ağına bağılı olduğu sürece suyla her türlü teması önleyin. Pompanın düz ve sağlam bir yüzeye yerleştirilmesine dikkat edin. Pompayı doğrudan kum veya tahta üstüne oturtmayın. Pompanın sabit ve dikey pozisyonda olmasına dikkat edin. Elektropompanın kuru çalışmasını mutlaka önleyin, ciddi zarar verebilir. Pompayı suya batırmak için sadece sapa bağlanacak şekilde kullanın. Prizi ve ağı besleme kablolarının sıyaktan, yağıdan ve sıvı köpelerden koruyun. Her bakım operasyonuna başlamadan, pompayı besleme ağından çıkartın.



TEHLİKE

Bu cihaz, 8 yaş veya üzeri çocuklar ve fiziksel, duyuşsal veya zihinsel kapasiteleri, ya da deneyim ve bilgileri sınırlı olan kişiler tarafından, gözetim altında olmaları veya cihazın güvenli kullanımı ile ilgili bilgilendirilmeleri ve olası tehlikelerin farkında olmaları koşuluyla kullanılabilir. Çocuklar cihaz ile oynamamalıdır. Temizlik ve bakım işlemleri gözetim altında değiller ise çocuklar tarafından yapılmamalıdır.



DIKKAT

Sıvıdaki kirlilik, yağlayıcı maddelerin sızması nedeniyle meydana gelebilir

BÖLÜM 2 KULLANIS SINIRLARI



NEBEZPEČÍ - RIZIKO ELEKTRICKÝCH VÝBOJŮ

Pompa tuzlu su, alev alan, ağındırıcı, patlayıcı veya tehlikeli sıvı pompalamaya uygun değildir.



DIKKAT

Elektropompayı susuz kullanılması muhtakkak önlenmelidir.

Pompa temiz ağındırıcı olmayan veya içinde en çok 5 mm çapında katı cisim bulunan sıvılarla kullanılabilir.

Sıvıda bulunan kum veya diğer ağındırıcı maddeler pompaya zarar verir ve verimliliğini azaltır.

PENTAIR FLOTEC COMPAC elektropompaları özel ev kullanımında, pompa tamamen veya kısmen batıkken, yağmur suyu, sızmış suları çekmeye, su almış odaların acil boşaltılmasına, temiz veya az kirlı sıvıların aktarılmasına uygundur.

BÖLÜM 3

Teknik veriler

TEKNİK VERİLER	COMPAC 150	COMPAC 200
Ağ gerilimi / Frekans	110V ~ 50 Hz / 230V ~ 50 Hz	230 V ~ 50 Hz
Emilen güç	290 Watt / 300 Watt	650 Watt
Koruma tipi / İzolasyon sınıfı	IP 68 / F	IP 68 / F
Gönderme bağlantısı	41,90 mm (1"1/4 M)	41,90 mm (1"1/4 M)
En yüksek verdi	8.500 l/h	11.500 l/h
En yüksek seviye farkı	7 m	10 m
En yüksek dalma derinliği	7 m	7 m
Besleme kablosu	10 m H07 RN8-F (10 m H05 RNF_N1080031)	10 m H07 RN8-F
Ağırlık (besleme kablosu hariç)	3,6 Kg	4,8 Kg
Pompalanan katı cisimlerin en büyük boyutu	5 mm	5 mm
Pompalanan sıvının en yüksek ısısı devamlı çalışmada	40° C	40° C
Saatte en çok başlama sayısı, eşit olarak dağıtılmış	30	30
En düşük dolma seviyesi (A)*	15 mm	15 mm
En düşük çekim seviyesi (B)* (elle çalıştırma)	2 mm	2 mm
Bağlama seviyesi (C)* (otomatik çalıştırma)	140 mm	140 mm
Durma seviyesi (D)* (otomatik çalıştırma)	30 mm	30 mm

70 dB(A)'ye eşit veya daha düşük ses basınç düzeyi
EN 12639'ye uygun şekilde elde edilen ses emisyon değerleri

(*) Bu veriler şekil. 1 le ilgilidir, Sayfa 91 – Ölçüler milimetre olarak verilmiştir.
En verimli çalışmaya pompa valfsız kullanıldığı zaman ulaşılır.

Pompa dış mekanlardaki çeşmelerde, bahçe havuzlarında ve benzer yerlerde 30mA kaçak akım değerini aşmayan kaçak akım rölesi (RCD) donanımına sahip olmalıdır. Balıklı havuzlarda devamlı kullanım halinde, pompanın contaları 6 ayda bir düzenli kontrol edilmelidir (aşındırıcı madde bulunan su). Lütfen popanın çekebileceği katı cisimlerin maksimum boyutlarına dikkat edin ve lütfen balıkların da çekilmemesi için gerekli önlemleri alın.

BÖLÜM 4

Montaj (bak Şekil 1-3)

**TEHLİKE - ELEKTRİK ÇARPMA RISKİ**

Her tesisat kurma operasyonu pompayı beslenme ağına bağlamadan yapılacaktır. Bu seriye ait pompalar havuzda kullanım ve ona bağlı temizlik ve bakım işlemleri için uygun değildir.

**TEHLİKE**

İnsanlara ciddi zarar vermeyi önlemek için, pompa besleme ağına bağlıyken, pompa ağına el sokmak yasaktır.

PENTAIR FLOTEC COMPAC pompaları, gönderme borusunun boşalmasının ve sıvının geri gelmesini önlemek için, geri gelme valfi ile verilir.

Sert borulu sabit kurmalarda, hemen kapanan bir bağlantı takmak temizlik ve bakım işlemlerini kolaylaştırır.

Toplama kuyusu boyutları pompasının içine yerleşmesini ve saatte mümkün olduğu kadar az sayıda yeniden çalıştırma yapmasını sağlamalıdır. (bak. KULLANMA SINIRLARI -Teknik veriler).

Herhangi bir tıpmaya veya kaldırma işlemi için pompasının özel sapından yararlanın.

Geçici kullanım halinde, pompaya lastikli bir bağlantıyla bağlanan esnek borular kullanmanız önerilir. Popayı su altına sokarken sapına bağlanacak bir ip kullanın.

Gölcük, çeşme gibi yerlerde veya bu yerlerin yakınında kullanılan pompalarda can koruma şalteri bulunmalıdır.

Lütfen güvendiğiniz uzman elektrikçinize başvurun.

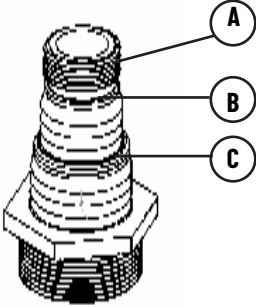
GÖNDERME BORUSUNUN BAĞLANMASI

PENTAIR FLOTEC COMPAC pompalarıyla verilen bağlantı kullanılan borunun boyutlarına göre ayarlanabilir.

Eğer dişli boru veya 3/4" lük (19mm) çabuk takılan bağlantı bağlamak istiyorsanız, direkt dişli kısma vidalayın (a noktası).

Eğer Ø 25 mm'lik (1") borunuz varsa, gerekli olmayan kısmı kesin (b noktasına kadar).

Eğer Ø 32 mm'lik (1 1/4") boru kullanıyorsanız, gerekli olmayan kısımları kesin (c noktasına kadar).

1. Bağlantıdan kullanılmayan parçayı bıçakla kesin.

2. Bağlantıyı pompaya vidalayın.

3. Boruyu bağlantı yerine bağlayın.

BÖLÜM 5

Elektrik bağlanması



DIKKAT

Plakadaki gerilim ve akım beslenme ağına uygun olmasına dikkat edin.



TEHLİKE - ELEKTRİK ÇARPMA RISKİ

Teahisatı kuran, elektrik sisteminde topraklamayı ön görmelidir.



TEHLİKE - ELEKTRİK ÇARPMA RISKİ

Elektrik beslenme teahisatını kontrol edinki yüksek hasasiyetli deferansiyal bulusun $\Delta \leq 30$ mA (DIN VDE 0100T739).



TEHLİKE - ELEKTRİK ÇARPMA RISKİ

Besleme ağı kablosu sadece uzman personel tarafından değıştirilebilir.

TOPRAKLAMA

Besleme kablosunun fihi çift topraklıdır. Bu durumda topraklama fihi takarak yapılr.

AOYRY YÜKTEN KORUMA

PENTAİR FLOTEC COMPAC serisi elektrpompalarda termik motor koruma bulunur. Aşırı yük halinde pompa durur. Soğumadan sonra motor otomatik olarak yeniden çalışmaya başlar. (Sebeup ve çare için arıza arama şık 4 e bakın).

BÖLÜM 6

Çalıştırma (bak Şekil 1sayfa 91)



DIKKAT

Elektropompayı plakada öngörülen çalışma alanında kullanınız.

ÇALYPMAYA BAPLAMADA GÜVENLİK UYARILARÝ

Priz ve bađlantılar su sıçramalarından korunmalıdır.



NIEBEZPIECZEŃSTWO - RYZYKO WYŁADOWAŃ ELEKTRYCZNYCH

Ha a szivattyúkat úszómedencében, kerti tóban vagy hasonló helyeken használják, akkor nem szabad személynék a vízben tartózkodnia.

2 mm'lik en yüksek çekim seviyesine yalnızca elle çalıştırılınca ulaşılır. Çekilecek sıvının seviyesi 20 mm'den azsa, 2mm'lik artık seviyeye inmek için en yüksek çekime pompayı 2 3 kez durdurup yeniden çalıştırarak ulaşılır.

OTOMATİK ÇALYPTÝRMA:

Pentair COMPAC pompaları entegre yüzen sigorta ile donatılmıyıtır. Su çalypmaya başlama seviyesine ulaşınca, entegre yüzen sigorta pompayı otomatik olarak çalyptıyır.

Su durma seviyesine inince, entegre yüzen sigorta pompayı durdurur.

1. Ön kolu aşağı doğru AUT pozisyonuna getirin (bak. Bekil 1)
2. Entegre yüzenin serbestçe hareket edebilmesi için pompayı sabit ve dik pozisyona yerleştirin.
3. Çalyptırmaya başlamak için pompanın fişini luk alternatif prize sokun.

ELLE ÇALYPTÝRMA

Entegre yüzen sigorta devre dıby bıyırakılıyır ve pompa devamlı çalyptıyır.

1. Ön kolu yukarı doğru «MAN» pozisyonuna getirin (bak. Bekil 1).
2. Çalyptırmaya başlamak için pompanın fişini luk alternatif prize sokun.

BÖLÜM 7

Bakım ve arıza kontrolü (bak Şekil 2 sayfa 91)



TEHLİKE - ELEKTRİK ÇARPMA RISKİ

Her bakım operasyonuna başlamadan, pompayı besleme ağından çıkartın.

Normal partlarda Pentair COMPAC serisi elektrpompaların hiçbir bakıma ihtiyacı yoktur. Hidrolik kısımları temizlemek veya döneni dedüptirmek gerekebilir.

HİDROLİK KİSİMLARIN TEMİZLİDİ

Çekim filtresini (bekil 2 A) vidaları sökerek (bekil 2 B) çıkarın.

Dönenin (bekil 2 C) ve yuvasının (bekil 2 D) temizliğini yapın.

Oring contasının (bekil 2 E) düzgün olarak yerinde (bekil 1 E) olmasına dikkat ederek, çekim filtresini (bekil 2 A) vidaları vidalayarak (bekil 2 B) yeniden takın.

SAMANDYRA TEMİZLİDİ

Çekim filtresini (bekil 2 A) vidaları sökerek (bekil 2 B) çıkarın.

Durma lastiğini (bekil 2 F) kılavuz kolunu (bekil 2 G) tutarak çıkarın.

Samandırayı çıkarmak.

Samandıranın (bekil 2 H) ve yuvasının (bekil 2 I) temizliğini yapın.

Samandırayı kılavuz koluna (G), doğru yönde (konik kısım yukarı doğru) olmasına dikkat ederek sokun. Durma lastiğini (bekil 2 F) kılavuz kolunun ucuna sokun.

Oring contasının (bekil 2 E) düzgün olarak yerinde (bekil 1 E) olmasına dikkat ederek, çekim filtresini (bekil 2 A) vidaları vidalayarak (bekil 2 B) yeniden takın.

POMPA MUHAFAZA USULÜ

Pompayı kuru ve dondan korunalı bir yere koyun.

Müşterinin pompayı yanlış temizlemesinden kaynaklanan zararlar için Pentair Pumps S.p.A. hiçbir sorumluluk kabul etmez. Gene de yetkili servis merkezine başvurmanız öneririz.

ENGELLER	SEBEBLER	ÇARELER
1) ELEKTROPOMPA SU VERMİYOR, MOTOR DÖNMÜYOR	1) Elektrik enerjisi eksikliği.	
	2) Fıç iyi takılmamış.	2) Elektrik bulunmasına dikkat edin ve fıçı iyi takınç.
	3) Can kurtarma palterleri müdahale etmiş	3) Can kurtarma palterlerini yeniden ayarlayın. Tekrar müdahale ederse, uzman bir elektrikçiye başvurun.
	4) Dönen bloke olmuş.	4) Müpteri servisine başvurun
	5) Motor veya kondansatör zarar görmüş	5) Müpteri servisine başvurun.
2) POMPA SU VERMİYOR, MOTOR DÖNMÜYOR	1) Çekim ýzgarası tıkanmış.	1) Izgarayı temizleyin.
	2) Geri gelmeye karşı valf bloke olmuş.	2) Valfı temizleyi veya deđiptirin.
	3) Dönen gövdesinde hava var (hava kabarcıkları).	3) Bütün havayı dýparý çýkartmak için birkaç tane start yapın.
	4) Su seviyesi çalışmaya başlamaya seviyesinin altında.	4) Pompayı bağlantıdan suyla doldurun.
3) POMPA YETERSİZ MÝKTARDA SU VERİYOR	1) Çekim ýzgarası kısmen tıkanmış.	1) Izgarayı temizleyin.
	2) Borular tıkanmış.	2) Tıkanıklıkları giderin.
	3) Dönen aþınmış.	3) Müpteri servisine başvurun.
4) KESİNTİLÝ ÇALIÞMA	1) Katý cisimler dönenin dönmesine engel oluyor.	1) Yabancı cisimleri çıkarın.
	2) Sývı ýsýsý çok yüksek.	
	3) Gerilim tolerans dýþý.	3) Pompayı plakada açýklandýđ gibi besleyin.
	4) Sývı çok yoğun.	4) Pompalanan sývıyı sulandırın
	5) Motor arızalı.	5) Müpteri servisine başvurun.
5) POMPA OTOMATÝK OLARAK ÇALIÞMAYA BAÞLAMİYOR VEYA DURMUYOR	1) Pompa dikey pozisyonda durmuyor	1) Pompayı dik duracak þekilde oturtun
	2) Entegre yüzen sigorta bloke olmuş.	2) Yüzen sigortayı temizleyin.

Bu iþlemleri yaptıktan sonra sorun giderilmediyse, Satıcınýza başvurun (müpteri servis merkezi).

Уважаемый клиент,
поздравляем Вас с покупкой настоящего продукта! ак и все изделия товарного знака PENTAIR FLOTEC, насосы серии СОМРАС спроектированы в соответствии с передовыми техническими решениями и изготовлены с использованием наиболее надёжных и современных электрических и электронных устройств. Прежде, чем приступить к запуску насоса, рекомендуем обратить особое внимание на следующие инструкции по эксплуатации. Спасибо!

УКАЗАТЕЛЬ

РАЗДЕЛ	ОПИСАНИЕ	СТРАНИЦА
1	ПРАВИЛА ТЕХНИКИ БЕЗОПАСНОСТИ	137
2	ОБЛАСТИ ИСПОЛЬЗОВАНИЯ	138
3	ТЕХНИЧЕСКИЕ ДАННЫЕ	139
4	УСТАНОВКА	140
5	ЭЛЕКТРИЧЕСКОЕ СОЕДИНЕНИЕ	141
6	ВВОД В ЭКСПЛУАТАЦИЮ	142
7	ТЕХОБСЛУЖИВАНИЕ И ОБНАРУЖЕНИЕ НЕИСПРАВНОСТЕЙ	143
-	РИСУНКИ	145

УСЛОВНЫЕ ОБОЗНАЧЕНИЯ ТЕХНИ И БЕЗОПАСНОСТИ

Предупреждения для безопасности людей и материальных объектов.

Обратите особое внимание на предупреждения, отмеченные следующими знаками:



ОПАСНОСТЬ - Риск электрических разрядов

Риск электрических разрядов в случае несоблюдения предписанных указаний.



ОПАСНОСТЬ

Серьёзный риск для людей и материальных объектов в случае несоблюдения предписанных указаний.



ПРЕДУПРЕЖДЕНИЕ

Риск повреждения насоса и/или насосной установки в случае несоблюдения предписанных указаний.

РАЗДЕЛ 1

ПРАВИЛА ТЕХНИКИ БЕЗОПАСНОСТИ

ВНИМАНИЕ: прежде, чем приступить к установке насоса, следует внимательно ознакомиться с настоящим руководством по эксплуатации.

Повреждения, вызванные несоблюдением предписанных указаний, не покрываются гарантией.

Аккуратно храните настоящее руководство. В случае возникновения проблем, прежде чем обратиться к сервисному техобслуживанию, удостоверьтесь, что насос использовался правильно, что неисправность оборудования не является следствием его неправильной эксплуатации.

При изготовлении, электроннасосы подвергаются тщательному наружному осмотру и предварительному испытанию.

При приобретении насоса удостоверьтесь в его наружной сохранности во время транспортировки. В случае выявления внешних повреждений незамедлительно сообщите об этом поставщику (продавцу) не позднее 8 дней со дня покупки.



ΙΝΔΥΝΟΣ

Удостоверьтесь, что приборы электроподключения (розетки) не находятся в зоне возможного затопления.

Уровень откачиваемой воды не должен быть ниже минимального значения автоматического включения насос, указанного в таблице “Технические данные”. До ввода насоса в эксплуатацию убедитесь, что нагнетательный шланг (труба) свободен от возможного засора. Перед запуском насоса в работу установите его в вертикальном положении на плоской и прочной поверхности за исключением камней и песка.



ΙΝΔΥΝΟΣ

Данное устройство не предназначено для использования лицами со сниженными физическими, сенсорными или ментальными возможностями (включая детей) - либо лицами с недостатком опыта и знаний - если только они не находятся под наблюдением или руководством лица, отвечающего за безопасность данного устройства. Дети должны находиться под присмотром для исключения возможности того, чтобы они играли с устройством.



ΠΡΟΕΙΔΟΠΟΙΗΣΗ

Ввиду утечки смазочного компонента может произойти загрязнение жидкости

ΡΑΖΔΕΛ 2 ΟΒΛΑΣΤΙ ΙΣΠΟΛΥΖΟΒΑΝΙΑ



ΠΡΟΕΙΔΟΠΟΙΗΣΗ

Данный насос не предназначен для откачивания соленой и морской воды, коррозионных, легковоспламеняющихся, пожаро- и взрывоопасных жидкостей.



ΠΡΟΕΙΔΟΠΟΙΗΣΗ

Немедленно остановите насос, работающий без жидкости.

Электронасосы серии СΟΜΡΑΣ предназначены для откачивания дождевых, чистых и фильтрационных сточных вод, а также для экстренного дренажа затопливаемых помещений. Данные насосы используются как в стационарном, так и передвижном вариантах, могут эксплуатироваться как в полностью, так и частично погружённом состояниях.

Песок и другие абразивные вещества, находящиеся в перекачиваемой насосом жидкости, ухудшают его эксплуатационные характеристики его и/или могут вызвать полное повреждение.

РАЗДЕЛ 3 ТЕХНИЧЕСКИЕ ДАННЫЕ

ТЕХНИЧЕСКИЕ ДАННЫЕ	COMPAC 150	COMPAC 200
Напряжение сети / Частота	110V ~ 50 Hz / 230V ~ 50 Hz	230 V ~ 50 Hz
Потребляемая мощность	290 Watt / 300 Watt	650 Watt
Тип защиты / ласс изоляции	IP 68 / F	IP 68 / F
Диаметр напорного патрубка	41,90 mm (1"1/4 M)	41,90 mm (1"1/4 M)
Максимальная производительность	8.500 l/h	11.500 l/h
Максимальный напор	7 m	10 m
Максимальная глубина погружения	7 m	7 m
Тип питающего кабеля (длина 10 м)	10 m H07 RN8-F (10 m H05 RNF_N1080031)	10 m H07 RN8-F
Масса	3,6 Kg	4,8 Kg
Максимальный размер перекачиваемых включений	5 mm	5 mm
Максимальная температура перекачиваемой жидкости	40° C	40° C
Максимальное количество почасовых включений	30	30
Минимальный уровень откачивания жидкости (A)*	15 mm	15 mm
Минимальный уровень всасывания "MAN" (B)*	2 mm	2 mm
Уровень автоматического включения "AUT" (C)*	140 mm	140 mm
Уровень автоматического отключения "AUT" (D)*	30 mm	30 mm

уровень звукового давления (L_{ра}) равен или ниже 70 дБ(А)
значения звукоизлучения в соответствии с нормой EN 12639

(*) Данные значения относятся к рисунку 1 стр.91. Все значения выражены в мм.

Если насос постоянно используется в водоёмах с рыбой, прокладки насоса должны регулярно проверяться каждые 6 месяцев. Рекомендуется обратить особое внимание на предотвращение возможного засасывания насосом рыбы.

При постоянном использовании насоса вне помещений используйте кабель H07 RN-F.

РАЗДЕЛ 4 УСТАНОВКА (СМ. РИС. 1-3)



ОПАСНОСТЬ -Риск электрических разрядов

Все операции, относящиеся к установке насоса, должны выполняться при его отсоединении от сети электропитания. Насосы этой серии не предназначены для применения в бассейне и выполнения соответствующих операций очистки и техобслуживания.



ОПАСНОСТЬ

Во избежание возможных травм, строго запрещается при подсоединённом к электросети насосу любое воздействие на его рабочее колесо через всасывающую полость.

Электронасосы серии COMPAC поставляются в комплекте с обратным клапаном для предупреждения самопроизвольного опорожнения нагнетательного шланга (трубопровода) и противотока перекачиваемой жидкости.

В случае стационарной эксплуатации насоса с помощью жёстких труб, рекомендуется, для избежания противотока перекачиваемой жидкости при внезапной остановке насоса, использовать обратный клапан. Установка быстрозакрывающегося клапана в наиболее подходящем месте облегчит проведение профилактических работ по очистке насоса и его техническому обслуживанию. Размеры сборного колодца должны обеспечивать минимальное количество почасовых включений. (см. Раздел 2 - Области использования - Технические данные).

Для выполнения любых операций по перемещению или подъёму насоса используйте специальную ручку, размещённую на верхней части корпуса.

В случае временного использования насоса рекомендуется применять гибкий трубопровод, соединяющийся с насосом с помощью специальной муфты. Для погружения насоса используйте нейлоновый трос или веревку, закреплённую к его ручке.

Насосы серии COMPAC снабжены встроенным, предварительно отрегулированным поплавковым выключателем.

Насосы, предназначенные для использования в естественных водоёмах, фонтанах и т.п. должны быть защищены выключателем безопасности. Для установки данного выключателя рекомендуется обратиться к специализированному электрику.

Соединение нагнетательного шланга (трубы).

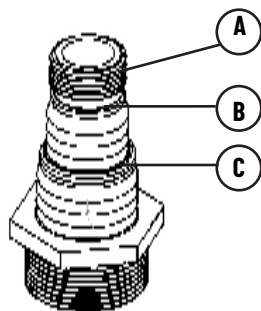

Соединение, поставляемое в комплекте с насосами серии COMPAC, приспособлены к возможному диаметру используемого шланга (трубы).

Если вы желаете подсоединить шланг или трубу с резьбовым соединением 3/4" (19 мм), навинтите его непосредственно на резьбу первой ступени (ссылка а),

Если вы используете шланг или трубу Ø 25 мм (1"), отрежьте 1-ую ступень (до ссылки b).

Если вы используете шланг или трубу Ø 32 мм (1" 1/4), отрежьте 2-ую ступень (до ссылки c).

1. Удалите с универсальной муфты ненужную её часть, отрезав ножом.

2. Вверните универсальную муфту в напорный патрубок насоса.

3. Соедините шланг (трубу) с выбранной ступенью универсальной муфты.

РАЗДЕЛ 5 ЭЛЕКТРИЧЕСКОЕ СОЕДИНЕНИЕ



ΠΡΕΔΥΠΕΡΕΙΔΗ

Βεβαιωθείτε ότι η τάση και η συχνότητα της πινακίδος ανταποκρίνονται με αυτές του δικτύου τροφοδοσίας.



ОПАСНОСТЬ - Риск электрических разрядов

Удостоверьтесь, что напряжение и частота тока, указанные в информационной табличке насоса соответствуют значениям электрической сети, имеющейся в Вашем распоряжении.



ОПАСНОСТЬ - Риск электрических разрядов

Техник, осуществляющий монтаж насоса, обязан удостовериться в том, что его панель управления обеспечена надлежащим заземлением в соответствии с действующими местными нормами и правилами.



ОПАСНОСТЬ - Риск электрических разрядов

Удостоверьтесь, что электроустановка снабжена высокочувствительным дифференциальным выключателем D=30 мА (DIN VDE 01011T739).

Указания по безопасности при вводе насоса в эксплуатацию.

Насос поставляется с питающим кабелем марки H05RN-F, технические данные которого обозначены на его изоляции. Длина кабеля используемого в открытых местах должна равняться 10 м. Штепсельное соединение должно быть защищено от водяных брызг.

До использования насоса рекомендуется провести его внешний, визуальный осмотр (в частности питающего кабеля и штепсельного соединения). Если насос повреждён - его эксплуатация запрещена. В случае обнаружения внешних повреждений обратитесь к специализированным специалистам. Удостоверьтесь, что электрические соединения размещены в местах, защищённых от затопления. 1 Защитите штепсельное соединение и питающий кабель от прямого воздействия тепла, масла и порезов



ОПАСНОСТЬ - Риск электрических разрядов

Замена питающего кабеля осуществляется только специализированным персоналом.

Заземление

Штепсельная вилка питающего кабеля снабжена двойным соединением с землёй. Таким образом, заземление осуществляется при вводе штепсельной вилки в розетку.

Защита от перегрузки электросети.

Насосы серии COMPAС снабжены встроенной тепловой защитой электродвигателя. В случае перегрузки электросети насос автоматически выключается. После охлаждения электродвигателя насос автоматически включается. (Что касается причин возможных неисправностей и соответствующих мер по их устранению, смотрите пункт 1 Раздела

7 - Техобслуживание и обнаружение неисправностей).

Для ввода насоса в эксплуатацию введите штепсельную вилку насоса в розетку переменного тока 230 В.

ВНИМАНИЕ: насос автоматически начинает работать, когда поплавковый выключатель достигает уровня пуска.

РАЗДЕЛ 6

ВВОД В ЭКСПЛУАТАЦИЮ (СМ. РИС. 1, СТР. 91)



ПРЕДУПРЕЖДЕНИЕ

Пользуйтесь насосом в пределах рабочих характеристик, указанных в информационной табличке технических данных.



ОПАСНОСТЬ - Риск электрических разрядов

Ни в коем случае не допускать присутствия в воде людей при эксплуатации насоса в плавательных бассейнах, искусственных прудах или рядом с ними, а также в аналогичных местах.

Указания по безопасности ввода в эксплуатацию.

Максимальный уровень всасывания, равный 2 мм достигается только в режиме ручного функционирования. Если уровень перекачиваемой жидкости меньше 20 мм, максимальное всасывание до остаточного уровня в 2 мм достигается быстрее, при включении и выключении насоса 2 - 3 раза.

Автоматическое функционирование

Погружные электронасосы серии COMPAC снабжены встроенным поплавковым выключателем. Когда вода достигает уровня включения, поплавковый выключатель автоматически включает насос.

Когда вода опускается, достигая уровня остановки, поплавковый выключатель выключает насос.

1. Установите рычаг, находящийся на боковой поверхности насоса вниз, в положение "AUT" (см. рис.1),
2. Установите насос в вертикальном и устойчивом положении, так чтобы поплавок двигался свободно.
3. Для ввода насоса в эксплуатацию введите вилку насоса в штепсельную розетку переменного тока

Ручное функционирование

При отключении поплавкового выключателя, насос работает в постоянном режиме.

- | | |
|--|--|
| 1. Установите рычаг, находящийся на боковой поверхности насоса вверх, в положение "MAN" (см. рис.1), | 2. Для ввода насоса в эксплуатацию введите вилку насоса в штепсельную розетку переменного тока . |
|--|--|

РАЗДЕЛ 7

ТЕХНИЧЕСКОЕ ОБСЛУЖИВАНИЕ И ОБНАРУЖЕНИЕ НЕИСПРАВНОСТЕЙ (СМ. РИС. 2, СТР. 91)

В нормальных условиях насосы серии COMFAC не нуждаются в техническом обслуживании.

При необходимости, очистите гидравлические части или замените рабочее колесо.



ОПАСНОСТЬ - Риск электрических разрядов

Для выполнения любой операции по техобслуживанию насоса отсоедините его от сети электропитания.

Очистка гидравлических частей.

- 1.Снимите всасывающий фильтр (рис. 2, ссылка А), отвинтив установочные винты (рис. 2, ссылка В).
- 2.Очистите рабочее колесо (рис. 2, ссылка С) и рабочую камеру (рис. 2, ссылка D).
- 3.Установите всасывающий фильтр (рис. 2, ссылка А), убедитесь, что "О"-образная прокладка (рис. 2, ссылка Е) правильно зафиксирована в своём посадочном месте, завинтите установочные винты (рис. 2, ссылка В).

Очистка поплавка

- 1.Снимите всасывающий фильтр (рис. 2, ссылка А), отвинтив установочные винты (рис. 2, ссылка В).
- 2.Снимите стопорную резиновую шайбу (рис 2, ссылка F), поддерживая направляющий шток (рис. 2, ссылка G).
- 3.Выньте поплавков.
- 4.Очистите поплавков (рис. 2, ссылка H) и поплавковую камеру (рис. 2, ссылка I).
- 5.Вставьте поплавок в направляющий шток (рис. 2, ссылка G), удостоверьтесь, что он вставлен в правильном положении, конусной частью вверх.
- 6.Вставьте стопорную резиновую шайбу (рис. 2, ссылка F) в концевой торец направляющего штока.
- 7.Установите всасывающий фильтр (рис. 2, ссылка А), убедитесь, что "О"-образная прокладка (рис. 2, ссылка Е) правильно зафиксирована в своём посадочном месте, завинтите установочные винты (рис. 2, ссылка В).

Правила хранения насоса

Храните насос в сухом месте, защищенном от низких, минусовых температур.

НЕИСПРАВНОСТЬ	ВОЗМОЖНАЯ ПРИЧИНА	РАЗРЕШЕНИЕ
1) НАСОС НЕ ПОДАЁТ ВОДУ ДВИГАТЕЛЬ НЕ РАБОТАЕТ	1) Отсутствие электропитания.	1) Дождаться включения напряжения.
	2) Неправильно включено теплеспелное соединение.	2) Проверить наличие тока в розетке. Произвести правильное подсоединение.
	3) Автоматическое отключение..	3) Переключить выключатель тепловой защиты. При повторном его отсоединении обратиться к электрику.
	4) Заблокировано рабочее колесо.	4) Освободить рабочее колесо от засора.
	5) Повреждён электродвигатель или конденсатор.	5) Обратиться в сервисную службу продавца
2) НАСОС НЕ ПОДАЕТ ВОДУ, ДВИГАТЕЛЬ РАБОТАЕТ	1) Засорён сетчатый фильтр.	1) Очистить фильтр от мусора.
	2) Заблокирован обратный клапан.	2) Очистить или заменить клапан.
	3) Наличие воздуха внутри рабочего колеса (воздушные пузыри).	3) Произвести несколько запусков насоса так, чтобы удалить весь воздух.
	4) Уровень воды ниже уровня включения.	4) Выключить насос. Дождаться подъёма уровня воды.
3) НАСОС ПОДАЕТ МАЛОЕ КОЛИЧЕСТВО ВОДЫ	1) Частично засорён сетчатый фильтр	1) Очистить фильтр от мусора.
	2) Засорена напорная труба или напорный шланг.	2) Очистить напорную трубу (шланг).
	3) Изношено рабочее колесо.	3) Заменить рабочее колесо.
4) ПРЕРЫВИСТАЯ РАБОТА НАСОСА	1) Затруднён свободный ход рабочего колеса.	1) Очистить рабочее колесо от мусора.
	2) Слишком высокая температура перекачиваемой жидкости.	2) Выключить насос. Дождаться остывания воды.
	3) Напряжение электросети выше допустимых значений.	3) Выключить насос. Дождаться снижения напряжения электросети до допустимых значений.
	4) Слишком густая жидкость.	4) Разбавить перекачиваемую жидкость или заменить насос на более мощный.
	5) Неисправен электродвигатель.	5) Обратиться в сервисную службу продавца.
5) НАСОС НЕ ЛЮЧАЕТСЯ ИЛИ НЕ ВЫ ЛЮЧАЕТСЯ В РЕЖИМЕ АВТОМАТИЧЕСКОЙ РАБОТЫ	1) Насос не находится в вертикальном положении.	1) Установить насос в вертикальное оложение.
	2) Заблокирован поплавковый выключатель.	2) Очистить поплавковый выключатель.

Если при выполнении вышеуказанных мероприятий неисправности не устраняются, обратитесь к продавцу.

Fig. 1

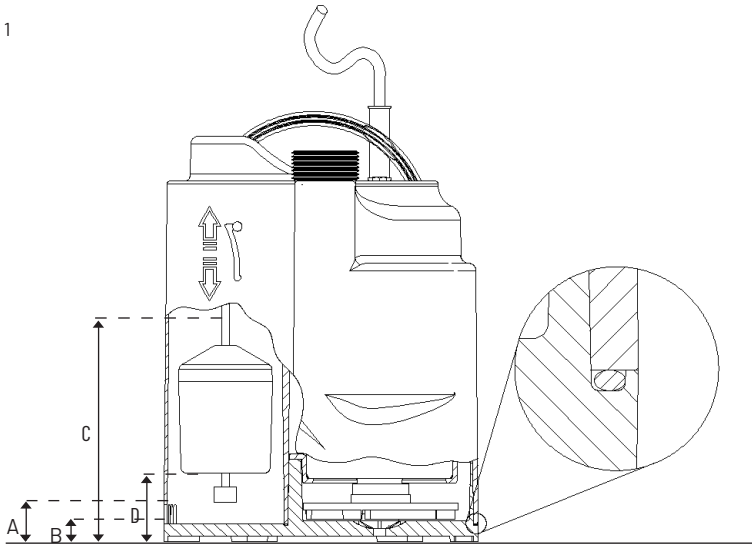

Fig. 2

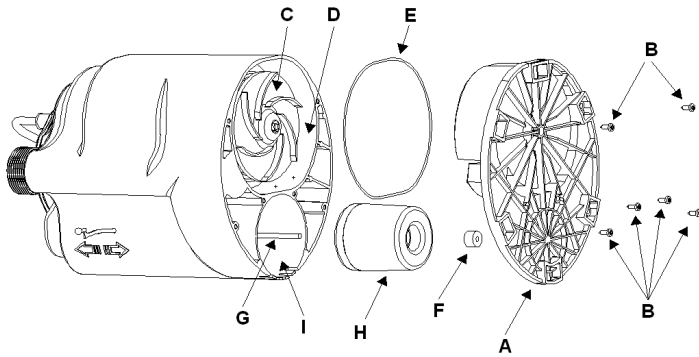
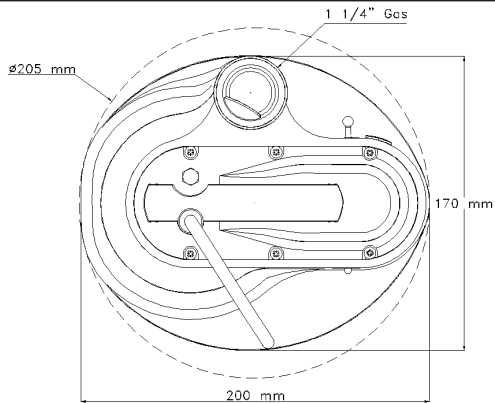

Fig. 3



Questo apparecchio è coperto da garanzia legale in base alle leggi e norme in vigore alla data e nel paese di acquisto, relativamente ai vizi e difetti di fabbricazione e/o del materiale impiegato. La garanzia si limita alla riparazione o alla sostituzione, presso i Centri Assistenza autorizzati da PENTAIR INTERNATIONAL S.a.r.l., della pompa o delle parti riconosciute mal funzionanti o difettose. I componenti soggetti ad usura quali, ad esempio, tenuta meccanica e controfaccia, anelli eguarnizioni di tenuta, girante e parte idraulica, membrane e cavi elettrici sono garantiti per un periodo non superiore alla loro vita utile. Per il corretto utilizzo e durata del prodotto, nonché per usufruire del diritto alla garanzia, è necessario far revisionare ed eventualmente sostituire dai centri assistenza autorizzati tali parti, in funzione del loro utilizzo. Per esercitare il diritto di garanzia, in caso di guasto, rivolgetevi direttamente al Vostro rivenditore e/o al Centro Assistenza autorizzato. L'eventuale denuncia del prodotto ritenuto difettoso deve essere avanzata non appena viene riscontrata l'anomalia e comunque entro e non oltre i termini previsti dalla legge. Il diritto alla garanzia decorre dalla data di acquisto e deve essere dimostrato dall'acquirente mediante presentazione contestuale del documento comprovante l'acquisto: scontrino fiscale, fattura o documento di consegna.

La garanzia decade: se il guasto è provocato da trattamenti o operazioni improprie e messa in opera o magazzino errati, errori di collegamento elettrico o idraulico, mancata o inadeguata protezione. Se l'impianto o l'installazione dell'apparecchio non sono stati eseguiti correttamente. Se il guasto è dovuto a cause di forza maggiore o altri fattori esterni ed incontrollabili. Se il prodotto è utilizzato con liquidi abrasivi o corrosivi o diversi da quelli consentiti e comunque non compatibili con i materiali impiegati nella costruzione delle pompe. Nel caso di utilizzo del prodotto oltre i limiti dichiarati in targa o in condizioni non consentite e di interventi da parte dell'acquirente o di personale non autorizzato per smontaggio anche parziale del prodotto, modifiche o manomissioni. Se i materiali sono avariati a seguito del naturale logoramento. Ogni uso diverso da quello indicato sul manuale d'uso e manutenzione non è garantito se non espressamente indicato per iscritto dal produttore. Si raccomanda sempre di leggere attentamente e preventivamente il libretto di istruzioni.

Avvertenze:

Qualora il Vostro apparecchio non funzionasse, controllate che il mancato funzionamento non sia provocato da altri motivi, ad esempio interruzione dell'alimentazione di corrente apparecchi di controllo o di comando oppure manipolazione non appropriata. Ricordarsi di allegare all'apparecchio difettoso la seguente documentazione: Ricevuta di acquisto (fattura, scontrino fiscale) descrizione dettagliata del difetto riscontrato.

WARRANTY

EN

This device is covered by legal warranty, based on the regulations and standards in force to date and in the country of purchase, as regards manufacturing and/or material defects. The warranty only covers fixing or replacement of the pump or defective parts, at the PENTAIR INTERNATIONAL S.a.r.l. authorized service centers. Components subject to wear, such as mechanical seal and counter face, sealing rings and gaskets, impeller and hydraulic part, membranes and electric cables are guaranteed for a period not exceeding their useful life. For a proper use and life of the product, and to make use of the warranty rights, have these parts inspected and optionally replaced at the authorized service centers, based on their use. To exercise warranty rights, in the event of fault please contact your retailer and/or the authorized service center. Any defects of the product should be reported as soon as the fault is discovered and in any event, within the terms set forth by law. The warranty is valid as of the date of purchase, as proved by the user submitting a purchase receipt, invoice or delivery note. The warranty becomes void: if the failure is caused by improper treatments or operations, incorrect startup or storage, wrong electric or hydraulic connections, failed or inappropriate protection; if the equipment installation or system were not performed correctly; if the failure is due to force majeure or external non-controllable factors; if the product is used with abrasive or corrosive liquids or other than those allowed, or in any event not compatible with the materials used in the pump construction; if the product is used besides the limits reported on the plate or in conditions not allowed and in the event of unauthorized interventions by the user or other personnel for even partial disassembly of the product, changes or tampering; if the materials are naturally worn. Any use differing from that indicated on the use and maintenance manual is not guaranteed, unless otherwise indicated in writing by the manufacturer. Please read the instruction manual carefully before using the product.

Warnings:

If the unit does not work, check whether the failure is due to other reasons, such as power supply failure, control or command equipment or wrong handling. Please enclose the following documents with the faulty equipment: Purchase receipt (invoice slip) Detailed description of the fault found

Cet appareil est couvert par une garantie légale d'après les lois et les normes en vigueur à la date et dans le pays d'achat, pour ce qui concerne les vices et défauts de fabrication et/ou du matériau utilisé. La garantie se limite à la réparation ou au remplacement, dans les Centres d'Assistance agréés par PENTAIR INTERNATIONAL S.A.R.L., de la pompe ou des pièces dont on reconnaît le dysfonctionnement ou la défectuosité. Les composants sujets à usure comme, par exemple, le joint mécanique et le joint mécanique, les bagues et les joints d'étanchéité, la couronne et la partie hydraulique, la membrane et les câbles électriques sont garantis pour une période non supérieure à leur durée de vie utile. Pour une utilisation correcte et une longue durée de vie du produit, ainsi que pour bénéficier du droit à la garantie, faire réviser et éventuellement remplacer ces pièces dans les centres d'assistance agréés, en fonction de leur utilisation. Pour exercer le droit de garantie, en cas de panne, adressez-vous directement à votre revendeur et/ou au Centre d'Assistance agréé. La signalisation éventuelle du produit jugé défectueux doit être présentée dès qu'on relève l'anomalie et, quoi qu'il en soit, en respectant les délais prescrits par la Loi. Le droit à la garantie prend effet à compter de la date d'achat et doit être démontré par l'acheteur à travers la présentation simultanée du document prouvant l'achat : reçu fiscal, facture ou document de livraison. La garantie tombe : si la panne est provoquée par des traitements ou des opérations impropres et une mise en service ainsi qu'un stockage erronés, par des erreurs de raccordement électrique ou hydraulique, par une protection absente ou inadéquate ; si l'appareil ou son installation n'ont pas été correctement exécutés ; si la panne est due à des causes de force majeure ou à d'autres facteurs externes et incontrôlables ; si le produit est utilisé avec des liquides abrasifs ou corrosifs ou s'ils diffèrent des liquides admis et quoi qu'il en soit non compatibles avec les matériaux utilisés pour la construction des pompes ; si l'on utilise le produit au-delà des limites déclarées sur la plaque ou dans des conditions non admises et en cas d'interventions de la part de l'acheteur ou de personnel non autorisé pour le démontage même partiel du produit, de modifications ou d'altérations ; si le matériel est endommagé par l'usage naturelle. Tout usage différent de ceux qui figurent dans le manuel d'utilisation et d'entretien n'est pas garanti sauf en cas d'indication écrite expresse de la part du constructeur. On recommande toujours de lire attentivement et à titre préventif le livret d'instructions. Avertissements :

Si votre appareil ne fonctionne pas, contrôler que ce dysfonctionnement n'est pas dû à d'autres causes, par exemple une coupure de courant sur les appareils de contrôle ou de commande ou une manipulation inadéquate. Ne pas oublier de joindre à l'appareil défectueux la documentation suivante : reçu d'achat (facture, reçu fiscal) description détaillée du défaut relevé.

GARANTIEBEDINGUNGEN

Dieser Apparat wird von der gesetzlichen Garantie gemäß den Gesetzen und Vorschriften gedeckt, die gültig sind am Tag und im Land des Erwerbs bezüglich der Mängel und Defekte der Fabrikation und/oder des verwendeten Materials. Die Gewährleistung beschränkt sich auf die Reparatur oder den Ersatz der Pumpe oder der als schlecht funktionierend oder defekt erkannten Teile bei den von PENTAIR INTERNATIONAL S.a.r.l., ermächtigten Kundendienstzentren. Die der Abnutzung unterliegenden Teile wie z. B. mechanische Halterung und Unterseite, Halterungsringe und -dichtungen, Antriebsrad und hydraulischer Teil, Membrane und hydraulische Kabel sind nur für ihre normale Lebensdauer garantiert. Für die korrekte Verwendung und Dauerhaftigkeit des Produktes sowie um das Garantierecht in Anspruch nehmen zu können, ist es erforderlich, diese Teile je nach ihrem Gebrauch von den ermächtigten Kundendienstzentren revidieren oder ersetzen zu lassen. Um das Garantierecht geltend zu machen im Falle eines Defekts wenden Sie sich direkt an Ihren Wiederverkäufer und/oder an das ermächtigte Kundendienstzentrum. Die allfällige Meldung der Mangelhaftigkeit des Produktes muss erfolgen, sobald die Unregelmässigkeit festgestellt wird, spätestens aber innert den vom Gesetz festgelegten Fristen. Das Recht auf Garantie beginnt vom Tag des Erwerbs an zu laufen und muss vom Erwerber bewiesen werden durch gleichzeitige Vorlage des Dokumentes, das den Erwerb beweist: Kassenzettel, Rechnung oder Lieferschein. Die Garantie verfällt: wenn der Defekt von ungeeigneten Behandlungen oder Tätigkeiten und falschen Inbetriebsetzungen oder Lagerungen herrührt, Fehlern beim elektrischen oder hydraulischen Anschluss, fehlendem oder unangemessenem Schutz. Wenn die Einrichtung oder die Installation des Geräts nicht korrekt ausgeführt worden sind. Wenn der Defekt auf Gründe höherer Gewalt oder andere externe und unkontrollierbare Faktoren zurückzuführen ist. Wenn das Produkt mit schmirgelnden oder korrosiven oder sonstwie unerlaubten Flüssigkeiten gebraucht wird, die nicht mit den beim Bau der Pumpen verwendeten Material kompatibel sind. Im Verfall der Verwendung des Produkts über die auf der Etikette bestimmte Frist hinaus oder unter nicht erlaubten Bedingungen und unter Eingriffen seitens des Erwerbers oder von nichtermächtigtem Personal für die selbst teilweise Demontage des Produkts, Änderungen oder Aufbrechen. Wenn die Materialien beschädigt werden in Folge natürlicher Abnutzung. Jeder in der Gebrauchs- und Wartungsanweisung nicht vorgesehene Gebrauch ist nur garantiert, wenn er vom Produzenten schriftlich bestätigt wird. Man empfiehlt, das Bedienungsbüchlein stets achtsam und sorgsam zu lesen.

Hinweise:

Sollte Ihr Gerät nicht funktionieren, kontrollieren Sie bitte, ob das Fehlverhalten nicht auf Gründe zurückzuführen ist wie z. B. kein Strom beim Kontroll- oder Befehlsgerät oder unrichtige Handhabung. Legen Sie bitte dem defekten Gerät folgende Dokumente bei: Erwerbsquittung (Rechnung, Kassenzettel) genaue Beschreibung des festgestellten Fehlers

Este dispositivo está cubierto con garantía legal en base a las leyes y normas en vigor a la fecha y en el país de adquisición, relativamente a los vicios y a defectos de fabricación y/o del material empleado. La garantía se limita a la reparación o a la sustitución, en los Centros Asistencia Autorizados por PENTAIR INTERNATIONAL S.A.R.L., de la bomba o de las partes reconocidas que no funcionan o defectuosas. Los componentes sujetos a desgaste como, por ejemplo, estanqueidad mecánica y contrafaz, anillos y junta estanca, rotor y parte hidráulica, membranas y cables eléctricos están garantizados por un periodo no superior a la vida útil. Para el correcto empleo y duración del producto, y también para usufructuar el derecho a la garantía, es necesario hacer revisar y eventualmente reemplazar en los centros asistencia autorizada tales partes, en función de su empleo. Para ejercer el derecho a la garantía, en caso de avería, dirigirse directamente a vuestro revendedor y/o al Centro Asistencia Autorizado. La eventual denuncia del producto considerado defectuoso tiene que ser efectuada apenas se encuentra la anomalía y en todo caso dentro y no más de los términos previstos por la ley. El derecho a la garantía transcurre desde la fecha de adquisición y tiene que ser demostrado por el comprador a través de la presentación contextual del documento comprobador de la adquisición: resguardo fiscal, factura o documento de entrega. La garantía decae: si la avería ha sido provocada por tratos u operaciones impropias y puesta en obra o almacenaje errados, errores de conexión eléctrica o hidráulica, sin o inadecuada protección. Si el dispositivo o la instalación del dispositivo no han sido efectuadas correctamente. Si la avería es debida a causas de fuerza mayor u otros factores externos e incontrolables. Si el producto viene utilizado con líquidos abrasivos o corrosivos o diferentes de aquellos permitidos y en todo caso no compatibles con los materiales empleados en la construcción de las bombas. En el caso de empleo del producto a más de los límites declarados en la placa de matrícula o en condiciones no permitidas y de intervenciones por parte del comprador o de personal no autorizado al desmontaje total o parcial del producto, modificaciones o adulteraciones. Si los materiales se averían a causa del natural desgaste. Cualquier empleo diferente al indicado en el manual de empleo y manutención no viene garantizado si no expresamente indicado por escrito por el productor. Se recomienda siempre de leer atentamente y preventivamente el manual de instrucciones.

Advertencias:

En el caso que su dispositivo no funcionase, controlar que el desperfecto no sea provocado por otros motivos, como por ejemplo la interrupción de la alimentación de corriente, dispositivos de control o mando o bien manipulación inapropiada. Recordarse de adjuntar al dispositivo defectuoso la siguiente documentación: Recibo de adquisición (factura, resguardo fiscal), descripción detallada del defecto relevado.

CONDIÇÕES DE GARANTIA

Este aparelho tem garantia legal, segundo as leis e as disposições vigentes na data e no país de compra, relativamente aos vícios e defeitos de fabrico e/ou do material utilizado. A garantia limita-se à reparação ou à substituição, nos Centros de Assistência autorizados pela PENTAIR INTERNATIONAL S.a.r.l., da bomba ou das partes julgadas com mau funcionamento ou defeituosas. Os componentes sujeitos a desgaste como, por exemplo, empanque mecânico e contraface, anéis e juntas de estanqueidade, rotor e secção hidráulica, membranas e cabos eléctricos estão garantidos por um período não superior a sua vida útil. Para a correcta utilização e duração do produto, como também para usufruir do direito à garantia, é necessário fazer a revisão e, eventualmente, substituir nos centros de assistência autorizados estas partes, em função da sua utilização. Para exercer o direito de garantia, em caso de avaria, dirija-se directamente ao revendedor e/ou ao Centro de Assistência autorizado. A eventual denúncia do produto julgado defeituoso tem que ser apresentada logo que for relevada a anomalia e, de qualquer maneira, dentro dos prazos previstos pela lei. O direito à garantia conta desde a data de compra e tem que ser demonstrado pelo comprador mediante apresentação contextual do documento comprovante à compra: recibo fiscal, factura ou documento de remessa. A garantia declina: se a avaria é provocada por tratamentos ou operações impróprias e colocação em funcionamento ou armazenamento incorrectos, erros de ligação eléctrica ou hidráulica, falta ou inadequada protecção. Se o equipamento ou a instalação do aparelho não tiverem sido efectuados correctamente. Se a avaria foi devida a causas de força maior ou outros factores externos e incontroláveis. Se foram utilizados líquidos abrasivos ou corrosivos ou diferentes aos permitidos no aparelho e, desta forma, não compatíveis com os materiais utilizados na construção das bombas. No caso de utilização do produto além dos limites declarados na plaqueta de classificação ou em condições não permitidas e de intervenções por parte do comprador ou do pessoal não autorizado para a desmontagem, mesmo que parcial do produto, modificações ou violações. Se os materiais são avariados em consequência do seu desgaste natural. Todo uso diferente do indicado no manual de uso e manutenção não é garantido, se não expressamente indicado por escrito pelo produtor. Recomenda-se sempre ler atenta e antecipadamente o livrete de instruções.

Advertências:

No caso de que o seu aparelho não funcione, verificar se a falta de funcionamento não foi provocada por outros motivos, por exemplo, interrupção da alimentação eléctrica dos aparelhos de controlo ou de comando ou manipulação não adequada. Lembrar de apresentar junto com o aparelho defeituoso a seguinte documentação: Recibo de compra (factura, recibo fiscal) descrição detalhada do defeito encontrado

Dit apparaat heeft een wettelijke garantie volgens de geldende wetten en normen op datum en in het land van aankoop met betrekking tot fabricage- en/of materiaalfouten. De garantie is beperkt tot het repareren of vervangen van de pomp of van de onderdelen waarvan door een officiële PENTAIR INTERNATIONAL S.a.r.l., Assistentiecentrum is erkend dat ze slecht functioneren of defect zijn. De onderdelen die onderhevig zijn aan slijtage, zoals bijvoorbeeld mechanische afdichtingen, afdichtingsringen en pakkingen, de rotor en het hydraulische gedeelte, membranen en elektrische kabels, zijn gegarandeerd voor een periode die hun nuttige levensduur niet overschrijdt. Voor een correct gebruik, het garanderen van de juiste levensduur van het product en om gebruik te kunnen maken van het recht op garantie, dienen deze onderdelen te worden gereviseerd en indien nodig vervangen door een van de officiële assistentiecentra ten behoeve van hun gebruik. Om gebruik te maken van het recht op garantie dient u zich in geval van een defect rechtstreeks tot uw verkoper en/of het officiële assistentiecentrum te wenden. De eventuele claim voor het defecte product moet meteen na het optreden van de storing worden ingediend of in ieder geval binnen de daarvoor vastgestelde wettelijke termijn. Het recht op garantie treedt in werking op de datum van aankoop; de koper dient dit aan te tonen door gelijktijdig met de claim het aankoopbewijs te overhandigen: kassabon, factuur of leveringsbon. De garantie vervalt: als het defect wordt veroorzaakt door oneigenlijke hantering of handelingen en verkeerd gebruik of opslag, onjuiste elektrische of hydraulische aansluitingen, ontbrekende of ontoereikende beveiliging en als het apparaat niet correct is geïnstalleerd. Als het defect wordt veroorzaakt door overmacht of andere externe onbeheersbare factoren. Als het product wordt gebruikt met schurende of corrosieve vloeistoffen of andere vloeistoffen dan de toegestane die niet compatibel zijn met de materialen die voor de constructie van de pompen zijn gebruikt. Als de op het serieplaatje voorgeschreven limieten worden overschreden, als het apparaat wordt gebruikt in niet-toegestane omstandigheden en in het geval van handelingen door de koper of door niet-erkend personeel om het product geheel of gedeeltelijk te demonteren, aan te passen of te wijzigen. Als de materialen defect zijn als gevolg van hun natuurlijke slijtage. Geen enkel gebruik dat afwijkt van wat in de gebruiks- en onderhoudshandleiding staat, valt onder de garantie, tenzij dit uitdrukkelijk schriftelijk is vermeld door de producent. Het verdient altijd aanbeveling om van tevoren aandachtig de handleiding te lezen.

Waarschuwingen:

Als uw apparaat niet naar behoren functioneert, controleer dan eerst de storing geen andere oorzaken heeft, zoals bijvoorbeeld het uitvallen van de stroom, controle- of besturingsapparatuur of onjuist gebruik. Vergeet niet de volgende documentatie bij het defecte apparaat te voegen: aankoopbewijs (factuur, kassabon) - nauwkeurige beschrijving van het defect.

GARANTIBETINGELSER

Dette apparat er i henhold til de love og regler, der var gældende på tidspunktet for købet i det land, hvor købet blev foretaget, dækker af en juridisk garanti med hensyn til fejl og mangler ved fremstillingen og/eller ved det anvendte materiale. Garantien dækker udelukkende for reparation eller udskiftning af pumpen eller dårligt fungerende eller defekte dele på et Autoriseret PENTAIR INTERNATIONAL S.a.r.l. Servicecenter. For de dele, der udsættes for slitage, som f.eks. mekanisk tæthed og tæthed af bagside, tætningsringe og -pakninger, rotor og hydraulisk del, membraner og elektriske kabler, gælder garantien kun i løbet af deres almindelige levetid. For at opretholde produktets funktionsdygtighed i løbet af dets forventede levetid, samt for at blive ved med at have ret til garantien, skal man lade disse dele kontrollere og om nødvendigt udskifte på autoriserede servicecentre, efter behov i betragtning af anvendelsen. For at udøve garantiretten i tilfælde af skade, skal De henvende Dem direkte til Deres forhandler og/eller til det autoriserede servicecenter. En eventuel anmeldelse af et produkt, der anses for at være behæftet med fejl, skal foretages, så snart uregelmæssigheden konstateres, og under alle omstændigheder inden for de af loven fastsatte frister. Garantiretten løber fra købsdatoen, og køberen skal dokumentere sin ret ved forevisning af: bon, faktura eller leveringsdokument. Garantien bortfalder: Hvis fejlen skyldes uhensigtsmæssige behandlinger eller handlinger, forkert indretning eller opmagasinerings, samt forkerte elektriske eller hydrauliske forbindelser, utilstrækkelig eller overhovedet ingen beskyttelse. Hvis apparatet ikke er indrettet eller installeret rigtigt. Hvis fejlen skyldes force majeure eller andre ydre faktorer, der ikke kan kontrolleres. Hvis produktet anvendes sammen med ætsende eller korroderende væsker eller væsker, der afviger fra de tilladte og som ikke er forenelige med pumpernes fremstillingsmaterialer. Hvis produktet anvendes i strid med de på specifikationsmærkatet angivne grænser eller i utiladte omgivelser, eller hvis brugeren eller uautoriseret personale udfører hel eller delvis afmontering, ændring eller manipulering af produktet. Hvis materialerne ødelægges som følge af naturligt slid. Der garanteres på ingen vis for enhver anvendelse, der afviger fra angivelserne i betjenings- og vedligeholdelsesvejledningen, med mindre der leveres en udtrykkelig skriftlig tilladelse dertil af fabrikanten. Det tilrådes altid på forhånd at læse instruktionsbogen omhyggeligt.

Advarsler: Såfremt Deres apparat ikke skulle virke, kontrolleres det, om den manglende funktion skyldes andre årsager, fx afbrydelse af strømtilførslen til overvågnings- eller betjeningsudstyr eller utilsigtet ændring. Husk at vedlægge det fejlbehæftede apparat følgende dokumentation: kvittering for købet (faktura, bon) detaljeret beskrivelse af den konstaterede fejl.

Tämän laitteen kattaa hankintamaassa ostopäivänä voimassa olevien lakien ja normien mukainen takuu koskien materiaali- ja/ tai valmistusvikoja. Takuu käsittää pumpun tai todetuista toimintahäiriöistä kärsivien taikka viallisten osien korjauksen tai vaihdon PENTAIR INTERNATIONAL S.a.r.l.:n valtuuttaman huoltoilijän toimesta. Kulutukselle alttiit laiteosat kuten esimerkiksi tiivistysholkki ja takapinta, tiivistysrenkaat ja tiivisteet, juoksupyörä ja hydrauliset osat, kalvot ja sähkökaapelit, kuuluvat takuun piiriin niiden luonnollisen käyttöajan ajan. Laitteen tarkoituksenmukaisen hyödyntämisen ja kestävyys- ja kestävyyden sekä takuuoikeuden käytön vuoksi on välttämätöntä suorittaa laitteen tarkistus ja mahdollisesti vaihtaa valtuutettujen huoltoilijöiden toimesta edellä mainitut laiteosat niiden käyttöasteen mukaisesti.

Mikäli laite osoittautuu vialliseksi, voidaan takuuoikeutta käyttää kääntymällä suoraan jälleenmyyjän ja/ tai valtuutetun huoltoilijän puoleen. Mahdollinen ilmoitus viallisena pidettävästä tuotteesta on tehtävä välittömästi vian ilmetessä ja kuitenkin lain säättämän määräajan puiteissa. Takuuoikeus on voimassa ostopäivästä lukien ja ostajan on osoitettava se esittämällä tosite hankinnasta: ostokuitti, lasku tai toimitusasiakirja. Takuun raukaaminen: takuu ei kata vikoja, jotka aiheutuvat vääristä käsittelystä tai vääristä toimenpiteistä, virheellisestä käyttöönotosta tai varastoinnista, virheellisestä sähkö- tai hydraulikkennästä, puuttavasta tai epätarkoituksenmukaisesta suojauksesta. Takuu ei ole voimassa, jos asennus tai laitteen asentaminen ei ole suoritettu asianmukaisella tavalla. Jos vika johtuu ylipääsemättömästä esteestä tai muista ulkopuolisista tai hallitsemattomista tekijöistä. Jos tuotteessa on käytetty hankaavia tai syövyttäviä aineita tai aineita, jotka eivät ole sallittuja tai yhteensopivia pumppujen valmistusmateriaalien kanssa. Takuu raukeaa siinä tapauksessa, että tuotteen käyttö ylittää tuotekilven osoittaman käyttörajoituksen tai sitä käytetään asiaankuulumattomissa olosuhteissa tai jos ostaja tai valtuuttamaton huoltohenkilö on suorittanut laitteeseen toimenpiteitä sen osittaiseksikin purkamiseksi, muuttamiseksi tai korjaamiseksi. Jos materiaalit ovat menneet pilalle niiden luonnollisen kulumisen ansiosta. Kaikkinainen käyttö- ja huolto-oppaan vastainen käyttö on takuun ulkopuolella, ellei tätä ole selvästi ja kirjallisesti osoitettu laitevalmistajan toimesta. On aina suositeltavaa lukea huolellisesti käyttöohjeet ennen laitteen käyttöä.

Huomautuksia:

Mikäli laitteen ei toimi asianmukaisesti tarkistakaa, ettei toimintahäiriö johdu muista syistä, kuten esim. sähkövirran katkoksesta valvonta- tai ohjauslaitteissa tai epäasianmukaisesta käsittelystä. muistakaa liittää viallisen laitteen mukaan seuraavat asiakirjat: Ostotosite (ostokuitti tai lasku) - yksityiskohtainen kuvaus havaitusta viasta

GARANTI

NO

Dette apparatet er dekket av en juridisk garanti i henhold til gjeldende lover og forskrifter i brukerlandet på det tidspunkt som kjøpet ble foretatt. Garantien gjelder for fabrikkasjonsfeil og -mangler og/eller feil ved materialet som er brukt. Garantien begrenser seg til reparasjon eller bytting ved serviceverksted godkjent av PENTAIR INTERNATIONAL S.a.r.l., av pumpen eller de deler som har funksjonsfeil eller er defekte. De komponentene som utsettes for slitasje som f.eks. mekanisk tetning og motflens, ringer og pakninger, rotor og hydraulisk enhet eller membraner og elektriske ledninger er garantert for en periode som ikke overskrider deres levetid. For korrekt anvendelse og for å sikre produktet en lengst mulig levetid, såvel som å kunne nyte godt av garantiretten, er det nødvendig å sørge for jevnlig kontroll og eventuell utskifting av slitte dele, ved et autorisert verksted. For å utøve den juridiske garantiretten dersom feil skulle oppstå, skal du henvende deg direkte til din forhandler og/eller til et autorisert serviceverksted. En eventuell klage på et antatt defekt produkt skal fremmes så snart uregelmessigheten oppdages og uansett innen det tidsrom som loven foreskriver. Garantiretten trår i kraft fra salgsdatoen og kjøperen må derfor presentere et salgsdokumentet som kvittering, faktura eller leveringsdokument. Garantien er ikke gyldig: dersom skaden skyldes uforsiktig behandling eller feilinngrep, feilaktig lagring, feil elektrisk eller hydraulisk tilkobling eller manglende eller utilfredsstillende beskyttelse. Dersom koblingen og installasjonen av apparatet ikke er utført korrekt. Dersom skaden er forårsaket av tvingende grunn eller andre eksterne faktorer som ikke kan kontrolleres. Hvis det blir brukt slipemidler eller etsende væsker, eller andre midler enn de som er anbefalt og som ikke er egnet for materialene som er brukt under konstruksjon av pumpene. Dersom du bruker produkter som overskrider de grenser som er opplyst på skiltet eller under forhold som ikke er samtykket og ved inngrep foretatt av kjøper eller uautorisert personell for å demontere også deler av apparatet, eller dersom skaden skyldes naturlig slitasje på materialene. All bruk som skiller seg fra den som er indikert i manualen for bruk og vedlikehold er ikke garantert dersom det ikke foreligger en uttrykkelig skriftlig erklæring fra produsenten. Det anbefales at du alltid leser nøye gjennom instruksjonsmanualen på forhånd.

N:B. Dersom apparatet ikke skulle fungere, kontroller at problemet ikke skyldes andre årsaker, for eksempel strøbrudd til kontroll/ kommando apparatene, eller feil håndtering. Husk og legge ved det defekte apparatet følgende dokumentasjon: Salgsdokument (faktura, kvittering) - Detaljert beskrivelse av defekten som er funnet.

Denna apparat täcks av en garanti som överensstämmer med gällande lagar i landet där apparaten inköps och gäller defekter och fel vid tillverkningen och/eller i det använda materialet. Garantin är begränsad till reparation eller utbyte hos servicecenter som auktoriserats av PENTAIR INTERNATIONAL S.a.r.l. av pump eller delar som visat sig fungera dåligt eller vara defekta. Komponenter som utsätts för slitage, till exempel mekanisk tätning och motstycke, tätningsringar eller packningar, rotor och hydrauliska delar, membran samt elkablar medges garanti för en tid som inte överstiger deras livslängd. För korrekt användning och produktens hållbarhet, och för att utnyttja garantin måste nämnda komponenter besiktigas och eventuellt bytas ut hos auktoriserade servicecenter i förhållande till hur de används. För att utnyttja garantin vid fel, kontakta omedelbart återförsäljare och/eller auktoriserat servicecenter. Eventuella reklamationer av produkt som anses defekt måste ske så snart felet upptäcks och hur som helst inom och inte utöver de datum som förutses av lagen. Garantin gäller från och med inköpsdatum och måste uppvisas av inköparen med dokument som styrker inköpet: kassakvitto, faktura eller leveransbevis. Garantin förfaller om: felet

orsakas av olämplig hantering eller felaktiga åtgärder och driftsättning eller magasinering, felaktig elektrisk eller hydraulisk anslutning, bristande eller otillräckliga skyddsanordningar; om anläggningen eller installationen av apparaten inte utförs korrekt; felet beror på force majeure eller andra yttre och okontrollerbara faktorer; produkten behandlas med repande eller korrosiva lösningar eller andra än tillåtna och hur som helst inte kompatibla med material som använts vid tillverkningen av pumparna; om produkten används utöver de gränser som anges på typskylten eller i förhållanden som inte godkännts och om inköparen eller annan icke auktoriserad personal ingriper för nedmontering, även partiell, av produkten och för modifieringar eller åverkan; om materialen förstörs till följd av naturlig utnötning. Vid annan användning än den som indikeras i den här handboken för användning och underhåll medges ingen garanti, om inte tillverkaren uttryckligen gett skriftligt tillstånd till detta. Vi rekommenderar alltid att noggrant läsa handboken i förväg.

Observera:

Om din apparat inte fungerar, kontrollera att orsakerna inte är andra, som till exempel att strömbrytaren till styr- och kontrollenheter avbrutits eller att oriktiga åtgärder utförts. Kom ihåg att bifoga följande

dokument med den felaktiga apparaten vid inlämning till servicecenter: Köpbevis (faktura eller kassakvitto) detaljerad beskrivning av det påträffade felet

ΣΥΝΘΗΚΕΣ ΕΓΓΥΗΣΗΣ

Η συσκευή αυτή καλύπτεται με τη νόμιμη εγγύηση βάσει των νόμων και των κανόνων που ισχύουν στη χώρα αγοράς κατά την ημερομηνία αγοράς, όσον αφορά ελαττώματα και ατέλειες κατασκευής και / ή ελαττώματα του υλικού που χρησιμοποιήθηκε. Η εγγύηση περιορίζεται στην επισκευή ή την αντικατάσταση, στα εγκεκριμένα Κέντρα Υποστήριξης της PENTAIR INTERNATIONAL S.a.r.l., της αντλίας ή των τμημάτων τα οποία εξαρχής δυσλειτουργούσαν ή ήταν ελαττωματικά. Συστατικά μέρη που υπόκεινται σε φθορά όπως, για παράδειγμα, παρέμβυσμα μηχανικό και ό,τι υπάρχει απέναντί του, δακτύλιο και παρεμβύσματα στεγανότητας, ρότορας και υδραυλικό τμήμα, μεμβράνες και ηλεκτρικά καλώδια καλύπτονται από την εγγύηση για χρονικό διάστημα το οποίο δεν υπερβαίνει την ωφέλιμη διάρκεια ζωής τους. Για τη σωστή χρήση και τη διάρκεια του προϊόντος, καθώς και για τη χρήση του δικαιώματος της εγγύησης, είναι απαραίτητος ο έλεγχος και, στην περίπτωση που χρειαστεί, η αντικατάσταση των τμημάτων αυτών από τα εγκεκριμένα κέντρα υποστήριξης, σε συνάρτηση με τη χρήση τους. Για να ασκήσετε το δικαίωμα εγγύησης σε περίπτωση βλάβης, απευθυνθείτε άμεσα στον μεταπωλητή της περιοχής σας και / ή στο Εξουσιοδοτημένο Κέντρο Υποστήριξης. Η ενδεχόμενη καταγγελία για το προϊόν που θεωρήθηκε ελαττωματικό θα πρέπει να γίνει μόλις διαπιστωθεί η ανωμαλία και σε κάθε περίπτωση όχι πέραν των χρονικών ορίων που προβλέπονται από το νόμο. Το δικαίωμα εγγύησης αρχίζει να ισχύει από την ημερομηνία της αγοράς και αποδεικνύεται από τον αγοραστή με την επίδειξη του εγγράφου αγοράς, δηλαδή απόδειξη αγοράς, τιμολόγιο ή έγγραφο παράδοσης. Η εγγύηση χάνει την ισχύ της: αν η βλάβη έχει προκληθεί από ακατάλληλη μεταχείριση ή χειρισμό, εσφαλμένη θέση σε λειτουργία ή αποθήκευση, σφάλματα ηλεκτρικής ή υδραυλικής σύνδεσης, έλλειψη ή μη επαρκή προστασία. Αν η τοποθέτηση ή η εγκατάσταση της συσκευής δεν έχει πραγματοποιηθεί με σωστό τρόπο. Αν η βλάβη οφείλεται σε απρόοπτες αιτίες ή άλλους εξωτερικούς και μη ελεγχόμενες παράγοντες. Αν το προϊόν έχει χρησιμοποιηθεί με λειαντικά ή διαβρωτικά υγρά ή με υγρά διαφορετικά από τα ενδεδειγμένα και συνεπώς μη συμβατά με τα υλικά που έχουν χρησιμοποιηθεί στην κατασκευή των αντλιών. Σε περίπτωση χρήσης του προϊόντος εκτός των ορίων που ορίζονται στην πινακίδα τεχνικών χαρακτηριστικών ή σε μη επιτρεπόμενες συνθήκες και σε περίπτωση επεμβάσεων από πλευράς του αγοραστή ή από μη εγκεκριμένο προσωπικό αποσυμφορής έστω και μερικής του προϊόντος, τροποποίηση ή αλλοίωσή του. Αν τα υλικά έχουν αλλοιωθεί λόγω φυσιολογικής φθοράς. Κάθε χρήση διαφορετική από την ενδεδειγμένη στο εγχειρίδιο χρήσης και συντήρησης δεν καλύπτεται από την εγγύηση αν δεν δηλώνεται ρητά γραπτώς από τον κατασκευαστή. Συνίσταται πάντα να διαβάσετε με προσοχή και για λόγους πρόληψης το έντυπο οδηγιών.

Προειδοποιήσεις:

Στην περίπτωση που η συσκευή σας δεν λειτουργήσει, ελέγξτε αν αυτό οφείλεται σε άλλους λόγους, για παράδειγμα σε διακοπή της παροχής ρεύματος, σε συσκευές ελέγχου ή εντολών ή σε λανθασμένη επέμβαση. Η ελαττωματική συσκευή θα πρέπει να συνοδεύεται με τα ακόλουθα έγγραφα: Απόδειξη αγοράς (τιμολόγιο, απόδειξη) - λεπτομερή περιγραφή του ελαττώματος που παρουσιάστηκε

Niniejsze urządzenie objęte jest gwarancją prawną, zgodnie z przepisami i normami obowiązującymi w danym państwie w dniu zakupu, pokrywającą wady i usterki fabryczne i/lub zastosowanego surowca. Gwarancja ogranicza się do naprawy lub wymiany pompy lub części uznanych za nieprawidłowo działające lub wadliwe w Punktach Serwisowych autoryzowanych przez PENTAIR INTERNATIONAL S.a.r.l. Komponenty ulegające zużyciu, jak na przykład, uszczelnienie mechaniczne i kontrofejs, pierścienie i uszczelki, wirnik i część hydrauliczna, membrany i kable elektryczne objęte są gwarancją na okres nie przekraczający ich czasu eksploatacji. W celu prawidłowego stosowania i uzyskania trwałości produktu, jak również aby móc skorzystać z prawa gwarancji należy skontrolować lub ewentualnie wymienić w użyciwanych punktach serwisowych dane części, zgodnie z ich zastosowaniem. W przypadku usterki, aby móc skorzystać z prawa gwarancji należy zwrócić się bezpośrednio do sprzedawcy i/lub Autoryzowanego Punktu Serwisowego. Ewentualne zgłoszenie wadliwego produktu powinno być dokonane natychmiast po stwierdzeniu nieprawidłowości a w każdym razie nie przekraczając prawnie ustalonych terminów zgłoszenia. Prawo do gwarancji obowiązuje od daty zakupu i powinno być potwierdzone przez kupującego poprzez okazanie dokumentu zakupu: kwit fiskalny, faktura lub dokument dostawy. Gwarancja traci ważność: jeśli usterka została spowodowana niewłaściwym obchodzeniem się z urządzeniem lub jego użytkowaniem, lub też nieprawidłowym ustawieniem albo magazynowaniem, zastosowaniem błędnych podłączeń elektrycznych lub hydraulicznych, brakiem lub niewłaściwą ochroną; jeśli instalacja lub zamontowanie urządzenia nie zostały prawidłowo wykonane; jeśli złe funkcjonowanie spowodowane zostało siłami wyższymi lub innymi czynnikami zewnętrznymi nie podlegającymi kontroli; jeśli przy urządzeniu zastosowane zostały płyny żrące lub korodujące, albo inne od dozwolonych, niekompatybilne z materiałami użytymi do konstrukcji pomp. W razie zastosowania urządzenia do celów wykraczających poza limity wskazane na tabliczce lub w warunkach nie dozwolonych, oraz w razie interwencji ze strony nabywcy lub personelu nieupoważnionego do rozmontowywania urządzenia, nawet częściowego, jego modyfikacji lub przemanipulowania. Jeśli materiały uległy zepsuciu w wyniku naturalnego zużycia się. Wszelkie zastosowania inne niż opisane w instrukcjach obsługi i konserwacji nie są objęte gwarancją, chyba że producent pisemnie udzieli innych wskazówek. Zaleca się zawsze uważne i uprzednie przeczytanie instrukcji obsługi.

Ostrzeżenia:

Jeżeli Wasze urządzenie nie działa należy sprawdzić czy nie zostało to spowodowane innymi przyczynami, na przykład przerwą zasilania prądu do urządzeń kontrolnych lub sterowniczych lub też niewłaściwą manipulacją. Należy pamiętać aby załączyć do uszkodzonego urządzenia następującą dokumentację: kwit potwierdzający zakup (faktura, kwit fiskalny) szczegółowy opis stwierdzonego uszkodzenia

УСЛОВИЯ ГАРАНТИИ

Acest aparat beneficiază de garanție legală conform legilor și normelor în vigoare la data și în tara în care a fost achiziționat, în ceea ce privește viciile și defectele de fabricație și/sau materialul utilizat. Garanția se limitează la repararea sau înlocuirea de către Centrele de Asistență autorizate de către PENTAIR INTERNATIONAL S.a.r.l. a pompei sau a părților recunoscut ca rău funcționale sau defecte. Părțile supuse uzurii ca de exemplu garnitura mecanică și fața interioară, inelele și garniturile de etanșare, rotorul și partea hidraulică, membranele și cablurile electrice sunt acoperite de garanție pentru o perioadă nesuperioară vieții lor utile. Pentru o utilizare corectă și de durată a produsului, precum și pentru a beneficia de dreptul la garanție, este necesar ca aceste părți să fie supuse verificării și eventual să fie înlocuite de Centrele de Asistență, în funcție de utilizarea lor. Pentru a beneficia de dreptul la garanție, în caz de defecțiune, cumpărătorul se poate adresa direct la distribuitorul care i-a vândut aparatul și/sau la un Centru de Asistență autorizat. Eventuala reclamație referitoare la produsul considerat defect trebuie să fie efectuată în momentul în care se constată anomalia respectivă și oricum respectând perioada și termenii legali prevăzuți. Termenul de garanție decurge de la data achiziției și dreptul la garanție trebuie să fie demonstrat de către cumpărător prin prezentarea tuturor documentelor care să certifice achiziția: chitanță fiscală, factură sau document de livrare. Garanția se anulează: dacă defecțiunea este provocată de tratamente sau operațiuni improprii, de punerea în funcțiune sau păstrarea într-un mod necorespunzător, de erori în legături electrice sau hidraulice, de lipsa de protecție sau protecția inadecvată. Dacă instalarea aparatului nu a fost corect efectuată. Dacă defecțiunea se datorează unor cauze de forță majoră sau altor factori externi și necontrolabili. Dacă produsul a fost utilizat cu lichide abrazive sau corozive, sau diferite de cele permise și în orice caz necompatibile cu materialele folosite în construcția pompei. În caz de utilizare a produsului peste limitele indicate pe plăcuță sau în condiții nepermise și a intervențiilor din partea cumpărătorului sau a personalului neautorizat pentru demontarea, chiar parțială, a aparatului, în caz de modificări sau manipulări incorecte. Dacă materialele au defecte din cauza uzării normale. Orice folosire diferită de cea indicată în manualul de folosire și întreținere nu este acoperită de garanție dacă nu este expres indicată în scris de producător. Se recomandă întotdeauna citirea cu atenție a instrucțiunilor de utilizare înainte de folosirea aparatului.

Atenție!

În cazul în care aparatul încetează să funcționeze, se va controla dacă nefuncționarea acestuia a fost provocată din alte motive, de exemplu de întreruperea alimentării electrice a dispozitivelor de control sau comandă sau din cauza manipulării neadecvate. Pentru a beneficia de reparații în garanție a produsului defect este necesară prezentarea următoarelor documente: Chitanță de cumpărare (factură, chitanță fiscală) descrierea detaliată a defectului sesizat.

A készülékre az eladás időpontjában érvényben lévő, az adott ország törvénye által előírt jótállás vonatkozik. A garancia minden munka- és/vagy anyaghibából eredő kárra érvényes. A garancia csak a szivattyú, illetve a hibásan működő vagy hiányos alkatrészek a PENTAIR INTERNATIONAL S.a.r.l. márkaszervizeiben történő javítása vagy cseréje esetén érvényes. A kopásnak kitett részek – például a tömitések és zárófejek, a szigetelők és a gyűrűk, a hidraulikus- és forgórészek, a membránok és elektromos vezetékek – garanciális ideje nem hosszabb, mint azok hasznos élettartama. A biztonságos kezelés és a termék tartóssága érdekében, a garanciális szervizelés lehetőségét kihasználva, időnként vizsgáltassa be vagy cseréltesse ki ezeket a részeket egy hivatalos márkaszervizben. Meghibásodás esetén, a garancia igénybevételeéhez kérjük forduljon közvetlenül a kereskedőhöz és/vagy a legközelebbi márkaszervizhez. A meghibásodásból eredő panaszt azonnal, de legkésőbb a törvény által előírt határidőn belül kell bejelenteni. A garancia a vásárlás napjával lép életbe. Garanciális javítás esetén a vásárlónak fel kell mutatni a vásárlást igazoló okmányt: számlát, ÁFA-s számlát vagy egy áruátvételi bizonylatot. A garancia megszűnik: amennyiben a hiba szakszerűtlen kezeléssel, használatból vagy üzembe helyezéséből, nem megfelelő tárolásból, nem megfelelő elektromos, vagy hidraulikus csatlakoztatásból ered, illetve nem megfelelő állagvédelem esetén. Ha a készülék behelyezését, vagy működésbe helyezését nem szakszerűen végezték. Ha a hiba vis majorból, vagy más külső és nem befolyásolható tényezőtől ered. Ha a terméket erősen koptatott, korródeáló vagy az előírtaktól eltérő, ezért a szivattyú készítéséhez használt alapanyaggal összeréghetetlen folyadékkal használták. A készüléken jelölt értéken túli, vagy a feltételekben nem megengedett használat esetén, vagy abban az esetben, ha a vásárló vagy más arra nem jogosult személy a terméket akár részlegesen is szétszerelte, módosította, vagy egyéb beavatkozást végzett. Ha az anyagok a természetes elhasználódás miatt hibásak. A garancia nem érvényes a használati utasításban foglaltaktól eltérő jellegű használat esetén és szervizelésre, kivéve ha erre a gyártó kifejezett engedélyt adott. Használat előtt minden egyes alkalommal figyelmesen olvassa el a részletes tájékoztatót.

Instrukciók: Ha készüléke valamilyen oknál fogva nem működik, ellenőrizze, hogy a hiba nem máshonnan ered-e: nézze meg hogy a vezérlőrendszerrel ill. vezérlőművel nincs-e árammegszakadás, ill. nem kezelték-e szakszerűtlenül. A meghibásodott készülékhez ne felejtse el mellékelni a következő iratokat: vásárlást igazoló számla, - részletes hibabejelentő.

PODMÍNKY ZÁRUKY

CS

Tento přístroj podléhá zákonné záruce v souladu se zákony a normami platnými ke dni jeho zakoupení v zemi, kde byl zakoupen. Tato záruka se vztahuje na výrobní chyby a na vady použitého materiálu. Záruka je omezena na opravu nebo výměnu čerpadla nebo jeho části, které jsou uznány jako vadné nebo nefunkční, v opravách autorizovaných firmou PENTAIR INTERNATIONAL S.a.r.l. Záruka na součásti, které jsou vystaveny opotřebení, jako např. mechanické těsnění a protipříruba, kroužky a těsnění, sací kolo a hydraulická část, membrány a elektrické kabely, je na dobu, která nepřesahuje délku životnosti těchto prvků. Za účelem správného použití a zachování životnosti výrobku, jakož i k možnosti uplatnění práva na záruku, je nutno, aby byly autorizovanými opravami prováděny kontroly a, v případě opotřebení, eventuální výměna těchto součástí. Při uplatnění nároku na záruku se v případě poruchy obraťte přímo na vašeho prodejce a/nebo na autorizovanou opravnu. Případná reklamace výrobku, který je považován za vadný, má být provedena okamžitě po zjištění závady a v každém případě v zákonem dané lhůtě. Právo na záruku začíná dnem nákupu a musí být kupujícím prokázáno současným předložením dokladu o nákupu: pokladní stvrzenkou, fakturou nebo dodacím listem. Právo na záruku se používá: Jestliže je porucha způsobena nevhodnými zásahy nebo provozem, chybným uvedením do provozu, nesprávným skladováním, chybami v elektrickém nebo v hydraulickém zapojení, chybějící nebo nevhodnou ochranou. Jestliže instalace zařízení nebyla správně provedena. Jestliže je porucha zapříčiněna působením vyšší moci nebo jinými vnějšími a nekontrolovatelnými faktory. Jestliže je výrobek používán s abrazivními, korozivními nebo s jinými než povolenými kapalinami, jejichž použití není slučitelné s materiály použitými ke konstrukci čerpadel. V případě používání výrobku mimo specifikace uvedené na štítku nebo v nedovolených podmínkách a v případě takových zásahů ze strany kupujícího nebo ze strany nepovolených osob, jako je demontáž výrobku (i částečná), modifikace výrobku nebo jeho poškození. Jestliže dojde k poruše následkem přirozeného opotřebení. Každé použití odlišné od toho, které je uvedeno v Pokynech k provozu a údržbě, nepodléhá záruce, pokud tak není výrobcem výslovně a písemně stanoveno. Doporučujeme, abyste si vždy předem pozorně přečetli Návod k obsluze.

Upozornění:

Jestliže vaše zařízení nefunguje, ověřte, zda poruchu funkce nezpůsobily vnější příčiny, např. přerušení dodávky elektrického proudu, kontrolní nebo řídicí zařízení nebo nevhodné používání. Nezapomeňte přiložit k vadnému zařízení následující dokumentaci: Doklad o nákupu (faktura, daňový doklad) Podrobný popis zjištěné vady

Bu cihaz, satın alındığı ülkede satış tarihinde yürürlükte olan yasa ve standartlara göre üretim ve/veya malzeme hatalarından meydana gelebilecek arızalara karşı garantilidir. Bu garanti PENTAIR INTERNATIONAL S.a.r.l. yetkili servis merkezlerince pompa veya bunun arızalı parçalarının tamiri veya değiştirilmesi ile sınırlıdır. Örneğin conta, halka ve sızdırmaz conta, pervane ve hidrolik kısım, membran ve elektrik kabloları gibi aşınmaya maruz kalan parçalar normal kullanım sürelerini aşmamak suretiyle garanti kapsamındadırlar. Cihazı doğru ve uzun bir süre kullanabilmek ve garanti hakkından yararlanmak için, bu parçaları kullanım alanlarına göre yetkili servis merkezlerinde bakım yaptırınız ve gerekirse değiştiriniz. Garantiden yararlanabilmek için arıza halinde doğrudan bayinize ve/veya Yetkili Servis Merkezine başvurunuz. Arızalı ürün hakkındaki şikayetinizi hatayı tespit eder etmez ve her durumda yasanın öngördüğü süre içinde bildiriniz. Garanti kapsamı ürünün satın alınm tarihinden itibaren başlamakta olup, alıcının bu tarihi kasa fişi, fatura veya teslim belgesi gibi bir evrakla kanıtlaması gerekmektedir. Şu durumlar garanti dışındadır: arızanın uygun olmayan bakım veya kullanım, yanlış depolama, hatalı elektrik veya su bağlantısı, eksik ve yetersiz korumadan kaynaklanması durumunda. Cihazın bağlantısı veya montajı doğru bir şekilde yapılmamış ise. Arıza mücbir veya başka dış ve kontrol edilemez sebepten kaynaklanıyor ise. Ürünün aşındırıcı veya eritici, izin verilen dışında veya pompa yapımında kullanılan malzeme ile uyumlu olmayan bir sıvı ile birlikte kullanılması halinde. Plakada belirtilen limitler dışında veya izin verilmeyen şartlarda kullanılması, alıcı veya yetkili olmayan personel tarafından tamamen veya kısmen sökülmesi veya üzerinde değişiklik yapılması halinde. Malzemelerin normal aşınma ve yıpranma sebebiyle hasar görmesi halinde. Kullanım ve bakım kılavuzunda belirtilen kullanım dışındaki kullanım, üretici tarafından aksi yazılı olarak belirtilmedikçe garanti kapsamı dışındadır. Cihazı kullanmadan önce kullanım el kitabını dikkatle okumanızı tavsiye ederiz.

Uyarılar: Cihazınız çalışmadığı takdirde, çalışmama nedeninin akım kesilmesi, kontrol veya kumanda cihazları veya uygun olmayan kullanım gibi başka sebeplerden kaynaklanıp kaynaklanmadığını kontrol ediniz. Arızalı cihaza ilgili satın alma belgesini (fatura, kasa fişi) ve arızanın ayrıntılı açıklamasını eklemeyi unutmayınız.

УСЛОВИЯ ГАРАНТИИ

Насосный агрегат имеет гарантию от всех дефектов изготовления в соответствии с законами и нормами, действующими в стране покупки; гарантия относится к неисправностям и дефектам изготовления и использованного материала. Наша гарантия предусматривает замену и ремонт насосного агрегата или дефектных частей на нашем предприятии, а также в специальных сервисных центрах, уполномоченных фирмой «PENTAIR INTERNATIONAL S.a.r.l.». Компоненты, подвергшиеся износу, такие как: торцевое уплотнение, уплотнительные кольца, прокладки, рабочие колеса, гидравлические детали, резиновые мембраны и электрические кабели являются расходными материалами и их замена не входит в гарантийное обслуживание. Для правильной эксплуатации изделия, а также, чтобы воспользоваться правом на гарантийное обслуживание, рекомендуется проверять и, при необходимости, заменять вышеуказанные части, в зависимости от их применения, обращаясь в официальные центры техобслуживания. В случае возникновения неисправностей, гарантийное обслуживание предоставляется непосредственно вашим продавцом и/или официальным центром техобслуживания. Необходимо заявить о возможном дефекте сразу после его обнаружения и, в любом случае, не позже предусмотренных законом сроков. Право на гарантийное обслуживание вступает в силу с момента покупки и должно подтверждаться покупателем предъявлением полученных при покупке документов: товарный чек, счет-фактура или накладная. Гарантийному ремонту не подлежат поломки, возникшие по следующим причинам: неправильное подключение к электросети, отсутствие надлежащей защиты, дефектный монтаж, неправильное выполнение наладка, работа без воды, попадание посторонних предметов в корпус насосного агрегата и воды (влаги) в электрическую часть насосного агрегата, форс-мажорное или иное непредвиденное обстоятельство, перекачивание абразивных и коррозионных жидкостей, несовместимых с материалами, из которых изготовлены насосы, эксплуатация, несоответствующая указанным в паспорте техническим данным и условиям. **ОСОБЕННОСТИ:** гарантия не действительна, если насос был разобран, отремонтирован или испорчен покупателем. Применение, отличающееся от применения, указанного в паспорте и руководстве по эксплуатации и обслуживанию, покрывается гарантией только в том случае, если изготовитель дал на него разрешение в письменном виде. Перед монтажом насоса внимательно ознакомьтесь с содержанием настоящего руководства.

Внимание: Если насос не включается, проверьте отсутствие препятствующих условий, например, прекращение подачи тока к контрольным или командным приборам или неправильное обращение с устройством. При обращении в сервисный центр необходимо предъявить вместе с неисправным прибором следующую документацию: товарный чек или счет-фактуру или накладную; подробное описание обнаруженной неисправности.



PENTAIR WATER ITALY S.R.L.

VIA MASACCIO 13 | 56010 LUGNANO DI VICOPISANO | PISA - ITALIA

Pentair Flotec is a trademark, or registered trademark of Pentair or its subsidiaries in the United States and/or other countries. Because we are continuously improving our products and services, Pentair reserves the right to change specifications without prior notice. Pentair is an equal opportunity employer. Rev.3 05/2022

© 2022 Pentair Water Italy. All Rights Reserved.